

Mobilier urbain | Protection | Affichage

# Tous les produits PROCITY® à portée de clic !

Catalogue produits, actualités,  
contact avec nos équipes.



- Configurez et visualisez **les produits** (dimensions, RAL, options...).
- Découvrez **nos nouveautés**.
- Obtenez **des informations techniques**.
- Etablissez **vos devis en ligne**.

[www.procity.fr](http://www.procity.fr)

# sommaire

<b>AMÉNAGEMENT DE LA RUE</b> .....	<b>12</b>	<b>MAÎTRISE D'ACCÈS ET PARKING</b> .....	<b>136</b>
Barrières de ville .....	14	Portiques .....	138
Potelets .....	26	Barrières .....	142
Bornes .....	34	Stationnement .....	146
Sécurisation de la rue .....	40	Protections .....	148
		Miroirs .....	153
		Abris .....	156
<b>STATIONS BUS</b> .....	<b>44</b>	<b>SOLUTIONS FUMEURS</b> .....	<b>158</b>
Stations bus .....	46	Cendriers .....	160
Totems arrêts de bus .....	56	Abris fumeurs .....	162
Assises .....	57		
<b>SOLUTIONS CYCLES</b> .....	<b>58</b>	<b>INDUSTRIE ET TP</b> .....	<b>166</b>
Supports cycles .....	60	Arceaux .....	168
Appuis cycles .....	64	Protections .....	170
Autres supports .....	68	Miroirs .....	174
Abris cycles .....	69	Barrières et passerelles .....	180
		Traceur et accessoires .....	182
<b>VITRINES &amp; AFFICHAGE</b> .....	<b>76</b>	<b>PAVOISEMENT ET MATÉRIEL ÉLECTORAL</b> .....	<b>184</b>
Vitrines extérieures .....	78	Pavoisement .....	186
Affichage extérieur .....	92	Isoloirs électoraux .....	188
Vitrines intérieures .....	94	Panneaux électoraux .....	189
		Urnes électorales .....	190
<b>ESPACES VERTS</b> .....	<b>100</b>		
Mobilier de repos .....	102		
Corbeilles de propreté .....	118		
Fleurissement .....	128		

# FABRICANT FRANÇAIS AU SERVICE DES COLLECTIVITÉS & DES ENTREPRISES DEPUIS PLUS DE 35 ANS

PROCITY® est la marque de mobilier urbain, de protection et d'affichage du groupe SPL, fabricant industriel français d'équipements en acier, aluminium et bois. Au service des collectivités et des entreprises depuis plus de 35 ans, SPL emploie 150 personnes dont 134 en France et 16 dans ses filiales commerciales européennes. Son siège social est basé dans les Yvelines.

## LA PUISSANCE DE 2 MARQUES RECONNUES

Le savoir-faire du groupe SPL s'exprime autour de ses deux marques spécialisées, chacune connue et reconnue pour la qualité de ses produits et de ses services. Excellence des matériaux, rigueur dans la fabrication et soin des finitions garantissent à nos clients des produits durables et résistants à l'épreuve du temps.

## UN RÉSEAU DE REVENEURS SOIGNEUSEMENT SÉLECTIONNÉS

Les produits PROCITY® sont vendus dans toute l'Europe, exclusivement par l'intermédiaire d'un réseau de revendeurs spécialisés. Ce réseau est composé de professionnels de l'aménagement pour collectivités publiques et privées (communes, communautés d'agglomérations, établissements publics, entreprises privées, industries, sites logistiques, travaux publics...). Les revendeurs PROCITY® sont de véritables partenaires. Ils sont sélectionnés pour leur professionnalisme et leur expertise, partagent nos valeurs et sont accompagnés tout au long de l'année par notre équipe commerciale.



Marque emblématique  
du mobilier urbain,  
de la protection et de l'affichage.



Leader européen des miroirs  
de sécurité et de surveillance.

## NOTRE OFFRE

PROCITY® est la seule marque à proposer une largeur de gamme aussi ample. L'intégration au catalogue de la marque spécialisée VITINCOM® et la présentation de l'offre VIALUX® permettent de couvrir l'ensemble des besoins d'aménagement des collectivités et entreprises.

10 000 références  
couvrant la majorité  
des domaines  
de l'aménagement  
public et privé



NOTRE RIGUEUR  
EST NOTRE MARQUE  
DE FABRIQUE

## NOS SERVICES

### PROCITY® : LA SATISFACTION CLIENT, UNE PRIORITÉ !

#### Produits en stock

Nos produits les plus courants sont tenus en stock et expédiés sous 72 heures.

#### Respect des délais

Nous mettons un point d'honneur au respect des délais, aussi bien pour nos produits standard que sur-mesure.

#### Suivi commercial et service après-vente

Nos équipes commerciales sont formées pour conseiller et répondre au mieux aux besoins de nos distributeurs et de leurs clients finaux. Une fois les produits PROCITY® installés sur site, notre service après-vente est à votre disposition pour toute question et accueillera avec plaisir les suggestions éventuelles d'optimisation des usagers.

# EXPERTISE & SAVOIR-FAIRE

Attachés à nos racines et à notre savoir-faire industriel, nous concevons et fabriquons les produits PROCITY® en France dans le Loir-et-Cher et dans la Sarthe.

Nos trois usines spécialisées dans l'acier, l'aluminium et le bois totalisent une surface de 55 000 m<sup>2</sup>.

De la conception à la fabrication, nos équipes travaillent dans le respect des matériaux et des normes en vigueur pour vous garantir une qualité optimale.



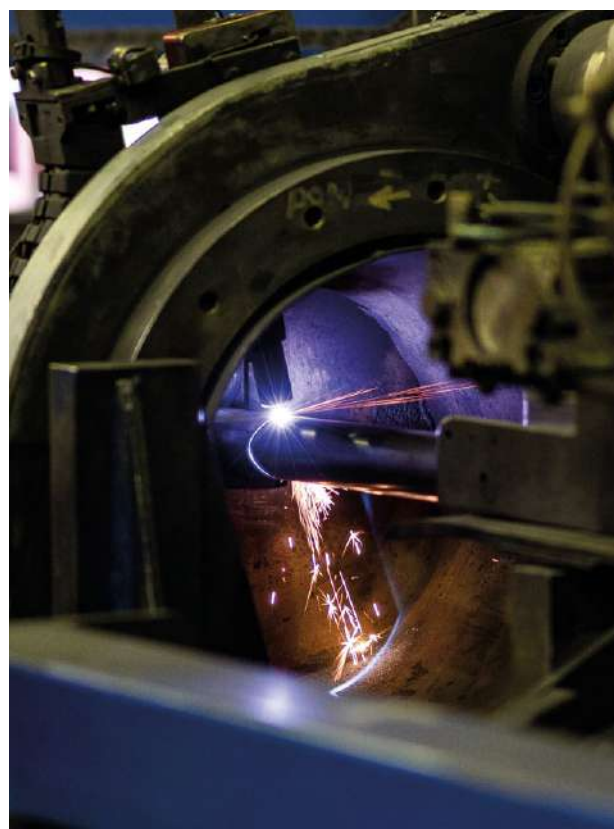
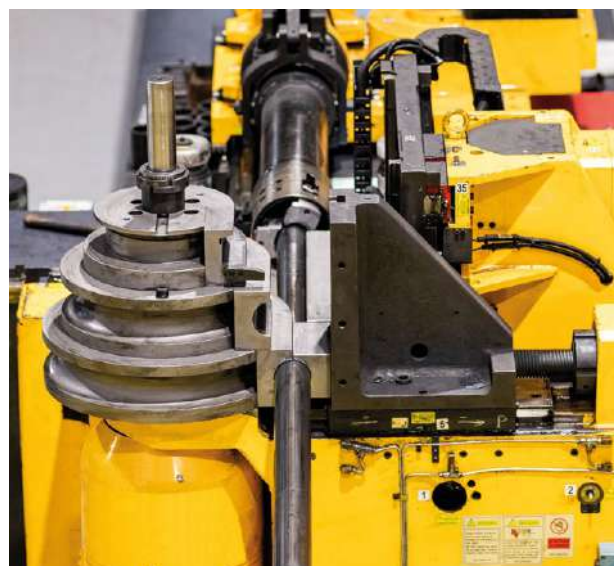

## PERFORMANCE

Chaque site est doté d'un équipement industriel à la pointe de la technologie. Nos investissements constants dans les systèmes d'automatisation les plus performants (robots de soudure, machines de coupe etc.) nous permettent de proposer des produits toujours plus précis, au meilleur rapport qualité/prix.

## EXPERTISE

Nous disposons d'un bureau d'étude intégré dédié à la conception de nos produits. Nos équipes de design et d'ingénierie travaillent sur des concepts innovants aussi bien en matière d'ergonomie que de fonctionnalité ou de style. Garant des spécificités techniques de nos produits, notre bureau d'étude est en charge de l'ensemble du processus de fabrication. Il apporte également son expertise pour toute demande de produits sur-mesure.

## QUALITÉ

Notre service qualité est impliqué dans chacune des étapes de production. Traitement des matériaux, précision, respect des normes en vigueur sont autant d'éléments rigoureusement suivis et contrôlés.

# LA QUALITÉ PROCITY®

Faire le choix  
de nos produits,  
c'est votre garantie  
de tranquillité !

Les produits PROCITY® sont des éléments essentiels du paysage urbain. Les contraintes liées à leur usage et vos exigences légitimes en matière de durabilité imposent un niveau qualitatif élevé. Coupe, cintrage, grugeage, soudure, collage, meulage, ponçage, traitement anticorrosion, peinture de finition, emballage : le plus grand professionnalisme est mis en œuvre tout au long du processus de fabrication pour vous fournir des produits de haute qualité.



## NOS GARANTIES

### La protection contre la corrosion

Galvanisation à chaud ..... Garantie 10 ans  
Anodisation ..... Garantie 10 ans  
Primaire Poudre Riche en Zinc (PPRZ) ..... Garantie 5 ans\*

\*Hors environnement salin (bords de mer dans un rayon de cinq kilomètres, voies régulièrement salées en hiver).

### La qualité de la finition des peintures et leur résistance aux UV

..... Garantie 5 ans

### La résistance des soudures

..... Garantie 5 ans

### L'étanchéité des vitrines d'extérieur

..... Garantie 5 ans

### La qualité de la finition des peintures/lasures sur composants bois\* et leur résistance aux UV

..... Garantie 1 an

\*Les composants en bois brut ne sont pas garantis.

### Les garanties des miroirs

Qualité Inox ..... Garantie 10 ans  
Dispositif anti-givre/anti-buée ..... Garantie 6 ans  
Qualité Poly Carbonate ..... Garantie 5 ans  
Qualité P.A.S® ..... Garantie 5 ans  
Qualité Polymir® ..... Garantie 3 ans  
Qualité PMMA® ..... Garantie 2 ans



# LE TRAITEMENT DES MATÉRIAUX

## ACIER

### Galvanisation

Ce processus consiste à immerger les produits dans un bain de zinc à 450°C, protégeant de manière totale l'intérieur comme l'extérieur des pièces de la corrosion.

La galvanisation est préconisée pour les produits les plus sollicités ou installés dans un environnement salin.

### PPRZ

#### (Primaire Poudre Riche en Zinc)

Peinture primaire enrichie en zinc, pour les produits utilisés dans un environnement standard. Cette protection anti-corrosion convient pour un usage normal du produit.

### Peinture de finition

Nous utilisons une peinture poudre polyester résistante aux UV. Nos produits peuvent être peints sur galva ou sur zinc (PPRZ).

#### Galvanisation



#### PPRZ

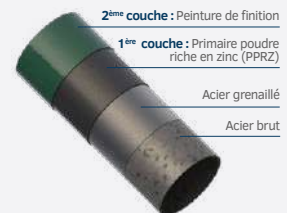

### GAMME DE COULEUR STANDARD



Autres RAL, nous consulter.

### NOUVEAUTÉ

#### GAMME DE COULEUR TEXTURÉE

PROCITY® étoffe son offre avec une peinture inédite, dite texturée. Elle se caractérise par un touché granuleux et une apparence subtile à la fois mate et satinée, qui valorise fortement le mobilier.

Consultez-nous.

## ALUMINIUM

### Des profilés anodisés ou peints

Nos profilés en aluminium sont anodisés ou peints. Les profilés anodisés ont un traitement anticorrosion électrochimique qui garantit une meilleure résistance à l'usure, à la corrosion et à la chaleur. Les profilés peints sont recouverts d'une couche de peinture poudre de 60µ cuite au four à 180-200°C pour une résistance maximale. Durant tout le processus de production, l'aluminium est stocké à l'intérieur afin d'éviter toute oxydation.

#### Thermolaquage

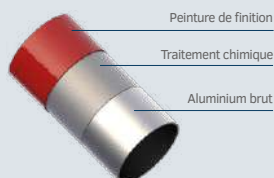

#### Anodisation

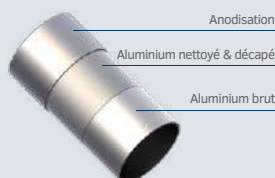

### GAMME DE COULEUR VITINCOM®



## BOIS

### Des essences nobles

Nous travaillons principalement 3 essences de bois :

- Le chêne certifié PEFC, essence de bois noble issue des forêts françaises et 100% recyclable.
- Le bois exotique.
- Le pin classe IV.

### Finitions

Nos lames de bois sont séchées à l'air puis subissent un traitement de lasure d'imprégnation à l'eau permettant de protéger et renforcer le bois. Ensuite nous appliquons soit une couche de lasure de finition couleur chêne clair ou acajou, soit une couche de peinture laquée, toutes deux résistantes aux intempéries et aux UV. Afin de maintenir cette protection nous préconisons un entretien régulier.

#### Bois lasuré



#### Bois laqué



### LASURES DE FINITION

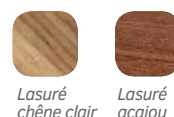

HARMONISEZ  
VOTRE  
MOBILIER

# LES LIGNES DE MOBILIER URBAIN PROCITY®

Nos lignes PROCITY® permettent de composer des ensembles assortis et de garantir une homogénéité esthétique dans l'aménagement des espaces publics ou privés.



# LIGNE Silaos<sup>®</sup>

UNE LIGNE NATURE  
ET ÉCOLOGIQUEMENT  
RESPONSABLE



# LIGNE Conviviale<sup>®</sup>

DES COURBES  
MODERNES  
AU SERVICE  
DES USAGERS



# LIGNE Enfants

UNE LIGNE COMPLÈTE  
ET FONCTIONNELLE  
DÉDIÉE AUX PLUS  
JEUNES





# AMÉNAGEMENT **DE LA RUE**

HARMONIE  
& PROTECTION  
DE LA VILLE





# sommaire

## **BARRIÈRES DE VILLE**

Main courante . . . . .	14
Province, Conviviale® . . . . .	16
Losange, Pagode, Orléans . . . . .	20
Ligne enfants . . . . .	22
Kit d'amovibilité . . . . .	24
Arceaux . . . . .	25

## **POTELETS**

Fixes . . . . .	26
Haute visibilité . . . . .	30
Système d'amovibilité . . . . .	31
Techniques . . . . .	32
Pompier . . . . .	33

## **BORNES**

Fixes, amovibles . . . . .	34
Rétractables . . . . .	38
Anti-bélier . . . . .	39

## **SÉCURISATION DE LA RUE**

Coussin berlinois et séparateur . . . . .	40
Plots routiers . . . . .	41
Miroirs . . . . .	42

## BARRIÈRE MAIN COURANTE LISBONNE

Un grand classique de l'univers urbain : une croix de Saint-André pour le dessin et une main courante au confort tactile inégalé qui, grâce à son léger débordement du cadre, permet une installation en ligne continue parfaite.

Deux longueurs : 1000 ou 1500 mm.

Trois cadres : simple croix, rosace ou grillagé.





Hauteur hors sol : 1000 mm.

Poteaux : tubes acier 35 x 35 mm.

Finition : acier peint sur zinc selon nos coloris (voir page 9).

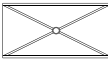
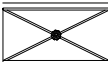
Fixation : scellement direct (platines en option).

Peut être rendue amovible grâce au kit d'amovibilité Serrubloc®, voir page 24.

	simple croix	long. 1000 mm	206200	
	simple croix	long. 1500 mm	206201	
	rosace	long. 1000 mm	206232	<b>NOUVEAUTÉ</b>
	rosace	long. 1500 mm	206233	<b>NOUVEAUTÉ</b>
	grillagé	long. 1000 mm	206220	<b>NOUVEAUTÉ</b>
	grillagé	long. 1500 mm	206221	<b>NOUVEAUTÉ</b>

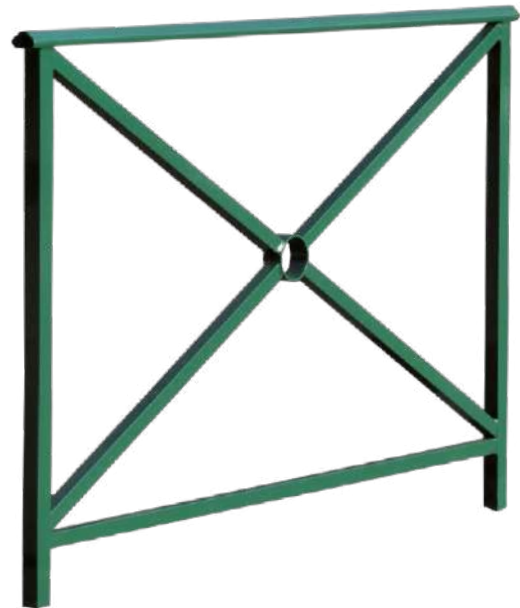

■ Réf. 206201

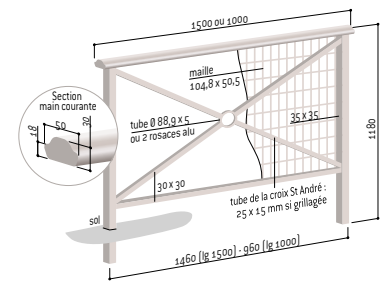

## BARRIÈRE MAIN COURANTE HÉRITAGE

Sa main courante en acier massif avec ou sans crose, ses versions avec ou sans rosace, espacées ou en continu, multiplie les solutions d'implantation.

Deux longueurs : 800 ou 1500 mm.

Deux cadres : simple croix ou rosace.

Trois mains courantes : sans crose, simple crose ou double crose.

Hauteur hors sol : 1000 mm.

Poteaux : tubes acier 35 x 35 mm.

Finition : acier peint sur zinc selon nos coloris (voir page 9).

Fixation : scellement direct (platinas en option).

Peut être rendue amovible grâce au kit d'amovibilité Serrubloc® voir page 24.

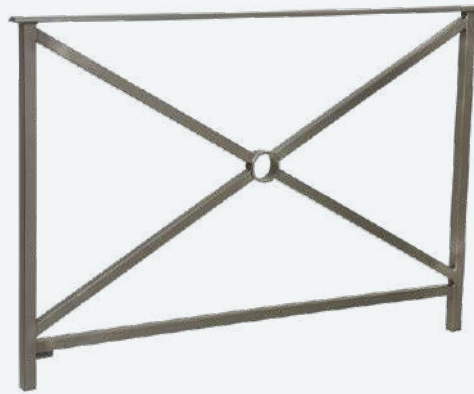

■ Réf. 206131

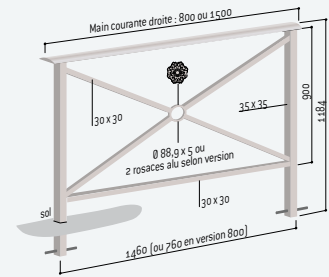

			Sans crose	Simple crose	Double crose
	simple croix	long. 800 mm	206130	206140	206150
	simple croix	long. 1500 mm	206131	206141	206151
	rosace	long. 800 mm	206132	206142	206152
	rosace	long. 1500 mm	206133	206143	206153

**LES PRODUITS**

La barrière Héritage offre de multiples possibilités d'implantation grâce à ses versions avec ou sans crose.



## LIGNE VENISE BARRIÈRE MAIN COURANTE VENISE

Une barrière pour les villes de demain en parfaite harmonie avec les autres produits de la ligne Venise. Conçue pour embellir, protéger et donner une identité forte à vos espaces publics.

Deux longueurs : 1000 ou 1500 mm.

Deux cadres : simple croix ou tôle découpée épaisseur 3 mm.

Hauteur hors sol : 900 mm.

Poteaux : tubes acier 50 x 30 mm.

Finition : acier peint sur zinc selon nos coloris (voir page 9).

Fixation : scellement direct (platinas en option).

Peut être rendue amovible grâce au kit d'amovibilité Serrubloc® voir page 24.

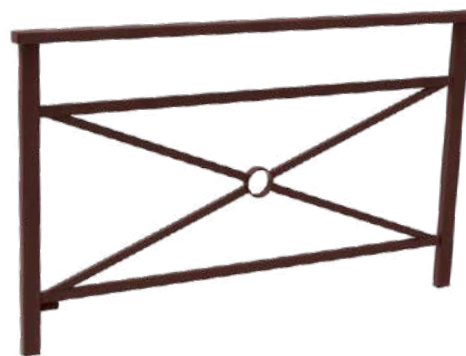

■ Réf. 206826



■ Réf. 206821

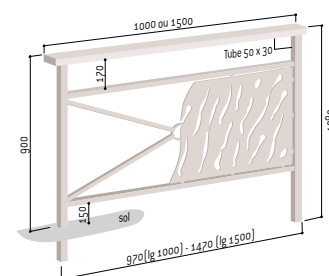

	simple croix	long. 1000 mm	206825
	simple croix	long. 1500 mm	206826
	tôle découpée	long. 1000 mm	206820
	tôle découpée	long. 1500 mm	206821

**LIGNE PROVINCE**

**BARRIÈRE PROVINCE**

La barrière type «Croix de Saint-André» traditionnelle, élégante et bien dans son époque, aux multiples possibilités de composition.

Deux longueurs : 1072 ou 1572 mm.

Trois cadres : simple croix, rosace ou grillagé.

Hauteur hors sol : 1000 mm (hors pommeau).









Cinq pommeaux au choix : City, Agora, Boule, Forum ou Inox.

Poteaux : tubes acier ø 76 mm.

Finition : acier peint sur zinc selon nos coloris (voir page 9).

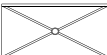
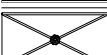
Fixation : scellement direct (platines en option).

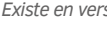
Peut être rendue amovible grâce au kit d'amovibilité Serrubloc®, voir page 24.

							
			City	Agora	Boule	Forum	Inox
	simple croix	long. 1072 mm	206061	206057	206066	206055	206054
	simple croix	long. 1572 mm	206161	206157	206166	206149	206154
	rosace	long. 1072 mm	206067	206058	206068	206045	206046
	rosace	long. 1572 mm	206167	206158	206168	206156	206146
	grillagé	long. 1072 mm	206079	206059	206070	206091	206074
	grillagé	long. 1572 mm	206179	206159	206170	206191	206174

Existe en version à pommeaux contrastés (nous consulter).



■ Réf. 206168

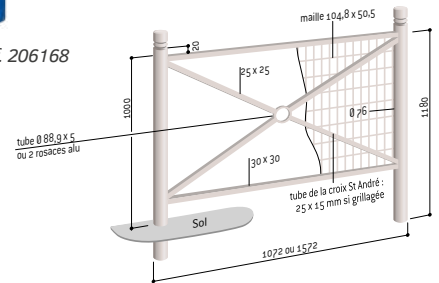





Réf. 206161



Une barrière spécialement conçue pour faciliter l'accès aux véhicules, en harmonie avec les barrières de la ligne Province.



Position fermée



Position ouverte

## LIGNE PROVINCE

### BARRIÈRE PROVINCE TOURNANTE

Cette barrière tournante facilite l'accès des véhicules de service ou de secours tout en assurant une élégante continuité avec nos barrières Province.

Longueur : 1526 mm.

Hauteur hors sol : 970 mm.

Cinq pommeaux au choix : City, Agora, Boule, Forum ou Inox.

Poteaux : tubes acier ø 76 mm.

Verrouillage : par tige-poignée et cadenas (fourni) sur chaque cadre en position ouverte et fermée.

Finition : acier peint sur zinc selon nos coloris (voir page 9).

Fixation : sur tube pivot par scellement direct.

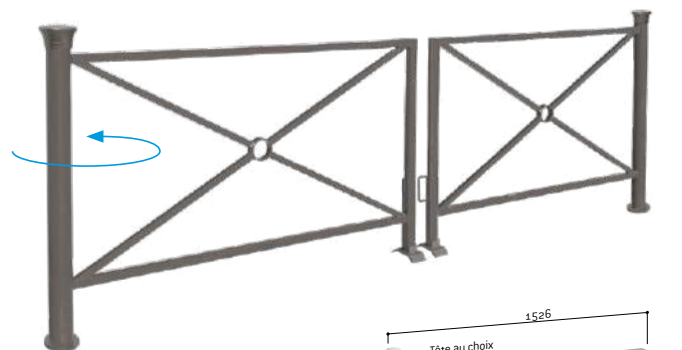

■ Réf. 203084 + 203484

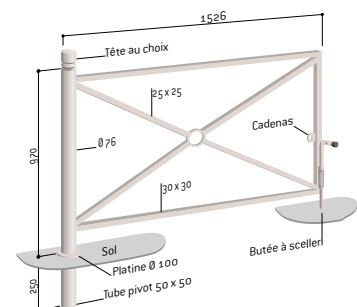

	City	Agora	Boule	Forum	Inox
Ouverture à droite	203080	203081	203082	203084	203085
Ouverture à gauche	203480	203481	203482	203484	203485

## LIGNE PROVINCE BARRIÈRE TRIO

Son allure contemporaine personnalise votre implantation. Ses cinq versions de pommeaux assurent une parfaite harmonie avec nos potelets et nos bornes de la ligne Province.

Longueur : 1572 mm.

Hauteur hors sol : 1000 mm.

Cinq pommeaux au choix : City, Agora, Boule, Forum ou Inox.

Poteaux : tubes acier  $\varnothing$  76 mm.

Finition : acier peint sur zinc selon nos coloris (voir page 9).

Fixation : scellement direct (platines en option).

Peut être rendue amovible grâce au kit d'amovibilité Serrubloc®<sup>®</sup>, voir page 24.

					
City	Agora	Boule	Forum	Inox	
Références	206180	206183	206181	206184	206175

Existe en version à pommeaux contrastés (nous consulter).



■ Réf. 206175

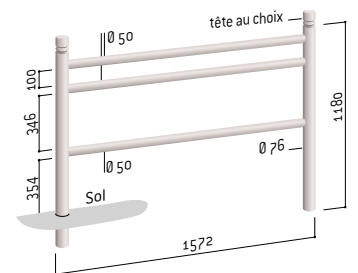

## LIGNE PROVINCE BARRIÈRE LINEA

Cette version grillagée offre une sécurité accrue grâce à une quatrième lisse horizontale, lui conférant ainsi une garde au sol réduite.

Longueur : 1572 mm.

Hauteur hors sol : 1000 mm.

Cinq pommeaux au choix : City, Agora, Boule, Forum ou Inox.

Poteaux : tubes acier  $\varnothing$  76 mm.

Finition : acier peint sur zinc selon nos coloris (voir page 9).

Fixation : scellement direct (platines en option).

Peut être rendue amovible grâce au kit d'amovibilité Serrubloc®<sup>®</sup>, voir page 24.

					
City	Agora	Boule	Forum	Inox	
Références	206800	206801	206802	206805	206809

Existe en version à pommeaux contrastés (nous consulter).



■ Réf. 206800

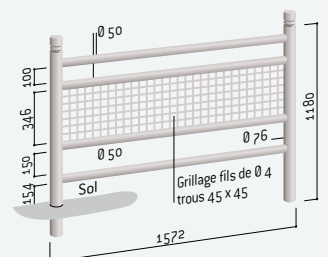

**LIGNE CONVIVIALE®**  
**BARRIÈRE CONVIVIALE®**  
**STANDARD**

Qui n'a jamais vu un piéton s'appuyer contre une barrière de trottoir ? La barrière Conviviale® standard est délibérément un assis-debout permanent.

Longueur : 1500 mm.  
Hauteur hors sol : 1100 mm.  
Poteaux : tubes acier 40 x 40 mm.  
Finition : acier peint sur zinc selon nos coloris (voir page 9).  
Fixation : scellement direct (platines en option).  
Peut être rendue amovible grâce au kit d'amovibilité Serrubloc®, voir page 24.

Référence 206290

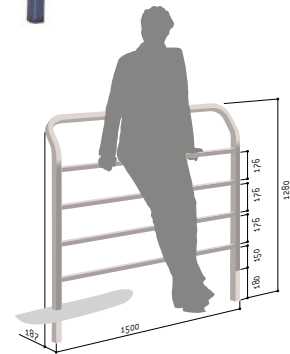

Réf. 206290



Une barrière à l'allure moderne, proposant une double fonctionnalité avec son assis-debout intégré.



Réf. 206293

**LIGNE CONVIVIALE®**  
**BARRIÈRE CONVIVIALE®**  
**DROITE**

La version conventionnelle et plus robuste de la barrière Conviviale®.

Longueur : 1500 mm.  
Hauteur hors sol : 1100 mm.  
Pommeau : courbe de diamant® en aluminium moulé.  
Poteaux : tubes acier 70 x 70 mm.  
Finition : acier peint sur zinc selon nos coloris (voir page 9).  
Fixation : scellement direct (platines en option).  
Peut être rendue amovible grâce au kit d'amovibilité Serrubloc®, voir page 24.

Référence 206379



**LIGNE CONVIVIALE®**  
**BARRIÈRE CONVIVIALE®**  
**GRILLAGÉE**

Pour une sécurité renforcée, avec un grillage à mailles carrées pour l'élégance.

Longueur : 1500 mm.  
Grillage : mailles carrées en fil de ø 5 mm.  
Hauteur hors sol : 1100 mm.  
Poteaux : tubes acier 40 x 40 mm.  
Finition : acier peint sur zinc selon nos coloris (voir page 9).  
Fixation : scellement direct (platines en option).  
Peut être rendue amovible grâce au kit d'amovibilité Serrubloc®, voir page 24.

Référence 206293



## BARRIÈRE LOSANGE

Classique et très robuste, elle s'adapte à tous les environnements urbains.

Deux longueurs : 1000 ou 1500 mm.

Hauteur hors sol : 1020 mm.

Poteaux : tubes acier 50 x 50 mm.

Finition : acier peint sur zinc selon nos coloris (voir page 9).

Fixation : scellement direct (platines en option).

Peut être rendue amovible grâce au kit d'amovibilité Serrubloc®, voir page 24.

Long. 1000 mm 206072

Long. 1500 mm 206203

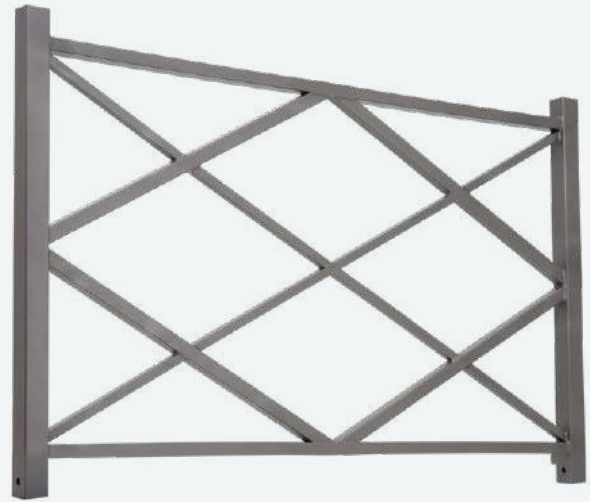

■ Réf. 206203

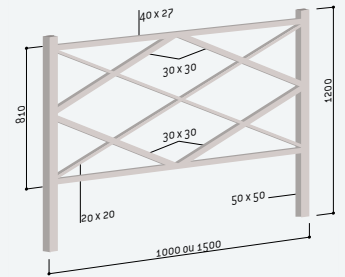

Réf. 206203



Réf. 206072



Réf. 206210



Toutes nos barrières sont amovibles.

Voir option page 24.

## BARRIÈRE PAGODE

Un design universel, discret et efficace. La section surdimensionnée des poteaux renforce la sécurité offerte par cette barrière.

Deux longueurs : 1080 ou 1580 mm.

Hauteur hors sol : 985 mm.

Poteaux : tubes acier 80 x 40 mm.

Finition : acier peint sur zinc selon nos coloris (voir page 9).

Fixation : scellement direct (platines en option).

Peut être rendue amovible grâce au kit d'amovibilité Serrubloc®, voir page 24.

Long. 1080 mm 206210

Long. 1580 mm 206211

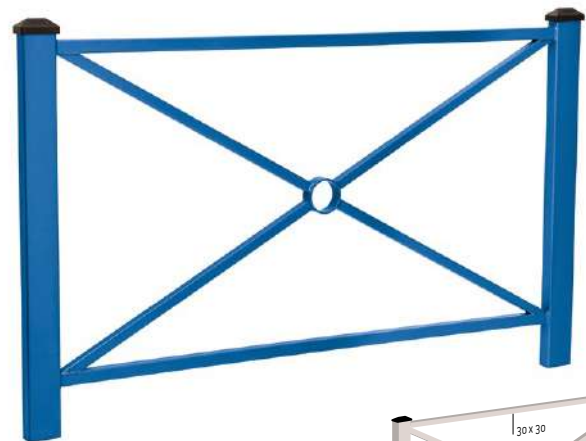

■ Réf. 206211

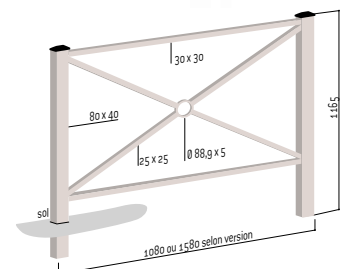

## BARRIÈRE ORLÉANS

Une solution de protection devant les établissements scolaires et universitaires ou pour maîtriser les flux piétonniers.

Longueur : 1470 mm.

Deux cadres : simple croix ou grillagé.



Hauteur hors sol : 1026 mm.

Poteaux : tubes acier 40 x 40 mm.

Finition : acier peint sur zinc selon nos coloris (voir page 9).

Fixation : scellement direct (platines en option).

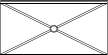
Peut être rendue amovible grâce au kit d'amovibilité Serrubloc®, voir page 24.

	simple croix	206216
	grillagé	206217

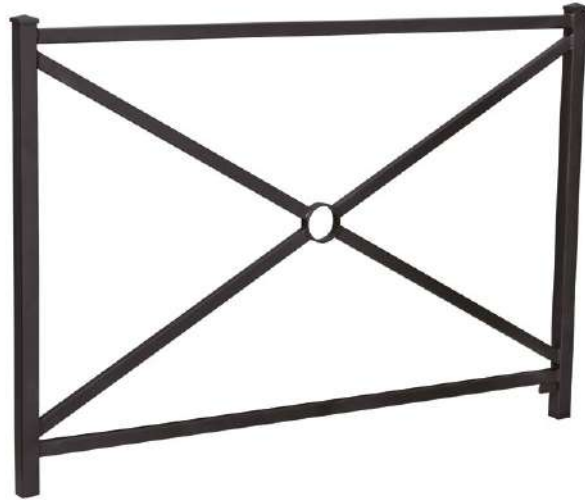

■ Réf. 206216



Réf. 206217

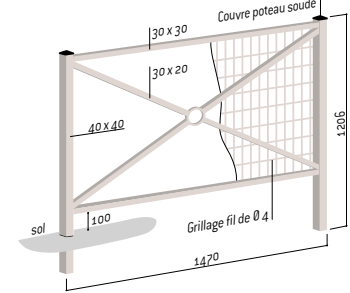

Réf. 206217

**LIGNE ENFANTS**

**BARRIÈRE « SPÉCIALE ÉCOLE »  
CONVIVIALE®**

Le juste équilibre entre sécurité maximale et aspect ludique pour le bonheur de nos enfants. Non seulement la barrière est grillagée, mais elle est munie d'une lisse haute supplémentaire très sécuritaire. En outre, elle a été conçue pour recevoir des animations spécialement destinées aux enfants.

- Longueur : 1500 mm.
- Grillage : mailles carrées en fil de ø 5 mm.
- Hauteur hors sol : 1100 mm.
- Garde au sol : 150 mm.
- Poteaux : tubes acier 40 x 40 mm.
- Finition : acier peint sur zinc selon nos coloris (voir page 9).
- Fixation : scellement direct (platines en option).
- Peut être rendue amovible grâce au kit d'amovibilité Serrubloc®, voir page 24.

**ANIMATIONS ENFANTINES**

6 animations : Chat, Poisson, Diablotin, Fantôme, Cochon ou Chien.  
Tôle acier galvanisé : 3 mm.  
Finition : peint sur galva selon gamme de couleur spécifique ci-contre.  
Fixation : animation montée sur grillage en usine.

	Sans animation	Avec Chat	Avec Poisson	Avec Diablotin	Avec Fantôme	Avec Cochon	Avec Chien
Références	206293	206960	206961	206962	206963	206964	206965

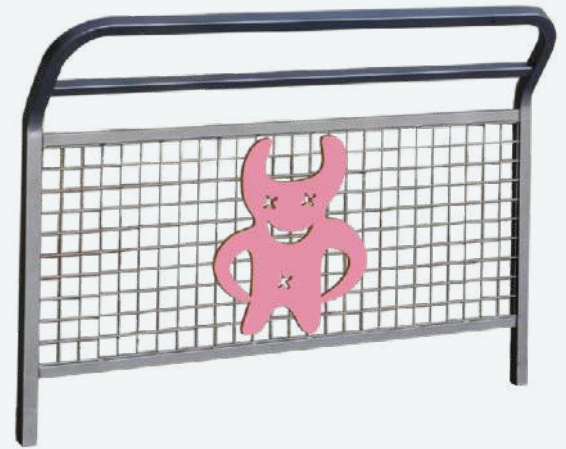

■ Réf. 206962

**GAMME DE COULEUR**

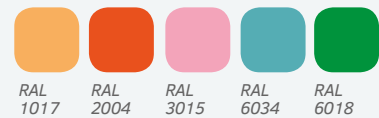

**6 ANIMATIONS  
AU CHOIX**



Chat  
Haut. 550 x 495 mm



Poisson  
Haut. 430 x 850 mm



Diablotin  
Haut. 550 x 425 mm



Fantôme  
Haut. 550 x 510 mm



Cochon  
Haut. 500 x 780 mm



Chien  
Haut. 550 x 575 mm

**LIGNE ENFANTS**

**BARRIÈRE « SPÉCIALE ÉCOLE »  
ORLÉANS**

Une barrière ludique et économique idéale pour la protection des enfants.

- Longueur : 1470 mm.
- Grillage : mailles carrées en fil de ø 4 mm.
- Hauteur hors sol : 1026 mm.
- Garde au sol : 100 mm.
- Poteaux : tubes acier 40 x 40 mm.
- Finition : acier peint sur zinc selon nos coloris (voir page 9).
- Fixation : scellement direct (platines en option).
- Peut être rendue amovible grâce au kit d'amovibilité Serrubloc®, voir page 24.

**ANIMATIONS ENFANTINES**

4 animations : Locomotive, Wagon Éléphant, Wagon Hippo ou Wagon Lion.  
Tôle acier galvanisé : 3 mm.  
Finition : peint sur galva selon gamme de couleur spécifique ci-contre.  
Fixation : animation montée sur grillage en usine.

	Sans animation	Avec Locomotive	Avec Wagon Éléphant	Avec Wagon Hippo	Avec Wagon Lion
Références	206217	206010	206011	206012	206013



■ Réf. 206010

**4 ANIMATIONS  
AU CHOIX**



Locomotive  
Haut. 600 x 510 mm



Wagon Éléphant  
Haut. 600 x 600 mm



Wagon Hippo  
Haut. 600 x 580 mm



Wagon Lion  
Haut. 600 x 600 mm

**GAMME DE COULEUR**



LIGNE ENFANTS

**BARRIÈRE « SPÉCIALE ÉCOLE »  
LINEA**

Une barrière aux couleurs vives, visible de loin pour la protection des plus jeunes, complétée d'une animation ludique.

- Longueur : 1572 mm.
- Grillage : mailles carrées en fil de ø 4 mm.
- Hauteur hors sol : 1100 mm.
- Pommeau : Carrefour.
- Garde au sol : 150 mm.
- Poteaux : tubes acier ø 76 mm.
- Finition : acier peint sur zinc selon nos coloris (voir page 9).
- Fixation : scellement direct (platines en option).
- Peut être rendue amovible grâce au kit d'amovibilité Serrubloc®, voir page 24.

ANIMATIONS ENFANTINES

- 3 animations : Serpent, Croco ou Dino.
- Tôle acier galvanisée : 3 mm.
- Finition : peint sur galva selon gamme de couleur spécifique ci-contre (les couleurs des pommeaux et de l'animation sont identiques).
- Fixation : animation montée sur grillage en usine.



■ Réf. 206815

	Monochrome sans animation	Bicolore sans animation	Bicolore avec Serpent	Bicolore avec Croco	Bicolore avec Dino
Références	206808	206804	206815	206816	206817

**3 ANIMATIONS AU CHOIX**



Serpent  
Haut. 274 x 508 mm



Croco  
Haut. 303 x 508 mm



Dino  
Haut. 320 x 533 mm

GAMME DE COULEUR



Toutes nos barrières sont amovibles.  
Voir option page 24.

LIGNE ENFANTS

**POTELET « SPÉCIAL ÉCOLE »  
CARREFOUR**

Le complément indispensable des barrières Linea « spéciale école », pour sécuriser en couleur les établissements scolaires.

- Tubes acier : ø 76 mm.
- Hauteur hors tout : 1180 mm.
- Finition : fût peint sur zinc selon nos coloris (voir page 9), pommeau laqué.
- Fixation : scellement direct.

Référence	204675
-----------	--------



LIGNE ENFANTS

**TOTEM « SPÉCIAL ÉCOLE »  
CONVIVIALE®**

Ce support augmente efficacement la vigilance des automobilistes aux abords des écoles.

- Hauteur hors sol : 2055 mm.
- Hauteur hors tout : 2253 mm.
- Largeur : 400 mm.
- Cadre : tube acier 40 x 40 mm, élégamment coudé.
- Finition : peint sur zinc selon nos coloris (voir page 9).
- Plaque : tôle 980 x 320 mm, peint sur galva RAL 9010.
- Pose : scellement direct.

	Totem école	NOUVEAUTÉ Autocollant «Attention aux enfants»
Références	206354	206359



■ Réf. 206354 + 206359

## KIT D'AMOVIBILITÉ POUR BARRIÈRES SERRUBLOC®

Toutes les barrières de ville PROCITY® deviennent amovibles grâce à ces kits de deux fourreaux d'amovibilité, dont l'un est verrouillable par clé triangle. Equipés d'un obturateur fixe, ils préservent la sécurité des passants lorsque la barrière n'est pas en place. Les barrières pénètrent de 180 mm dans les fourreaux afin d'assurer une hauteur constante à l'ensemble du mobilier.

« Effet scellement » : la barrière est parfaitement stable lorsqu'elle est en place dans ses fourreaux.

**Auto-drainants** : se posent à fond de fouilles.

**Réserve** : autorise l'accumulation des sables et des poussières.

**Verrouillage et déverrouillage** : par clé de 11 et pêne à vis.

Protection de la serrure par cache basculant laqué noir.

**Finition** : acier galvanisé pour une parfaite anticorrosion.

Kit pour "Lisbonne" et "Héritage"	203400
Kit pour "Venise"	203405
Kit pour "Province", "Trio" et "Linea"	203404
Kit pour "Losange"	203403
Kit pour "Pagode"	203401
Kit pour "Orléans" et "Conviviale®**"	203402

\* Sauf barrière Conviviale® droite.



mettons-la en place pour que chacun trouve sa place

**loi handicap**

Conformément à l'arrêté du 15 Janvier 2007, les trous ou fentes au sol de nos kits d'amovibilité sont inférieurs à 2 cm.



Réf. 203400



## ARCEAU SIMPLE ET RENFORCÉ

Trois longueurs : 1000, 1500 ou 2000 mm.

Deux diamètres de tube :  $\varnothing$  35 ou 60 mm.

Hauteur hors tout : 1300 mm.

Finition : acier galvanisé, peint sur galva ou peint sur zinc (sauf  $\varnothing$  35 mm) selon nos coloris (voir page 9).

Fixation : par scellement direct (platines en option).

	Arceau simple			Arceau renforcé		
	Galva	Peint/zinc	Peint/galva	Galva	Peint/zinc	Peint/galva
<b><math>\varnothing</math> 35 mm</b>						
Long. 1000 mm	204000	-	204050	204200	-	204250
Long. 1500 mm	204001	-	204051	204201	-	204251
Long. 2000 mm	204002	-	204052	204202	-	204252
<b><math>\varnothing</math> 60 mm</b>						
Long. 1000 mm	204006	204036	204056	204206	204236	204256
Long. 1500 mm	204007	204037	204057	204207	204237	204257
Long. 2000 mm	204008	204038	204058	204208	204238	204258



■ Réf. 204238



Réf. 204257



Réf. 204006



Réf. 204451

## BARRIÈRE À BARREAUX

La simplicité et la sobriété pour cette barrière très fonctionnelle.

Deux longueurs : 1027 mm (7 barreaux) ou 2000 mm (15 barreaux).

Cadre et lisses verticales : tubes acier  $\varnothing$  35 mm et 16 mm.

Hauteur hors tout : 1300 mm.

Finition : acier galvanisé ou peint sur galva selon nos coloris (voir page 9).

Fixation : par scellement direct.

	Galva	Peint/galva
Long. 1027 mm	204403	204453
Long. 2000 mm	204401	204451



■ Réf. 204451

**LIGNE PROVINCE**

**POTELET PROVINCE**

Ce potelet se décline avec les pommeaux de la collection Province, permettant de conserver une identité urbaine élégante et cohérente.

Hauteur hors sol : 1000 mm (hors pommeau).

Hauteur hors tout : 1180 mm (hors pommeau).

Tube acier : ø 76 ou 114 mm.

Épaisseur du tube : 3 mm.

Cinq modèles au choix : City, Agora, Boule, Forum ou Inox.

**Pommeaux :** en fonte d'acier soudé, en fonte d'acier usiné et soudé, en aluminium moulé ou en acier inoxydable.

**Finition :** peint sur zinc selon nos coloris (voir page 9).

**Fixation :** par scellement direct (hauteur du scellement 180 mm).

Peut être rendu amovible grâce au Serrubloc® 21, voir page 31.



Potelet ø 76 mm	City	Agora	Boule	Forum	Inox
Haut. hors sol	1105 mm	1035 mm	1102 mm	1073 mm	1010 mm
Références	206320	206304	206402	206316	206424
Potelet ø 114 mm					
Haut. hors sol	1158 mm	1052 mm	1143 mm	1110 mm	1010 mm
Références	206493	206497	206496	206498	206499



■ Réf. 206320 ø 76 mm

■ Réf. 206304 ø 76 mm

■ Réf. 206402 ø 76 mm



■ Réf. 206316 ø 76 mm

■ Réf. 206424 ø 76 mm



Réf. 206402

**LES PRODUITS**

Le pommeau boule présente une finition parfaite et inégalée grâce à sa fonte d'acier usinée.

Tous nos potelets sont amovibles.  
Voir option page 31.



Réf. 206402



Réf. 206320

## POTELET CARREFOUR

Un potelet qui s'intègre en toute simplicité à son environnement.

**Tube acier :** ø 60, 76, 90, 114 ou 168 mm.

**Épaisseur du tube :** 3 mm équipé d'un bouchon bombé soudé.

**Finition :** acier galvanisé, peint sur galva ou peint sur zinc selon nos coloris (voir page 9).

**Fixation :** par scellement direct (hauteur du scellement 180 mm).

Peut être rendu amovible grâce au Serrubloc® 21, (sauf ø 60 mm ou ø 168 mm), voir page 31.

		Galva	Peint/galva	Peint/zinc
Potelet ø 60 mm	haut. hors sol 1100 mm	204320	204330	204660
Potelet ø 76 mm	haut. hors sol 1000 mm	204360	204364	204661
Potelet ø 90 mm	haut. hors sol 1000 mm	204350	204351	204662
Potelet ø 114 mm	haut. hors sol 1000 mm	204391	204395	204663
Potelet ø 168 mm	haut. hors sol 1200 mm	204399	601279	602710



■ Réf. 204364  
ø 76 mm

Tous les potelets  
PROCITY® respectent  
les prescriptions  
de l'arrêté du 18  
septembre 2012  
relatif à la détection  
des obstacles bas.

CONFORMES AU  
NOUVEL ABAQUE

### 3 FINITIONS ET 5 DIAMÈTRES AU CHOIX

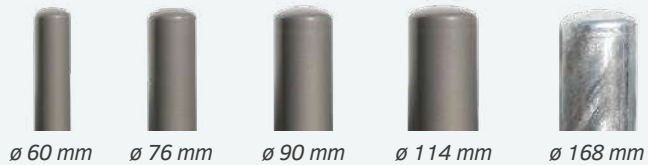

## POTELET À CHÂÎNES

Transformez vos potelets en dispositif de guidage piétonnier et de maîtrise d'accès.

### 1. SÉLECTIONNEZ LES POTELETS À ANNEAUX DE VOTRE CHOIX

#### POTELET PROVINCE



Potelet ø 76 mm					
1 anneau	206321	206323	206410	206318	206426
2 anneaux	206322	206325	206411	206319	206427
Potelet ø 114 mm					
1 anneau	206494	206522	206523	206528	206535
2 anneaux	206495	206525	206526	206529	206536



■ Réf. 206426 ø 76 mm ■ Réf. 206321 ø 76 mm ■ Réf. 206325 ø 76 mm ■ Réf. 206410 ø 76 mm ■ Réf. 206319 ø 76 mm

#### POTELET CARREFOUR



Potelet ø 60 mm			
1 anneau	204321	204331	204665
2 anneaux	204322	204332	204666
Potelet ø 76 mm			
1 anneau	204361	204365	204668
2 anneaux	204362	204366	204669



■ Réf. 204361 ø 76 mm ■ Réf. 204366 ø 76 mm

### 2. SÉLECTIONNEZ LE TYPE DE CHÂÎNE QUE VOUS SOUHAITEZ INSTALLER

Dimensions intérieures	Galva	Peint/galva
Chaîne ø 12 x 24 x 78 mm	204371	204381
Maillon ø 12 x 24 x 80 mm	204376	204386
Chaîne ø 5 x 10 x 35 mm	204370	204380
Maillon ø 5 x 13,5 x 51 mm	204375	204385



Réf. 206411 - 204381 + 204386

## LIGNE CONVIVIALE® POTELET CONVIVIALE®

Son allure novatrice permet de gérer les espaces urbains avec élégance.

Hauteur hors sol : 1100 mm.  
Hauteur hors tout : 1280 mm.  
Tube acier : 70 x 70 mm sans angle vif.  
Pommeau : Courbe de Diamant® en aluminium moulé.  
Finition : peint sur zinc selon nos coloris (voir page 9).  
Fixation : par scellement direct (hauteur du scellement 180 mm).  
Peut être rendu amovible grâce au fourreau présenté page 31.

Référence 206332



Réf. 206332

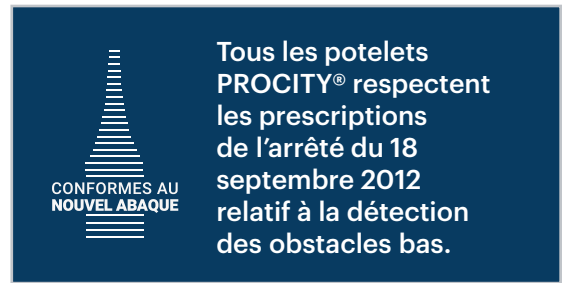

## POTELET ELLIPSE

Un potelet de  $\varnothing$  90 mm surmonté d'un pommeau moderne à l'élégante sobriété.

Hauteur hors sol : 1030 mm.  
Hauteur hors tout : 1210 mm.  
Tube acier :  $\varnothing$  90 mm.  
Pommeau : Ellipse en aluminium moulé.  
Finition : peint sur zinc selon nos coloris (voir page 9).  
Fixation : par scellement direct (hauteur du scellement 180 mm).  
Peut être rendu amovible grâce au Serrubloc® 21, voir page 31.

Référence 206729



## POTELET CARREFOUR AVEC BAGUE DÉCORATIVE

Une déclinaison du potelet Carrefour proposant une touche de sophistication grâce à sa bague décorative.

Hauteur hors sol : 1150 mm.  
Hauteur hors tout : 1330 mm.  
Tube acier :  $\varnothing$  76 mm.  
Épaisseur du tube : 3 mm.  
Pommeau : Carrefour.  
Finition : peint sur zinc selon nos coloris (voir page 9) :  
• Pommeau et fût de la même couleur.  
• Bague d'une autre couleur ou finition Titane.  
Fixation : par scellement direct (hauteur du scellement 180 mm).  
Peut être rendu amovible grâce au Serrubloc® 21, voir page 31.

Avec bague standard 204347  
Avec bague Titane 204348

■ Réf. 204348

■ Réf. 204347



## POTELET HAUTE VISIBILITÉ

**Hauteur hors sol :** 1200 mm (hors pommeau).  
**Hauteur hors tout :** 1380 mm (hors pommeau).  
**Tube acier :** ø 60, 76, 114 ou 70 x 70 mm.  
**Cinq pommeaux au choix :**

- City, Boule, Inox ou Carrefour sur tube rond.
- Courbe de Diamant Conviviale® sur tube 70 x 70 mm.

**Finition :** peint sur zinc bicolore ou pommeau en inox.  
**Fixation :** par scellement direct (hauteur du scellement 180 mm).

## POTELET PROVINCE



Potelet ø 76 mm			
Haut. hors sol	1305 mm	1302 mm	1300 mm
Référence	206327	206407	206334
Potelet ø 114 mm			
Haut. hors sol	1358 mm	1343 mm	-
Référence	206477	206487	-

## POTELET CONVIVIALE®



<b>Potelet 70 x 70 mm</b>	
Haut. hors sol	1300 mm
Référence	206333

## POTELET CARREFOUR



<b>Potelet ø 60 mm</b>	
Haut. hors sol	1300 mm
Référence	206482
<b>Potelet ø 76 mm</b>	
Haut. hors sol	1300 mm
Référence	206479



Réf. 206333



■ Réf. 206479 ø 76 mm   ■ Réf. 206407 ø 76 mm   ■ Réf. 206333 70 x 70 mm   ■ Réf. 206334 ø 76 mm   ■ Réf. 206327 ø 76 mm

mettons-la en place  
pour que chacun  
trouve sa place

**loi  
handicap**

Ces potelets répondent aux prescriptions relatives à l'accessibilité de la voirie et des espaces publics (arrêté du 15 janvier 2007). En effet, la partie de couleur contrastée est constituée d'une bande d'au moins 10 cm de hauteur [...] à une hauteur comprise entre 1,20 et 1,40 m.



Réf. 206407

## SYSTÈME D'AMOVIBILITÉ POUR POTELETS SERRUBLOC® 21

Système d'amovibilité pour potelets  $\varnothing$  76, 90 et 114 mm.

**Hauteur de pénétration dans le sol des potelets :** 180 mm.

**Auto-drainant :** se pose à fond de fouilles.

**Maintenance simplifiée :** réserve autorisant l'accumulation des sables et des poussières, démontable pour un entretien complet.

**Finition :** 100% galvanisée et mécanisme en inox pour une parfaite anticorrosion. Partie visible après pose laquée noir.

**Pose :** indicateur d'orientation pour potelets à chaînes.

Serrubloc® 21 pour potelet $\varnothing$ 76 mm	206557
Serrubloc® 21 pour potelet $\varnothing$ 90 mm	206556
Serrubloc® 21 pour potelet $\varnothing$ 114 mm	206558



■ Réf. 206558

### OUVERTURE :

Déverrouillage par clé triangle de 11 mm et rotation du potelet. Sortie du potelet en position debout.

### FERMETURE :

Simple rotation du potelet, sans se baisser.



Ouverture



Conformément à l'arrêté du 15 Janvier 2007, les trous ou fentes au sol de nos systèmes d'amovibilité sont inférieurs à 2 cm.

## FOURREAU D'AMOVIBILITÉ VERROUILLABLE

Fourreau d'amovibilité verrouillable pour potelets 70 x 70,  $\varnothing$  60, 76 et 90 mm.

**Auto-drainant :** se pose à fond de fouilles.

**« Effet scellement » :** le potelet est parfaitement stable lorsqu'il est en place. Réserve autorisant l'accumulation des sables et des poussières.

**Finition :** acier galvanisé pour une parfaite anticorrosion.

**Verrouillage et déverrouillage :** par clé de 11 et pêne à vis. Protection de la serrure par cache basculant laqué noir.

Fourreau d'amovibilité pour potelet 70 x 70 mm	204295
Fourreau d'amovibilité pour potelet $\varnothing$ 60 mm	306510
Fourreau d'amovibilité pour potelet $\varnothing$ 76 mm	204294
Fourreau d'amovibilité pour potelet $\varnothing$ 90 mm	204297



■ Réf. 204294  
 $\varnothing$  76 mm



■ Réf. 204295  
70 x 70 mm

## FOURREAU D'AMOVIBILITÉ SIMPLE

Fourreau d'amovibilité simple sans verrouillage pour potelets  $\varnothing$  60, 76, 90, 114 et 70 x 70 mm.

**Finition :** acier galvanisé.

Fourreau d'amovibilité pour potelet $\varnothing$ 60 mm	204303
Fourreau d'amovibilité pour potelet $\varnothing$ 76 mm	204304
Fourreau d'amovibilité pour potelet $\varnothing$ 90 mm	204338
Fourreau d'amovibilité pour potelet $\varnothing$ 114 mm	204311
Fourreau d'amovibilité pour potelet 70 x 70 mm	204317



## POTELET INCLINABLE AMORTICHOC®

Un potelet moderne et efficace qui accepte la poussée d'un véhicule et revient à une position verticale parfaite.

Inclinaison maximale : 45°.

Tube acier : ø 76 mm.

6 modèles au choix : City, Agora, Boule, Forum, Inox ou Carrefour.

Finition : peint sur zinc selon nos coloris (voir page 9).

Fixation : par étrier de scellement fourni.



### POTELET PROVINCE

	City	Agora	Boule	Forum	Inox
Haut. hors sol	1105 mm	1035 mm	1102 mm	1073 mm	1000 mm
Références	206632	206630	206631	206636	206639

### POTELET CARREFOUR

**NOUVEAUTÉ**

	Carrefour
Haut. hors sol	1000 mm
Référence	206635

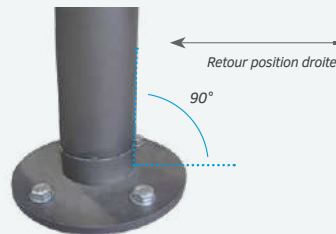

## POTELET RABATTABLE SOLIBLOC®

Particulièrement robuste, ce potelet rabattable, totalement solidaire de son bloc d'ancrage, est la référence en matière de contrôle d'accès. Un système de verrouillage simple et efficace par clé triangle de 14 garantit une parfaite rigidité du potelet en position haute. L'obturation automatique du bloc serrure en position basse évite l'accumulation de graviers ou de feuilles.

Tube acier : ø 76 ou 114 mm.

6 modèles au choix : City, Agora, Boule, Forum, Inox ou Carrefour.

Pommeau : en fonte d'acier, en aluminium moulé ou en acier inoxydable.

Finition : acier galvanisé (Carrefour) ou peint sur galva selon nos coloris (voir page 9).

Bloc serrure peint noir RAL 9005 sur galva.

Fixation : scellement intégré.

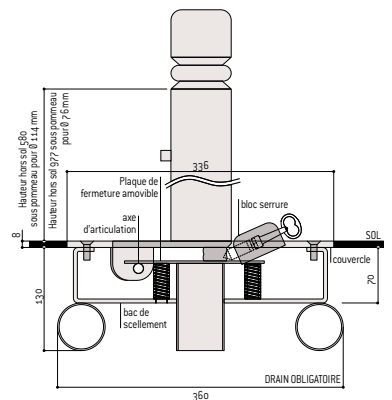

### POTELET PROVINCE

	City	Agora	Boule	Forum	Inox
<b>Potelet ø 76 mm</b>					
Garde au sol	98 mm	106 mm	105 mm	133 mm	114 mm
Références	206674	206675	206676	206695	206678
<b>Potelet ø 114 mm</b>					
Garde au sol	140 mm	150 mm	150 mm	187 mm	137 mm
Références	206670	206671	206672	206696	206699

### POTELET CARREFOUR

	Galva	Peint/galva
Potelet ø 76 mm - Garde au sol 114 mm	206685	206689
Potelet ø 114 mm - Garde au sol 137 mm	206686	206688





LIGNE PROVINCE

POTELET AMOVIBLE PRIMABLOC®

Potelet amovible à clés en position haute pour un confort d'utilisation.

Hauteur hors sol : 850 mm (hors pommeau).

Tube acier : ø 76 mm.

4 potelets au choix : City, Agora, Boule ou Forum.

Finition : peint sur zinc selon nos coloris (voir page 9).

Fixation : monté sur un fourreau spécifique à sceller.

Clés différentes, clés identiques ou clé triangle de 11.

	City	Agora	Boule	Forum
3 clés différentes	206642	206640	206641	206710
3 clés identiques	206645	206647	206665	206711
1 clé triangle de 11	276642	206659	206666	206712

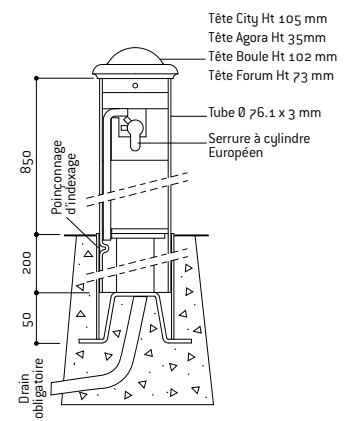

■ Réf. 206642

**OUVERTURE :**

Déverrouiller et effectuer une rotation pour enlever le potelet du fourreau.

**FERMETURE :**

Tourner le potelet sur lui-même afin qu'il descende dans le fourreau. Terminer la rotation pour verrouiller.



POTELET « POMPIER » FIXE

Un gain de sécurité grâce à une meilleure visibilité offerte par la couleur blanche et les bandes rétro-réfléchissantes rouges (classe 2).

Hauteur hors sol : 1000 mm.

Tube acier : ø 76 ou 70 x 70 mm.

Finition : peint sur zinc RAL 9010 avec 3 bandes rouges rétro-réfléchissantes pour une sécurité renforcée de nuit.

Fixation : scellement direct (hauteur du scellement 180 mm) ou fourreau d'amovibilité (voir page 31).

Potelet ø 76 mm	204344
Potelet 70 x 70 mm	204345



■ Réf. 204345

■ Réf. 204344



POTELET « POMPIER » RABATTABLE

Potelet rabattable : 70 x 70 mm, blocage par clé triangle.

Garde au sol : 96 mm.

Finition : peint sur galva RAL 9010 avec 3 bandes rouges rétro-réfléchissantes.

Référence	206687
-----------	--------



**LIGNE PROVINCE**

**BORNE CITY**

**NOUVEAUTÉ**

Tube acier :  $\varnothing$  160 mm.

Hauteur hors sol : 675 mm.

Finition : acier peint sur zinc selon nos coloris (voir page 9).

Fixation version fixe : par scellement direct.

Fixation version amovible : système d'amovibilité Serrubloc® présenté page 37.

Borne fixe	206548
Borne amovible	206549



← Pommeau fonte d'acier

← Fût acier

■ Réf. 206548



Les bornes City et Agora respectent les prescriptions de l'arrêté du 18 septembre 2012 relatif à la détection des obstacles bas.

**LIGNE PROVINCE**

**BORNE AGORA**

Borne : fonte d'acier  $\varnothing$  160 mm.

Hauteur hors sol : 720 mm.

Finition : acier peint sur zinc selon nos coloris (voir page 9).

Fixation version fixe : par scellement direct.

Fixation version amovible : système d'amovibilité Serrubloc® présenté page 37.

Borne fixe et amovible	206449
------------------------	--------

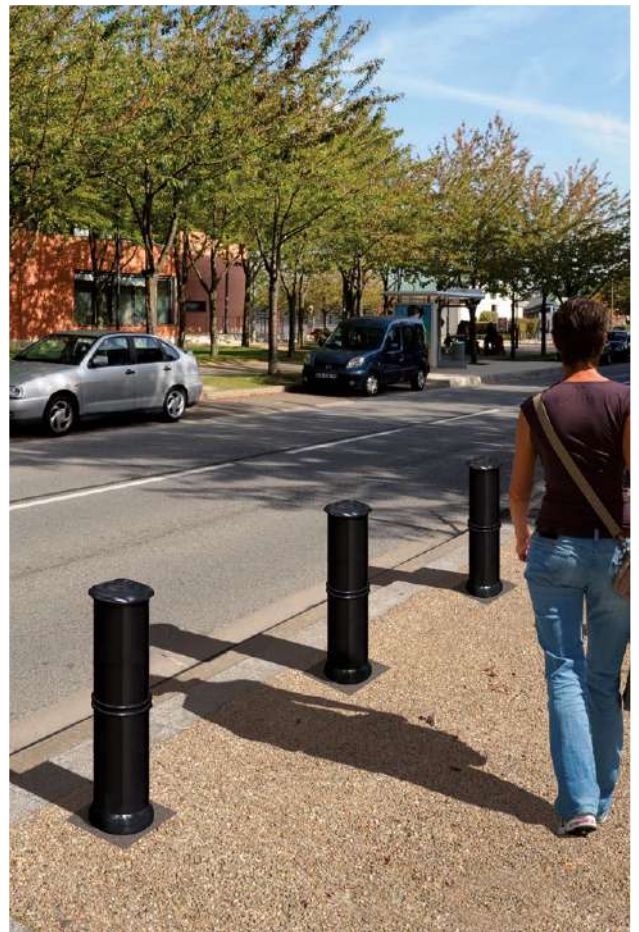

## BORNE BARCELONE

Tube acier : ø 160, 220 et 270 mm.

Finition : acier peint sur zinc selon nos coloris (voir page 9).

Fixation version fixe : par scellement direct.

Fixation version amovible : système d'amovibilité Serrubloc® présenté page 37.

	ø 270 mm	ø 220 mm	ø 160 mm
Haut. hors sol	510 mm	600 mm	700 mm
Borne fixe	206457	206458	206459
Borne amovible	206465	206466	206467



■ Réf. 206457  
ø 270 mm



■ Réf. 206458  
ø 220 mm



■ Réf. 206459  
ø 160 mm

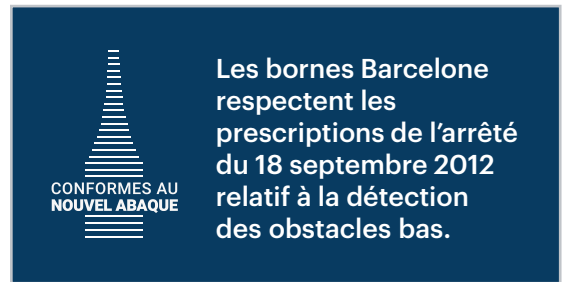

**LIGNE PROVINCE**

**BORNE INOX**

Dimension : ø 220 mm.

Hauteur hors sol : 600 mm.

Pommeau : acier inoxydable de type 316.

Finition : acier peint sur zinc selon nos coloris (voir page 9).

Fixation version fixe : par scellement direct.

Fixation version amovible : système d'amovibilité Serrubloc® présenté page 37.

Borne fixe	206621
Borne amovible	206439

Pommeau Inox →

Fût acier →



■ Réf. 206621

La borne Inox respecte les prescriptions de l'arrêté du 18 septembre 2012 relatif à la détection des obstacles bas.

**LIGNE CONVIVIALE®**

**BORNE CONVIVIALE®**

Dimension : ø 300 mm.

Hauteur hors sol : 360 mm.

Finition : acier peint sur zinc selon nos coloris (voir page 9).

Fixation version fixe : par scellement direct.

Fixation version amovible : système d'amovibilité Serrubloc® présenté page 37.

Borne fixe ou amovible	206428
------------------------	--------



## SYSTÈME D'AMOVIBILITÉ POUR BORNES SERRUBLOC® 21

Le système Serrubloc® s'adapte à toutes nos bornes présentées page 34, 35 et 36. La référence du système Serrubloc® est à rajouter à la référence de la borne sélectionnée.

«Effet scellement» : la borne est maintenue en parfaite stabilité dans le Serrubloc® 21.

**Obturbateur toujours sécurisé** : pas de vol ni de perte.

**Auto-drainant** : se pose à fond de fouilles.

**Finition** : 100 % galvanisée pour une parfaite anticorrosion.

**Maintenance simplifiée** : réserve autorisant l'accumulation des sables et des poussières, accès aisé pour un entretien complet.

Partie visible après pose et cache serrure laqués noir.

Référence 206559



Obturbateur

Fourreau d'accueil

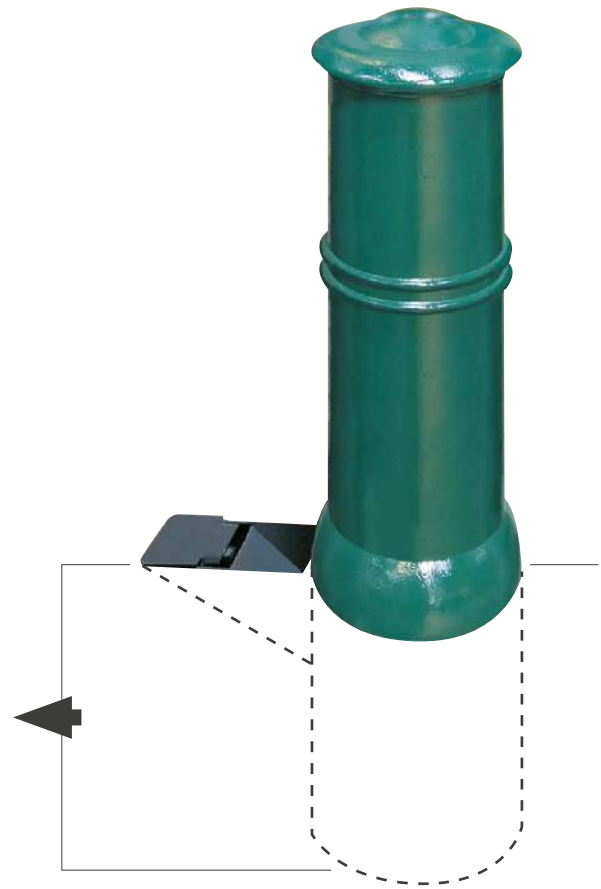

Le système Serrubloc® s'adapte à toutes nos bornes.

Conformément à l'arrêté du 15 Janvier 2007, les trous ou fentes au sol de nos systèmes d'amovibilité sont inférieurs à 2 cm.

**RETRAIT DE LA BORNE :**

- Déverrouillage par clé triangle de 11. Soulever et enlever la borne.
- Sortir et retourner l'obturbateur. Verrouiller avec la clé triangle.

**MISE EN PLACE DE LA BORNE :** Manipulation inverse.

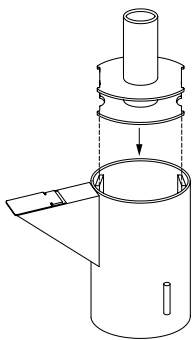

Position d'accueil borne

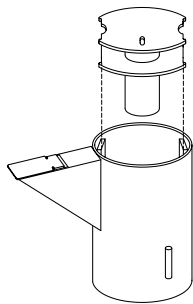

Position fermée



A



B

## BORNE RÉTRACTABLE

Trois lignes de bornes pour une libération fréquente et rapide de l'espace protégé.

**Finition :** acier peint sur zinc selon nos coloris (voir page 9).  
**Fixation :** par scellement direct.

### Bloc serrure

Réalisé en acier inoxydable. L'obturateur-serrure en inox est monté sur ressort et sert de trappe anti-graviers. En standard, serrure pour clé triangle de 11.

### Couvercle

Réalisé en acier laqué noir sur galva de  $\varnothing$  460 mm et de 10 mm d'épaisseur. Relief anti-glissement.

### Chariot de coulissement

Support de la borne, il est équipé d'un guidage central et latéral. Actionné par un vérin étanche à gaz, il coulisse verticalement dans le caisson.

### Coffrage

Coffrage assuré par le caisson réalisé en tôle galvanisée, avec attaches de levage pour une pose rapide et simple.

**Dimensions :** hauteur 1030 x largeur 545 mm.



■ Réf. 206509

■ Réf. 206611

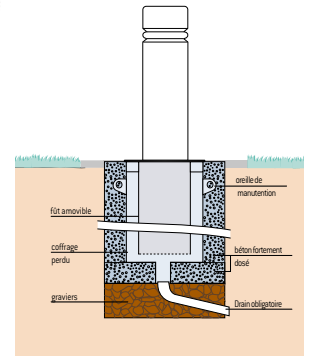

## BORNE PROVINCE

**NOUVEAUTÉ**

	City $\varnothing$ 160 mm	Agora $\varnothing$ 160 mm	Inox $\varnothing$ 220 mm
Haut. hors sol	725 mm	680 mm	605 mm
Références	206509	206618	206508

## BORNE BARCELONE

	$\varnothing$ 270 mm	$\varnothing$ 220 mm	$\varnothing$ 160 mm
Haut. hors sol	515 mm	605 mm	705 mm
Références	206611	206612	206613

## BORNE CONVIVIALE®

	$\varnothing$ 300 mm
Haut. hors sol	365 mm
Référence	206614

**OUVERTURE DU PASSAGE :**

1. Tourner et enlever la clé.
2. Appliquer une poussée verticale sur la borne jusqu'au blocage automatique en position basse.

**FERMETURE DU PASSAGE :**

Un tour de clé et la borne remonte puis s'auto-bloque en position haute.

Nos bornes sont livrées avec des prescriptions de pose et d'entretien qui doivent être scrupuleusement respectées afin de garantir le bon fonctionnement.

Le plan de maîtrise d'accès ne doit pas laisser aux véhicules la possibilité de rouler sur les bornes rétractables.



La borne ne doit subir aucun impact. Ce produit dissuasif pour le passage de véhicule n'est pas une borne anti-bélier.



## BORNE ANTI-BÉLIER

Borne de protection de zones sensibles (commerces, gares, accès piétons...) contre les attaques à la «voiture bélier». Sa structure permet le remplissage de béton coulé et de ferrailage au moment de la pose afin de renforcer sa résistance aux chocs.

Hauteur totale : 1238 (ø 160 mm), 1264, (ø 219 mm) ou 1270 mm (ø 273 mm).

Hauteur hors sol conseillée : 800 mm.

Épaisseur du métal : 4 mm.

3 versions disponibles : avec couvercle acier, avec couvercle Inox (uniquement en ø 219 mm) ou sans couvercle.

Finition : acier galvanisé ou peint sur zinc selon nos coloris (voir page 9).

	Galva	Peint/zinc
<b>Bornes avec couvercle</b>		
ø 160 mm	206517	206516
ø 219 mm	206446	206444
ø 219 mm – couvercle Inox	206534	206537
ø 273 mm	206447	206445
<b>Bornes sans couvercle</b>		
ø 160 mm	206519	206518
ø 219 mm	206469	206468
ø 273 mm	206476	206473



■ Réf. 206444  
ø 219 mm

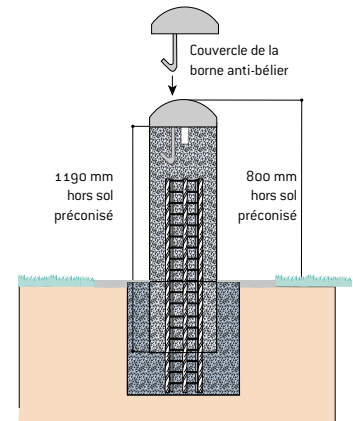

### 3 VERSIONS ET 3 DIAMÈTRES AU CHOIX



■ Réf. 206444



■ Réf. 206468



■ Réf. 206537

### MÉTHODE DE POSE :

Borne fournie vide avec un fer plat soudé à l'intérieur pour un positionnement aisé à l'aide d'un engin de levage.

Remplir la borne de ferrailage puis de béton et ajouter le couvercle, scellé dans le béton par son crochet.



Réf. 206444

## COUSSIN « BERLINOIS »

Un dispositif massif et très visuel pour réduire la vitesse sur les routes.

**Longueur :** 3000 mm.

**Largeur :** 1800 mm.

**Hauteur :** 65 mm.

**Structure :** 6 éléments en caoutchouc teinté rouge et traité anti-UV.

**6 bandes :** retro-réfléchissantes triangulaires.

**Fixation :** fourni avec kit d'accessoires de fixation comprenant des «I» de liaison entre les 6 éléments, des tire-fond et des chevilles.

**Pose :** se monte sans colle.

Référence 111600



Chaque coussin est fourni avec 4 éléments de jonctions en caoutchouc et 8 bouchons cache-boulons.



Réf. 111600



Réf. 111601

## SÉPARATEUR DE VOIES

L'équipement idéal pour matérialiser les pistes cyclables ou les zones de parking. Les «yeux de chat» aux extrémités et les réflectos blancs augmentent leur visibilité de nuit.

**Longueur :** 1000 mm.

**Largeur :** 150 mm.

**Hauteur :** 60 mm.

**Finition :** éléments en caoutchouc recyclé teinté dans la masse rouge ou noir.

**Fixation :** par boulons à expansion non fournis.

Séparateur de voies - Rouge 111601

Séparateur de voies - Noir 111602

**NOUVEAUTÉ**

Option boulons à expansion 111562



■ Réf. 111601



■ Réf. 111602



## PLOT ROUTIER SOLAIRE ROND POLYCARBONATE

Un plot routier au design séduisant, équipé de 3 LED clignotantes par face, complètement autonomes en énergie, pour signaler efficacement les sites accidentogènes.

**Dimensions :** ø 116 x hauteur 25 mm.

**Plot en polycarbonate :** à fixer au sol par colle époxy et vis (non fournies).

**Équipement :** 3 LED clignotantes sur chaque face.

**2 couleurs de LED au choix :** blanches et bleues.

**Autonomie :** plus de 72 heures d'autonomie pour un plot chargé au maximum (charge atteinte en 8 heures d'exposition de jour). Étanche (IP68), visible à plus de 500 mètres et résistant à une pression de 10 tonnes.

LED Blanches double face	120010
--------------------------	--------

LED Bleues double face	120012
------------------------	--------



■ Réf. 120010

## PLOT ROUTIER SOLAIRE COQUE ALUMINIUM

Un plot routier de très haute qualité, composé d'une coque aluminium et d'un plot solaire en polycarbonate. 3 LED clignotantes de chaque côté assurent une parfaite visibilité de la zone à sécuriser.

**Dimensions :** ø 126 x hauteur 60 mm.

**Fixation :** coque en aluminium [1] et plot en polycarbonate [2] à encastrer après carottage.

**Équipement :** 3 LED clignotantes sur chaque face.

**2 couleurs de LED au choix :** blanches et bleues.

**Autonomie :** plus de 72 heures d'autonomie pour un plot chargé au maximum (charge atteinte après 12 heures d'exposition de jour).

Étanche (IP68), visible à plus de 500 mètres et résistant à une pression de 20 tonnes.

LED Blanches double face	120005
--------------------------	--------

LED Bleues double face	120007
------------------------	--------

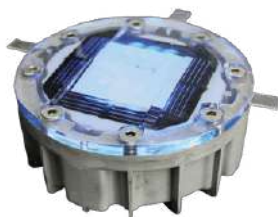

■ Réf. 120007



## PLOT ROUTIER SOLAIRE ALUMINIUM

Un plot routier alimenté par un panneau photovoltaïque et solidement protégé par une coque aluminium pour améliorer la sécurité sur les routes en marquant visiblement les abords.

**Dimensions :** 105 x 105 x 25 mm.

**Fixation :** plot en aluminium à fixer au sol par colle époxy (non fourni).

**Équipement :** 3 LED blanches clignotantes sur chaque face.

**Autonomie :** plus de 72 heures d'autonomie pour un plot chargé au maximum (charge atteinte en 8 heures d'exposition de jour). Étanche (IP68), visible à plus de 500 mètres et résistant à une pression de 10 tonnes.

Référence	120000
-----------	--------



## PLOT ROUTIER RÉTRO RÉFLÉCHISSANT EN VERRE

Deux solutions particulièrement économiques, à installer en bordure de route ou sur un point dangereux. Les plots reflètent la lumière des phares et attirent ainsi l'attention des automobilistes pour prévenir les accidents (en particulier en cas de mauvaise visibilité : brouillard, pluie, ...).

**Dimensions :**

- Grand modèle : saillie de 19 mm, ø 100 mm, hauteur 44 mm.

- Petit modèle : saillie de 11,5 mm ø 51 mm, hauteur 56 mm.

**Fixation :** plots en verre trempé à encastrer après carottage. Omnidirectionnels (360°).

À ne pas installer sur un itinéraire de manœuvre des poids lourds.

ø 100 mm	120020
----------	--------

ø 50 mm	120021
---------	--------



■ Réf. 120021  
ø 50 mm



■ Réf. 120020  
ø 100 mm



Conforme  
à la norme  
EN 1463



## MIROIRS RÉGLEMENTAIRES D'AGGLOMÉRATION AVEC CADRE NOIR ET BLANC

Les miroirs d'agglomération apportent un maximum de visibilité à des endroits stratégiques du milieu urbain : carrefours dangereux et intersections, afin de réduire les risques d'accidents. Les miroirs de sécurité routière VIALUX® sont conformes à l'article 14 de l'instruction interministérielle sur la signalisation routière, approuvé par l'arrêté du 7 juin 1977.

**Qualité Polymir®** : l'optique Polymir® renvoie une image nette, sans aucune déformation. Elle est incassable, indéformable, résistante aux chocs et possède un traitement de surface anti-UV.

**Qualité P.A.S®** : l'optique P.A.S® bénéficie, en plus de la qualité Polymir®, d'un traitement anti-rayures et antistatique offrant une garantie supplémentaire de 2 ans.

**Fixation** : en acier galvanisé pour murs, poteaux ronds (ø 60 à 90 mm) et poteaux rectangulaires (60 x 80 mm ou 80 x 80 mm). Facile à installer, elle permet un réglage précis de la position du miroir. Cette fixation a été testée et certifiée pour résister au vent jusqu'à 183 km/h.

**Cadre** : en résine thermoplastique, traité et testé anti-UV pour éviter le craquellement et le jaunissement. Ses bandes adhésives sont durables et de haute qualité.



**Accessoires** : poteaux disponibles pour tous les modèles.  
Film chauffant anti-givre/anti-buée.

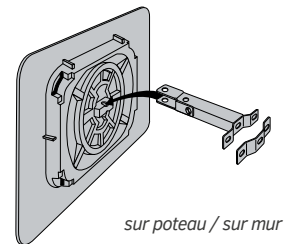

■ Réf. 100000



sur poteau / sur mur

Distance maxi de l'utilisateur au miroir	Optique	Cadre		
			Qualité Polymir®	Qualité P.A.S®
8 m	600 x 400 mm	900 x 600 mm	100001	100006
10 m	ø 600 mm	900 x 900 mm	100000	100005
15 m	800 x 600 mm	1200 x 900 mm	100002	100007

### Contrôle deux directions



### RÉGLEMENTATION EN VIGUEUR « [...] En agglomération, le miroir peut être utilisé sous réserve que les conditions suivantes soient remplies :

- › Mise en place d'un régime de priorité, avec l'obligation d'un arrêt STOP sur la branche du carrefour où les conditions de visibilité ont entraîné l'utilité du miroir
- › Distance entre la ligne d'arrêt et le miroir inférieure à 15 mètres
- › Trafic essentiellement local sur la route où est implanté le STOP précité
- › Limitation de vitesse sur la route prioritaire inférieure ou égale à 60 km/h
- › Implantation à plus de 2,30 mètres de hauteur [...] »



Réf. 100001



Réf. 100005



## MIROIRS RÉGLEMENTAIRES D'AGGLOMÉRATION AVEC CADRE NOIR ET BLANC QUALITÉ INOX ET ANTI-GIVRE/ANTI-BUÉE

Les miroirs réglementaires d'agglomération VIALUX® en acier inoxydable respectent l'arrêté du 7 juin 1977. Ils ont été conçus pour résister aux conditions climatiques les plus défavorables : environnement salin, haute montagne, pollution chimique... Leur version anti-givre/anti-buée, développée par VIALUX®, ne nécessite aucun raccordement électrique.

**Fixation** : en acier galvanisé pour murs, poteaux ronds (ø 76 à 90 mm) et poteaux rectangulaires (60 x 80 mm ou 80 x 80 mm). Important : les miroirs INOX sont à installer exclusivement sur des poteaux en acier.

**Cadre** : en panneau composite aluminium traité anti-UV pour éviter le craquelèment et le jaunissement. Il est inoxydable, imputrescible, résiste à la corrosion et aux chocs. Ses bandes sérigraphiées sont durables et de haute qualité.

**Qualité Inox** : l'optique en acier inoxydable, incassable et insensible aux UV, garantit une grande longévité. La précision de son polissage assure une qualité d'image incomparable.

**Qualité Inox anti-givre/anti-buée** : l'optique en acier inoxydable est équipée d'un système exclusif de désembuage et dégivrage sans installation électrique.

**Accessoires** : poteaux disponibles pour tous les modèles.



■ Réf. 100159

Distance maxi de l'utilisateur au miroir	Optique	Cadre	Inox	Inox
			10 ans Garantie	10 ans Garantie
8 m	600 x 400 mm	900 x 680 mm	Qualité Inox 100026	Qualité Inox anti-givre/anti-buée 100159
10 m	ø 600 mm	930 x 930 mm	100027	100196
15 m	800 x 600 mm	1200 x 910 mm	100028	100197

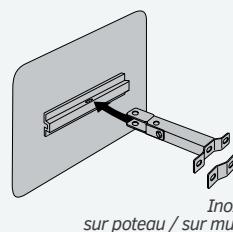

Inox sur poteau / sur mur

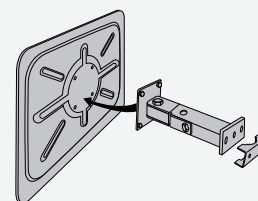

Anti-givre / Anti-buée sur poteau / sur mur

### Contrôle deux directions



**MIROIR ANTI-GIVRE/ANTI-BUÉE / Dispositif 2 en 1**  
La fonction anti-buée du miroir VIALUX® empêche la formation de buée quel que soit le niveau de température ou le niveau d'humidité du lieu où est installé le miroir. La fonction anti-givre du miroir VIALUX® résiste à des températures allant jusqu'à -20°C. Le miroir libère la chaleur emmagasinée dans la journée afin d'éviter la formation du givre.



Réf. 100159



Réf. 100196

# STATIONS **BUS**

ESPACE D'ATTENTE  
& DE PROTECTION  
DES USAGERS





# sommaire

 <b>STATIONS BUS</b>	Venise . . . . .	<b>46</b>
	Conviviale® . . . . .	<b>48</b>
	Milan . . . . .	<b>50</b>
	Voûte . . . . .	<b>52</b>
	Province . . . . .	<b>54</b>
 <b>TOTEMS ARRÊTS DE BUS</b>	Conviviale®, Milan . . . . .	<b>56</b>
	 <b>ASSISES</b>	Assis-debout . . . . .

**LIGNE VENISE**

**STATION BUS VENISE** **NOUVEAUTÉ**

Un style unique pour cette station en porte-à-faux. Le bardage de fond maintenu par deux poteaux uniques apporte une clarté sans égal.

**Caractéristiques techniques**

- Deux longueurs : 2500 ou 5000 mm.
- Profondeur totale : 1500 mm.
- Poteaux carrés : tube acier 120 x 120 mm.
- Hauteur sous toiture : mini 2250, maxi 2390 mm.
- Toiture : polycarbonate bronze épaisseur 8 mm, traité anti-UV.
- Cadre de toiture : bras acier galvanisé à chaud.
- Bardage latéral et bardage de fond : verre Sécurité® 8 mm.
- Fixation bardage : système de pincement en Zamak finition brossée.
- Plaque d'arrêt : hauteur 180 x largeur 815 mm, tôle acier galvanisé laquée RAL 9006.
- Vitrine horaire : 750 x 550 mm (6 A4), épaisseur 30 mm en aluminium anodisé.
- Information et publicité : caisson lumineux (dimensions d'affichage 1710 x 1160 mm) ou vitrine «2000» (dimensions d'affichage 1710 x 1200 mm).
- Finition : peint sur galva selon nos coloris (voir page 9).
- Pose : scellement direct.



■ Réf. 529661



**loi handicap**  
mettons-la en place pour que chacun trouve sa place

Dans sa version sans bardage latéral, la station bus Venise préserve le cheminement des piétons en conformité avec l'arrêté du 15 janvier 2007 relatif à l'accessibilité de la voirie et des espaces publics.



Réf. 529651



Réf. 529650



Réf. 529652

**Modèles disponibles**

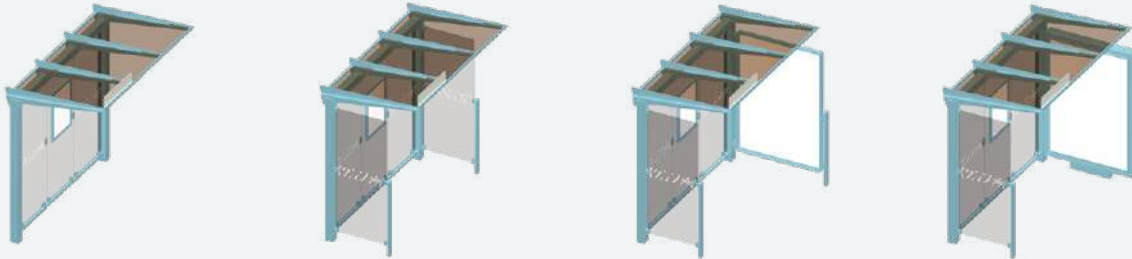

Sans bardage latéral	Avec bardages latéraux	Avec vitrine d'information "2000"	Avec caisson d'affichage lumineux
Long. 2500 mm sans bardage latéral	Long. 2500 mm avec bardages latéraux	Long. 2500 mm avec une vitrine "2000" et un bardage latéral	Long. 2500 mm avec un caisson lumineux et un bardage latéral
529650	529651	529652	529653
Long. 5000 mm sans bardage latéral	Long. 5000 mm avec bardages latéraux	Long. 5000 mm avec une vitrine "2000" et un bardage latéral	Long. 5000 mm avec un caisson lumineux et un bardage latéral
529660	529661	529662	529663

Tous nos modèles sont livrés avec bardage de fond, vitrine horaire et plaque d'arrêt.

**Dimensions et accessoires en option**

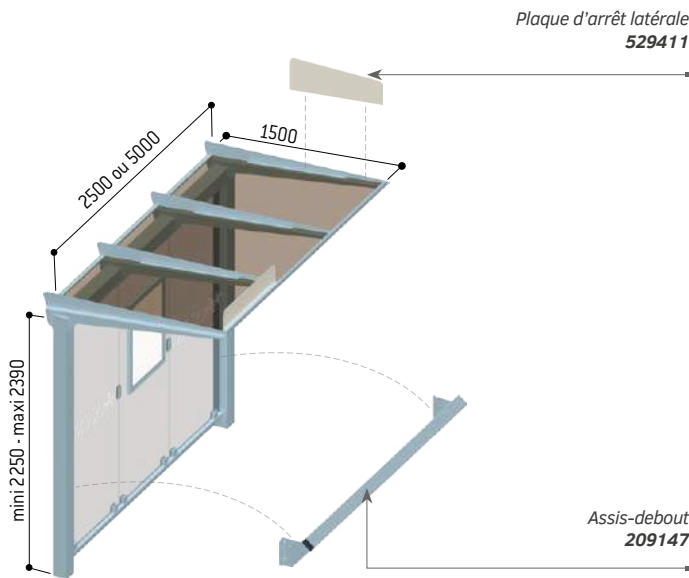

Attention : ne pas installer de banc ou d'assis-debout à proximité du caisson lumineux ou de la vitrine "2000" afin de ne pas en bloquer l'ouverture.

Toutes nos stations bus Venise sont disponibles en version LED, consultez-nous.



**Produits complémentaires**



**LIGNE CONVIVIALE®**

**STATION BUS CONVIVIALE®**

Grâce à son élégance et sa grande modularité, la station bus Conviviale® s'adapte à tous les lieux de pose et permet de se conformer à la législation sur l'accessibilité de la voirie.

**Caractéristiques techniques**

- Une longueur : 3000 mm.
- Profondeur totale : 1500 mm.
- Extension par module intermédiaire : 1000 mm.
- Poteaux carrés : tube acier 100 x 60 mm.
- Hauteur sous toiture : 2200 mm.
- Toiture : vitrage en PMMA fumé 6 mm insensible aux UV.
- Cadre de toiture : tube acier 40 x 40 mm avec gouttière.
- Haubans : tôle acier épaisseur 5 mm.
- Bardage latéral et bardage de fond : verre Sécurit® 8 mm.
- Fixation bardage : système de pincement en Zamak finition brossée.
- Plaque d'arrêt : hauteur 160 x largeur 900 mm, tôle acier galvanisé laquée RAL 9006.
- Vitrine horaire : 750 x 750 mm (6 A4), épaisseur 30 mm en aluminium anodisé.
- Information et publicité : caisson lumineux (dimensions d'affichage 1710 x 1160 mm) ou vitrine «2000» (dimensions d'affichage 1710 x 1200 mm).
- Finition : peint sur galva selon nos coloris (voir page 9).
- Pose : scellement direct.



■ Réf. 529362



**LES PRODUITS**

Une station bus qui s'étend à l'infini grâce au module intermédiaire de 1000 mm.

mettons-la en place pour que chacun trouve sa place

**loi handicap**

Dans sa version sans bardage latéral, la station bus Conviviale® préserve le cheminement des piétons en conformité avec l'arrêté du 15 janvier 2007 relatif à l'accessibilité de la voirie et des espaces publics.



Réf. 529368 + 529367 + 209159



**Modèles disponibles**

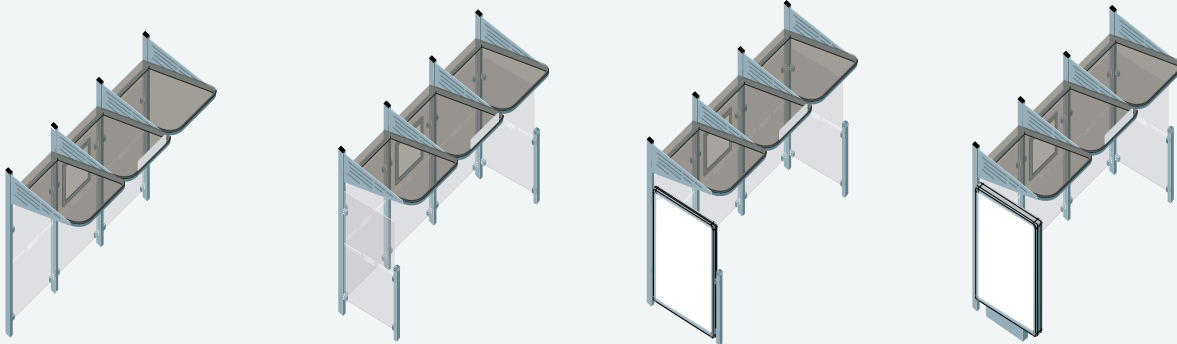

**Sans bardage latéral**

Long. 3000 mm sans bardage latéral **529360**

**Avec bardages latéraux**

Long. 3000 mm avec deux bardages latéraux **529362**

Long. 3000 mm avec un bardage latéral à gauche **529368**

Long. 3000 mm avec un bardage latéral à droite **529361**

**Avec vitrine d'information "2000"**

Long. 3000 mm avec une vitrine "2000" à gauche et un bardage latéral à droite **529386**

Long. 3000 mm avec une vitrine "2000" à droite et un bardage latéral à gauche **529385**

**Avec caisson d'affichage lumineux**

Long. 3000 mm avec un caisson lumineux avec un caisson lumineux à gauche et un bardage latéral à droite **529388**

Long. 3000 mm avec un caisson lumineux à droite et un bardage latéral à gauche **529366**

Tous nos modèles sont livrés avec bardage de fond, vitrine horaire et plaque d'arrêt.

**Dimensions et accessoires en option**

Drapeau signalétique **529399**

Bavette coupe-vent **529420**

Plaque d'arrêt supplémentaire **529410**

Assis-debout standard **209159**  
Assis-debout avec port USB **209166** (1 côté) ou **209168** (2 côtés)

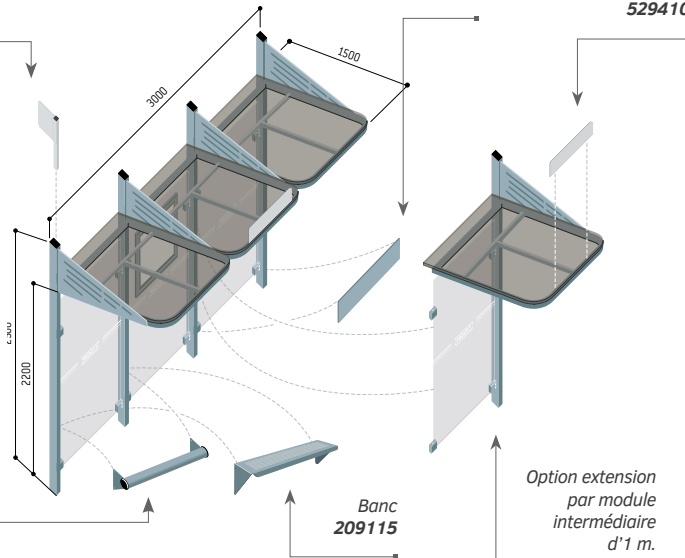

Banc **209115**

Option extension par module intermédiaire d'1 m. **529367**

Attention : ne pas installer de banc ou d'assis-debout à proximité du caisson lumineux ou de la vitrine "2000" afin de ne pas en bloquer l'ouverture.

**Produits complémentaires**

Retrouvez nos totems page 56



Réf. 529400

Retrouvez nos assis-debout page 57



Réf. 209165

Plus de bancs et banquettes pages 102 à 113



Réf. 209020

Éclairage LED et port USB par panneau photovoltaïque discrètement installé sur la toiture.



Réf. 509040

Éclairage LED et port USB par alimentation électrique 220V. Le raccordement électrique doit être assuré par un professionnel, disjoncteur non fourni.



Réf. 509045

Assis-debout avec port USB



Réf. 209166 (1 côté) 209168 (2 côtés)

**STATION BUS MILAN**

**NOUVEAUTÉ**

Une station bus aux lignes contemporaines. Son allure assumée s'intégrera parfaitement dans tout type d'environnement.

**Caractéristiques techniques**

- Deux longueurs : 2500 ou 5000 mm.
- Profondeur totale : 1600 mm.
- Poteaux carrés : tube acier 80 x 80 mm sur platines.
- Hauteur sous toiture : mini 2275 mm, maxi 2480 mm.
- Toiture : panneaux en polycarbonate alvéolaire 10 mm traités anti-UV.
- Cadre de toiture : deux traverses en tube acier galvanisé 60 x 60 mm.
- Bardage latéral et bardage de fond : verre Sécurit® 8 mm.
- Fixation bardage : système de pincement en Zamak finition brossée.
- Vitrine horaire : 750 x 550 mm (6 A4), épaisseur 30 mm en aluminium anodisé.
- Information et publicité : caisson lumineux (dimensions d'affichage 1710 x 1160 mm) ou vitrine «2000» (dimensions d'affichage 1710 x 1200 mm).
- Finition : peint sur galva selon nos coloris (voir page 9).
- Pose : sur platines.



■ Réf. 529243+529407+529409



**LES PRODUITS**

La station bus Milan peut être proposée en monochrome ou en bicolore.



Réf. 529242 + 209147



Réf. 529242



Réf. 529230

**Modèles disponibles**

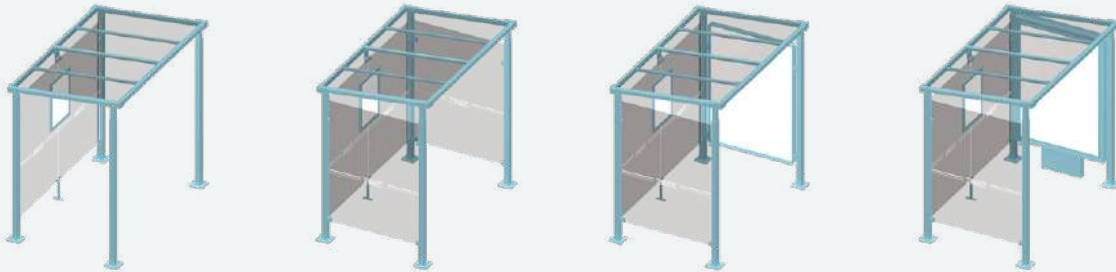

**Sans bardage latéral**

Long. 2500 mm sans bardage latéral 529238

Long. 5000 mm sans bardage latéral 529239

**Avec bardages latéraux**

Long. 2500 mm avec un bardage latéral 529240

Long. 2500 mm avec deux bardages latéraux 529242

Long. 5000 mm avec un bardage latéral 529241

Long. 5000 mm avec deux bardages latéraux 529243

**Avec vitrine d'information "2000"**

Long. 2500 mm avec une vitrine "2000" et un bardage latéral 529246

Long. 5000 mm avec une vitrine "2000" et un bardage latéral 529247

**Avec caisson d'affichage lumineux**

Long. 2500 mm avec un caisson lumineux et un bardage latéral 529230

Long. 5000 mm avec un caisson lumineux et un bardage latéral 529231

Tous nos modèles sont livrés avec bardage de fond et vitrine horaire.

**Dimensions et accessoires en option**

Coupe-vent latéraux (la paire) 529407

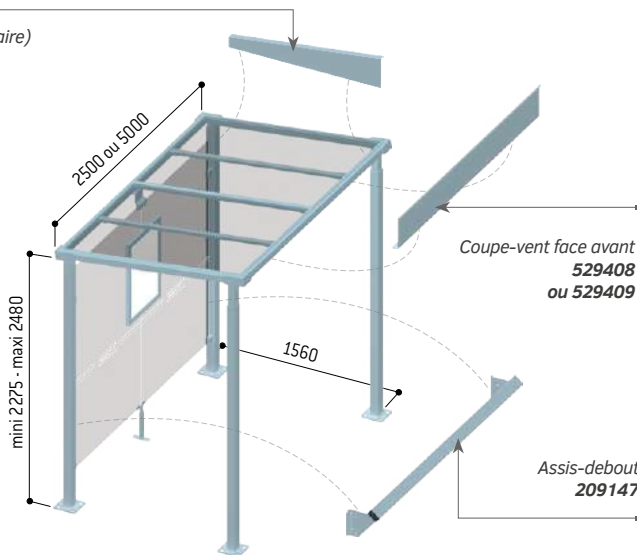

Coupe-vent de toiture\*



Réf. 529407 + 529408

Assis-debout



Réf. 209147

Attention : ne pas installer de banc ou d'assis-debout à proximité du caisson lumineux ou de la vitrine "2000" afin de ne pas en bloquer l'ouverture.

\* Sérigraphie non fournie

**Produits complémentaires**

Retrouvez nos totems page 56



Réf. 229445

Retrouvez nos assis-debout page 57



Réf. 209184

Plus de bancs et banquettes pages 102 à 113



Réf. 209081

## STATION BUS VOÛTE

Un design épuré pour des stations bus de haute qualité qui s'inséreront harmonieusement dans tous les sites ruraux ou urbains.

### Caractéristiques techniques

Deux longueurs : 2500 ou 5000 mm.

Profondeur totale : 1600 mm.

Poteaux carrés : tube acier 80 x 80 mm sur platines.

Hauteur sous toiture : 2500 mm.

Toiture : voûte en polycarbonate alvéolaire 6 mm traité anti-UV.

Cadre de toiture : deux traverses en tube aluminium 40 x 60 mm et deux gouttières en profilé aluminium. Arceaux en profilé aluminium cintré.

Bardage latéral et bardage de fond : verre Sécurit® 8 mm.

Fixation bardage : système de pincement en Zamak finition brossée.

Vitrine horaire : 750 x 550 mm (6 A4), épaisseur 30 mm en aluminium anodisé.

Information et publicité : caisson lumineux (dimensions d'affichage 1710 x 1160 mm) ou vitrine «2000» (dimensions d'affichage 1710 x 1200 mm).

Finition : peint sur galva selon nos coloris (voir page 9).

Pose : sur platines.



■ Réf. 529308 + 529412



Réf. 529338



Réf. 529319



Réf. 529359

**Modèles disponibles**

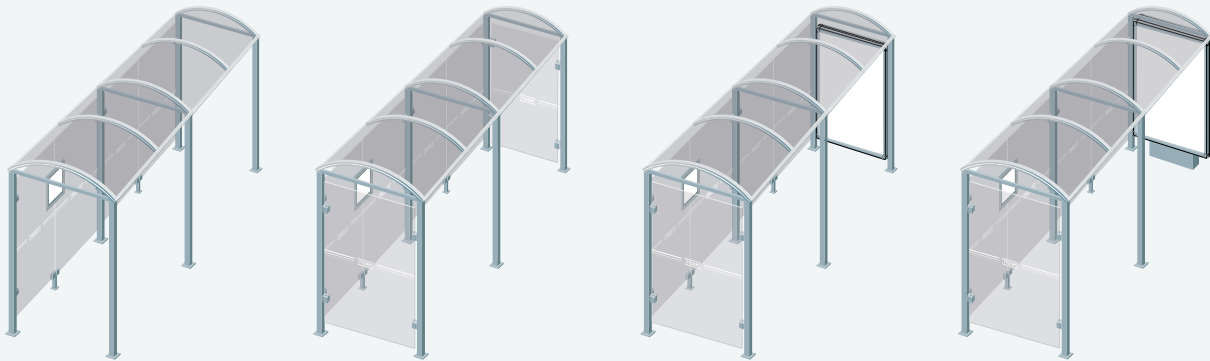

**Sans bardage latéral** NOUVEAUTÉ

Long. 2500 mm sans bardage latéral	529208
Long. 5000 mm sans bardage latéral	529209

**Avec bardages latéraux**

Long. 2500 mm avec un bardage latéral	529308
Long. 2500 mm avec deux bardages latéraux	529318
Long. 5000 mm avec un bardage latéral	529309
Long. 5000 mm avec deux bardages latéraux	529319

**Avec vitrine d'information "2000"**

Long. 2500 mm avec une vitrine "2000" et un bardage latéral	529338
Long. 5000 mm avec une vitrine "2000" et un bardage latéral	529339

**Avec caisson d'affichage lumineux**

Long. 2500 mm avec un caisson lumineux et un bardage latéral	529358
Long. 5000 mm avec un caisson lumineux et un bardage latéral	529359

Tous nos modèles sont livrés avec bardage de fond et vitrine horaire.

**Dimensions et accessoires en option**

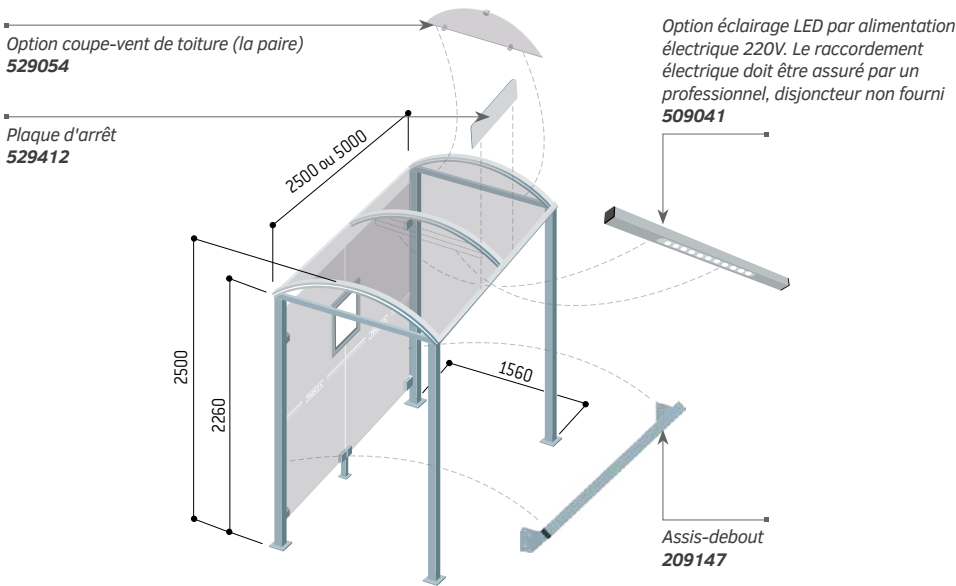

Attention : ne pas installer de banc ou d'assis-debout à proximité du caisson lumineux ou de la vitrine "2000" afin de ne pas en bloquer l'ouverture.

\* Sérigraphie non fournie



**Produits complémentaires**

Retrouvez nos totems page 56



Réf. 229445

Retrouvez nos assis-debout page 57



Réf. 209161

Plus de bancs et banquettes pages 102 à 113



Réf. 209160

**LIGNE PROVINCE**

**STATION BUS PROVINCE**

La station bus Province bénéficie d'une identité visuelle forte grâce à ses 5 pommeaux au choix, ses colliers et ses embases distinctives. Elle sera ainsi en parfaite harmonie avec le mobilier urbain de la même collection.

**Caractéristiques techniques**

- Deux longueurs : 2500 ou 5000 mm.
- Profondeur totale : 1600 mm.
- Poteaux ronds : tubes aluminium épaisseur 3 mm, ø 76 mm sur platines.
- Embases et colliers : en aluminium moulé.
- Hauteur sous toiture : 2500 mm.
- Toiture : voûte en polycarbonate alvéolaire 6 mm traité anti-UV.
- Cadre de toiture : deux traverses en tube aluminium 40 x 60 mm et deux gouttières en profilé aluminium. Arceaux en profilé aluminium cintré.
- Bardage latéral et bardage de fond : verre Sécurit® 8 mm.
- Fixation bardage : système de pincement en aluminium moulé.
- Vitrine horaire : 750 x 550 mm (6 A4), épaisseur 30 mm en aluminium anodisé.
- Information et publicité : caisson lumineux (dimensions d'affichage 1710 x 1160 mm) ou vitrine «2000» (dimensions d'affichage 1710 x 1200 mm).
- Finition : peint sur galva selon nos coloris (voir page 9).
- Pose : sur platines.



■ Réf. 529384 + 529412



**LIGNE PROVINCE**

Harmonisez votre mobilier grâce aux 5 pommeaux au choix.



Réf. 529330



Réf. 529354



Réf. 529312

**Modèles disponibles**

**Sans bardage latéral** NOUVEAUTÉ



	City	Agora	Boule	Forum	Inox
Long. 2500 mm sans bardage latéral	529220	529221	529222	529223	529224
Long. 5000 mm sans bardage latéral	529225	529226	529227	529228	529229

**Avec bardages latéraux**



	City	Agora	Boule	Forum	Inox
Long. 2500 mm avec un bardage latéral	529300	529302	529304	529287	529327
Long. 2500 mm avec deux bardages latéraux	529310	529312	529314	529289	529423
Long. 5000 mm avec un bardage latéral	529301	529303	529305	529288	529422
Long. 5000 mm avec deux bardages latéraux	529311	529313	529315	529290	529424

**Avec vitrine d'information "2000"**



	City	Agora	Boule	Forum	Inox
Long. 2500 mm avec une vitrine "2000" et un bardage latéral	529330	529332	529334	529293	529383
Long. 5000 mm avec une vitrine "2000" et un bardage latéral	529331	529333	529335	529294	529384

**Avec caisson d'affichage lumineux**



	City	Agora	Boule	Forum	Inox
Long. 2500 mm avec un caisson lumineux et un bardage latéral	529350	529352	529354	529298	529396
Long. 5000 mm avec un caisson lumineux et un bardage latéral	529351	529353	529355	529299	529397

Tous nos modèles sont livrés avec bardage de fond et vitrine horaire.

**Dimensions et accessoires en option**

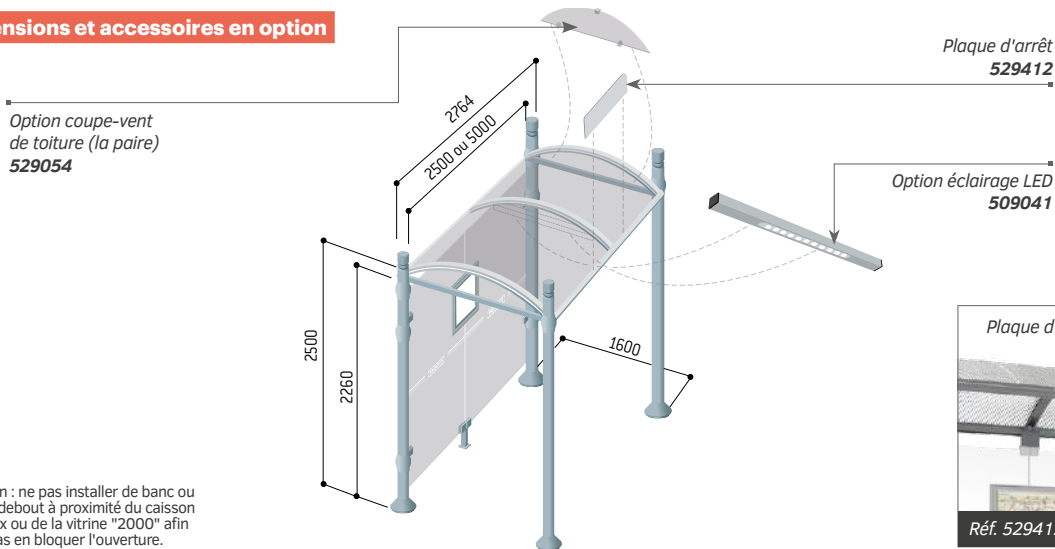

Attention : ne pas installer de banc ou d'assis-debout à proximité du caisson lumineux ou de la vitrine "2000" afin de ne pas en bloquer l'ouverture.

\* Sérigraphie non fournie

**Produits complémentaires**

Retrouvez nos totems page 56



Réf. 529440

Retrouvez nos assis-debout page 57



Réf. 209177

Plus de bancs et banquettes pages 102 à 113



Réf. 209332

**LIGNE CONVIVIALE®**

**TOTEM ARRÊT DE BUS CONVIVIALE®**

La solution idéale et esthétique pour marquer clairement un arrêt de bus, avec ou sans station, tout en renseignant les usagers sur les horaires et les lignes.

- Longueur : 400 mm.
- Hauteur hors sol : 2055 mm (hors support de signalétique).
- Cadre : tube acier 40 x 40 mm.
- Vitrine simple face ou double face : cadre aluminium anodisé épaisseur 30 ou 75 mm, deux serrures, vitrage Plexichocs® épaisseur 4 mm, contenance 3 ou 6 A4.
- Support de signalétique orientable double face : tôle acier galvanisé, laquée RAL 9006, surface utile 420 x 400 mm.
- Finition : peint sur zinc selon nos coloris (voir page 9).
- Pose : scellement direct.

Totem arrêt de bus Conviviale® simple face	529400
Totem arrêt de bus Conviviale® double face	702776



Réf. 529400

**TOTEM ARRÊT DE BUS MILAN**

Peu encombrant, ce totem est idéal dans les espaces restreints ou en complément aux stations bus.

- Longueur : 440 mm.
- Hauteur hors sol : 2160 mm.
- Cadre : tube acier 60 x 40 mm.
- Vitrine simple ou double face : cadre aluminium anodisé épaisseur 30 ou 75 mm, deux serrures, vitrage Plexichocs® épaisseur 4 mm, hauteur 900 x largeur 215 mm (dimensions d'affichage).
- Support signalétique : tôle acier galvanisé, laquée RAL 9006, surface utile hauteur 200 x largeur 320 mm.
- Finition : peint sur zinc selon nos coloris (voir page 9).
- Pose : scellement direct.

Totem arrêt de bus Milan simple face	529440
Totem arrêt de bus Milan double face	529445



Réf. 529445



**LIGNE CONVIVIALE®**

**ASSIS-DEBOUT CONVIVIALE®**

Pour agrémenter les zones piétonnes (arrêts voyageurs, places de marché, sorties d'école...) et offrir un lieu de pause particulièrement confortable.

**Structure** : tube acier 40 x 40 mm.  
**Assise** : tube acier ø 76 mm.  
**Longueur** : 760 mm.  
**Hauteur hors sol** : 1100 mm.  
**Hauteur d'assise** : 797 mm.  
**Finition** : peint sur zinc selon nos coloris (voir page 9).  
**Pose** : scellement direct.



Référence	209165
-----------	--------

**LIGNE PROVINCE**

**ASSIS-DEBOUT LUGANO**

Confort et efficacité sont les maîtres mots de cet assis-debout qui s'harmonisera avec le reste de votre mobilier grâce à ses pommeaux décoratifs.

**Structure** : tube acier ø 76 mm.  
**5 pommeaux au choix** : City, Agora, Boule, Forum ou Inox.  
**Assise** : tôle acier perforée de 2,5 mm, plis écrasés et angles arrondis de sécurité aux extrémités.  
**Longueur** : 1112 mm.  
**Largeur d'assise** : 250 mm.  
**Hauteur d'assise** : 747 mm.  
**Finition** : peint sur zinc selon nos coloris (voir page 9).  
**Fixation** : scellement direct.



■ Réf. 209177

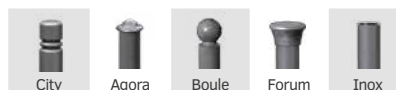

Références	209175	209176	209177	209179	209184
------------	--------	--------	--------	--------	--------



**BANCS ET BANQUETTES**

Retrouvez toutes nos assises pages 102 à 113

**LIGNE PROVINCE**

**ASSIS-DEBOUT ESTORIL**

Un modèle dont les rondeurs seront la garantie d'une harmonie réussie avec les autres assises de la gamme Estoril.

**Structure** : tube acier ø 76 mm.  
**5 pommeaux au choix** : City, Agora, Boule, Forum ou Inox.  
**Assise** : tôle acier perforée de 2 mm, cerclée d'un tube acier ø 38 mm.  
**Longueur** : 1112 mm.  
**Largeur d'assise** : 345 mm.  
**Hauteur d'assise** : 747 mm.  
**Finition** : peint sur zinc selon nos coloris (voir page 9).  
**Fixation** : scellement direct.



■ Réf. 209155



Références	209155	209156	209157	209146	209162
------------	--------	--------	--------	--------	--------

**ASSIS-DEBOUT OSLO**

Un assis-debout très confortable au design discret, pour le repos des usagers dans un encombrement minimum.

**Structure** : tube acier ø 76 mm.  
**Assise** : tôle acier perforée de 2,5 mm, plis écrasés et angles arrondis de sécurité aux extrémités.  
**Longueur** : 900 mm.  
**Largeur d'assise** : 250 mm.  
**Hauteur d'assise** : 747 mm.  
**Finition** : peint sur zinc selon nos coloris (voir page 9).  
**Fixation** : scellement direct ou sur platine.  
**Option** : embase décorative.



■ Réf. 209161

Assis-debout scellement direct	209161
Assis-debout sur platine	299161
Option embase décorative	206108



# SOLUTIONS CYCLES

SÉCURISATION  
& PROTECTION  
DES DEUX ROUES



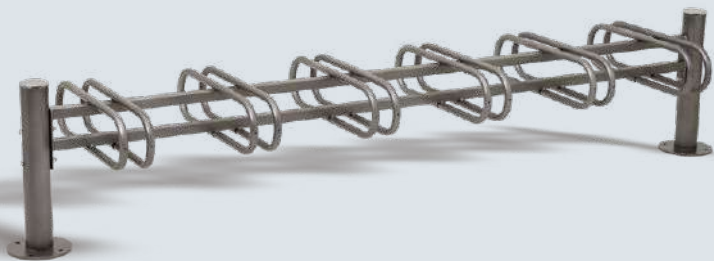

# sommaire

## **SUPPORTS CYCLES**

- Province, Conviviale®, Mercure . . . 60
- Emplacements décalés,  
Éco, griffe . . . . . 62
- Infinite, 16 places . . . . . 63

## **APPUIS CYCLES**

- Duo, Venise, Silaos® . . . . . 64
- Lisbonne, Province, Conviviale® . 65
- Trombone . . . . . 66
- Arceaux renforcés, Province,  
simples . . . . . 67

## **AUTRES SUPPORTS**

- Accroche motos, trottinettes . . . 68

## **ABRIS CYCLES**

- Éco, Conviviale®, Milan . . . . . 69
- Voûte XXL, Voûte . . . . . 72
- Province, Demi-lune . . . . . 74

**LIGNE PROVINCE**  
**SUPPORT CYCLES**  
**PROVINCE**

Le support cycles par excellence : décoratif, modulaire et fonctionnel.

**Module** : 3 ou 6 places, simple ou double face.

**Extension** : module complémentaire de 6 places, simple ou double face.

**Structure** : acier, potelet  $\varnothing$  76 mm, griffes  $\varnothing$  22 mm.

**5 pommeaux au choix** : City, Agora, Boule, Forum ou Inox.

**Finition** : peint sur galva selon nos coloris (voir page 9).

**Fixation** : sur platines.



■ Réf. 207317



**Simple face**

Module initial 3 places	207365	207360	207361	207367	207363
Module initial 6 places	207315	207310	207311	207316	207313
Module complémentaire 6 places	207335	207330	207331	207336	207334

**Double face**

Module initial 3 places	207355	207350	207351	207356	207368
Module initial 6 places	207325	207320	207321	207326	207317
Module complémentaire 6 places	207345	207340	207341	207346	207343

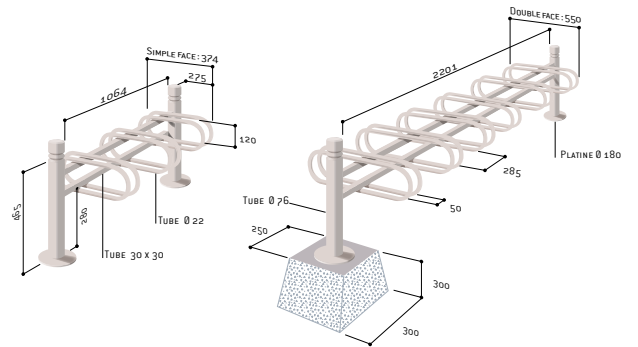

**LES PRODUITS**

Harmonisez votre support cycles avec tout le mobilier de la ligne Province grâce au choix de pommeaux.



Réf. 207315

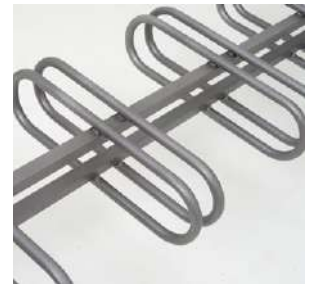

Réf. 207350



Réf. 207311

LIGNE CONVIVIALE®

**SUPPORT CYCLES CONVIVIALE®**

Grâce au rangement en épi, ce support cycles réduit considérablement son emprise sur le chemin piéton et les guidons ne s'entrechoquent pas.

- Module** : 3 places, simple face. Possibilité de double face avec ajout de griffes.
- Extension** : module complémentaire de 3 places, simple face.
- Structure** : acier, cadre 70 x 70 et 40 x 40 mm, griffes ø 22 mm.
- Pommeau** : Courbe de Diamant® en aluminium moulé.
- Finition** : peint sur galva selon nos coloris (voir page 9).
- Fixation** : sur platines.



■ Réf. 207385

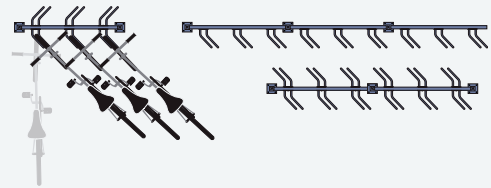

Module initial + 3 griffes fournies	207385
Module complémentaire + 3 griffes fournies	207386
Griffe supplémentaire (l'unité)	207387

**LES PRODUITS**

**Encombrement au sol réduit grâce à un rangement en épi.**



Réf. 207385

**SUPPORT CYCLES MERCURE**

Un support simple et fonctionnel, permettant un rangement optimisé des cycles.

- Module** : 6 ou 3 places, simple ou double face.
- Extension** : par module de 6 places simple ou double face.
- Structure** : acier, potelet ø 76 mm, griffes ø 22 mm.
- Pommeau** : en aluminium moulé, finition RAL 9005.
- Finition** : acier galvanisé.
- Fixation** : sur platines.



■ Réf. 207002

	Simple face	Double face
3 places	207002	207022
6 places	207003	207023
Module complémentaire 6 places	207004	207064



## SUPPORT CYCLES EMPLACEMENTS DÉCALÉS

Design efficace pour éviter que les guidons ne s'entrechoquent grâce aux emplacements décalés en hauteur. Ce support est utilisable des 2 côtés.

**Module :** 6 places ou 5 places.

**Structure :** tube acier 35 x 35 mm.

**Finition :** acier galvanisé ou peint sur galva selon nos coloris (voir page 9).

**Fixation :** à poser ou à fixer au sol par trous  $\varnothing$  10 mm (visserie non fournie).

Support 6 places galva	204700
Support 6 places peint/galva	204711
Support 5 places galva	204719



■ Réf. 204711

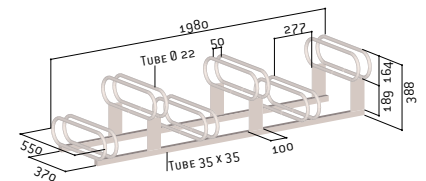

Réf. 204700

Tous nos supports et appuis cycles sont galvanisés pour leur assurer une meilleure longévité.



## SUPPORT CYCLES ÉCO

Une solution fonctionnelle, économique et simple à installer.

**Module :** 5 places.

**Structure :** en fil acier galvanisé.

**Fixation :** à poser ou à fixer au sol par trous  $\varnothing$  13 mm sur plats latéraux (visserie non fournie).

Référence	204701
-----------	--------

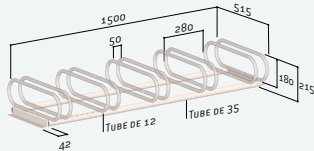

## GRIFFE ORIENTABLE OU FIXE

À fixer directement sur un mur par vis et chevilles (non fournies).

**Structure :** acier galvanisé.

**Fixation :** scellement direct.

Griffe murale fixe	204702
--------------------	--------

Griffe murale orientable	204730
--------------------------	--------



Réf. 204702

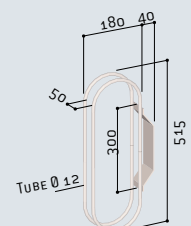

## SUPPORT CYCLES MODULAIRE INFINITE

Un support cycles économique qui vous permet d'ajouter des extensions à l'envie.

**Module** : 3 places ou 5 places.

**Extension** : module complémentaire de 2 places.

**Structure** : tube acier 30 x 30 mm et  $\varnothing$  16 mm.

**Finition** : acier galvanisé.

**Fixation** : à poser ou à fixer au sol par trous  $\varnothing$  13 mm sur plats centraux (visserie non fournie).



■ Réf. 204717

Module initial 3 places	204715
Module initial 5 places	204717
Module complémentaire 2 places	204716

**LES PRODUITS**

Un support cycles qui s'étend à l'infini, au gré de vos besoins !

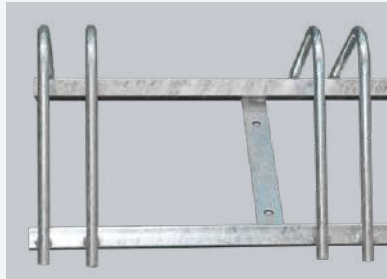

## SUPPORT CYCLES 16 PLACES

Un support permettant de ranger 8 vélos en face à face.

**Module** : 16 places.

**Structure** : acier, cadre 30 x 30 mm et  $\varnothing$  35 mm.

**Finition** : acier galvanisé, fourni avec panneaux latéraux laqués vert et signalétique.

**Fixation** : sur platines avec trous  $\varnothing$  13 mm (visserie de platines non fournie).

Référence 204760

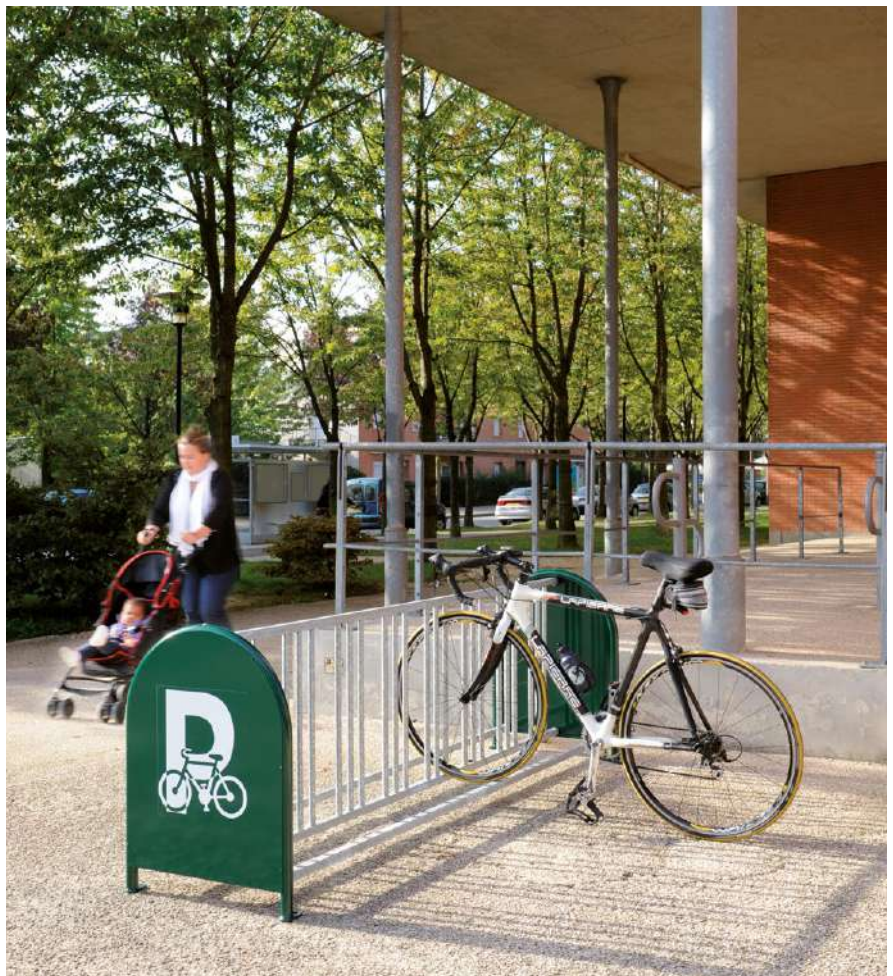
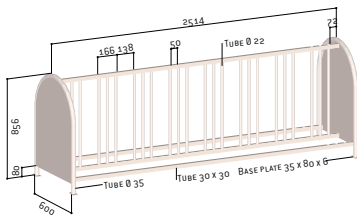

**LES PRODUITS**

Un maximum de place pour le rangement des vélos dans un encombrement minimal.

**LIGNE PROVINCE**

**APPUI CYCLES DUO**

Ce modèle est un élégant support deux places qui maintient parfaitement la roue et permet une fixation aisée de l'antivol au cadre du vélo.

**Largeur :** 1520 mm.  
**Hauteur hors sol :** 750 mm (hors pommeau).  
**Structure :** tube acier  $\varnothing$  76 mm.  
**5 pommeaux au choix :** City, Agora, Boule, Forum ou Inox.  
**Finition :** peint sur galva selon nos coloris (voir page 9).  
**Pose :** scellement direct.



	City	Agora	Boule	Forum	Inox
Références	207412	207413	207414	207416	207417



■ Réf. 207414

LES PRODUITS

**Le maintient de la roue dans son support sécurise et positionne parfaitement le vélo à son emplacement.**



Réf. 207412

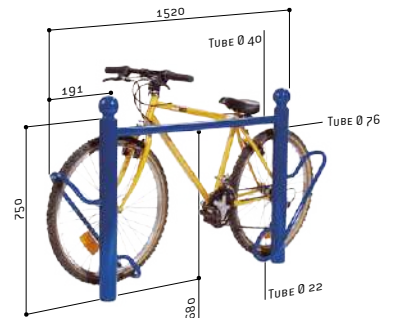

**LIGNE VENISE**

**APPUI CYCLES VENISE**

Un appui cycles épuré, aux lignes droites et contemporaines.

**Largeur :** 545 mm.  
**Hauteur hors sol :** 850 mm.  
**Structure :** tube acier 50 x 30 mm.  
**Finition :** acier galvanisé ou peint sur galva selon nos coloris (voir page 9).  
**Pose :** sur platine.

	Galva	Peint/galva
Références	297381	297383



■ Réf. 297383

**LIGNE SILAOS®**

**APPUI CYCLES SILAOS®**

**NOUVEAUTÉ**

Cet appui cycles dernière génération offre un style simple et naturel. Il permet de sécuriser l'attache de vélos en toute simplicité, sans encombrement superflu.

**Largeur :** 150 mm.  
**Hauteur hors sol :** 960 mm.  
**Structure :** tube acier, pommeau en chêne certifié PEFC finition lasurée acajou ou chêne clair.  
**Finition :** peint sur galva selon nos coloris (voir page 9).  
**Pose :** scellement direct.

Référence	207396
-----------	--------

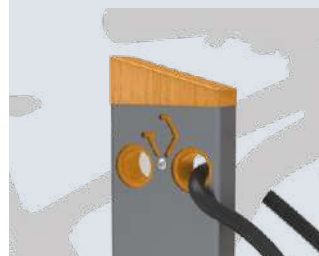



## APPUI CYCLES LISBONNE

Un appui cycles au faible encombrement autorisant la fixation simultanée du cadre et de la roue.  
Un complément idéal de la barrière main courante Lisbonne.

Largeur : 750 mm.

Hauteur hors sol : 870 mm.

Structure : tube acier 80 x 40 mm et 35 x 35 mm.

Finition : acier galvanisé ou peint sur galva selon nos coloris (voir page 9).

Pose : scellement direct ou sur platine.



■ Réf. 297541



■ Réf. 207540

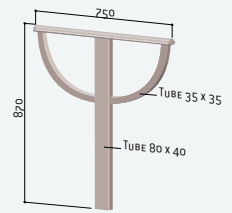

	Galva	Peint/galva
Scellement direct	207540	207541
Sur platine	297540	297541



Réf. 297541



Réf. 207541

Tous nos supports et appuis cycles sont galvanisés pour leur assurer une meilleure longévité.



## LIGNE PROVINCE APPUI CYCLES PROVINCE

Un appui cycles contemporain vous permettant d'attacher aussi bien les grands vélos que les petits.

Hauteur hors sol : 1000 mm (hors pommeau).

Largeur : 675 mm.

5 pommeaux au choix : City, Agora, Boule, Forum ou Inox.

Finition : peint sur galva selon nos coloris (voir page 9).

Pose : scellement direct.



■ Réf. 207392



Références	207390	207391	207392	207393	207394
------------	--------	--------	--------	--------	--------



Réf. 207394

## LIGNE CONVIVIALE® APPUI CYCLES CONVIVIALE®

Cet appui cycles offre plus de sécurité grâce à ses deux points d'attache cadre/roue.

Structure : tube acier 70 x 70 et 40 x 40 mm.

Pommeau : Courbe de Diamant® en aluminium moulé.

Finition : peint sur galva selon nos coloris (voir page 9).

Pose : scellement direct ou sur platine.

Scellement direct	207380
Sur platine	297380



Réf. 207380

## APPUI CYCLES TROMBONE Ø 50 MM

Un appui cycles économique et discret pour tous les 2 roues.

Hauteur hors sol : 870 mm.

Largeur : 300 mm.

Structure : tube acier Ø 50 mm.

Finition : acier galvanisé ou peint sur galva selon nos coloris (voir page 9).

Pose : scellement direct.

	Galva	Peint/galva
Références	201056	201057



■ Réf. 201057

■ Réf. 201056



Réf. 201057



Réf. 201053



Réf. 201053

## APPUI CYCLES TROMBONE Ø 60 MM

L'appui cycles universel, peu encombrant sur les trottoirs.

Hauteur hors sol : 1000 mm.

Largeur : 625 mm.

Structure : tube acier Ø 60 mm.

Autre version : disponible avec tôle signalétique épaisseur 3 mm.

Finition : acier galvanisé ou peint sur galva selon nos coloris (voir page 9).

Pose : scellement direct.

	Galva	Peint/galva
Sans signalétique	201050	201051
Avec signalétique vélo	201052	201053
Avec signalétique moto	201054	201055



■ Réf. 201050

■ Réf. 201055

■ Réf. 201053

## ARCEAU CYCLES RENFORCÉ

L'arceau cycles renforcé permet de maintenir les cadenas en hauteur.

Hauteur hors sol : 850 mm.

Largeur : 700 mm.

Structure : tube acier ø 50 mm.

Finition : acier galvanisé ou peint sur galva selon nos coloris (voir page 9).

Pose : scellement direct.

	Galva	Peint/galva
Références	204011	204012



Réf. 204012

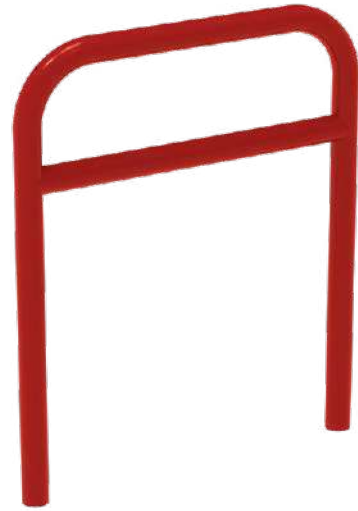

■ Réf. 204012

## LIGNE PROVINCE ARCEAU CYCLES PROVINCE

Un équipement efficace et élégant pour tous les deux roues.

Hauteur hors tout : 1100 mm.

Largeur : 1200 mm.

Structure : tubes acier ø 50 et 76 mm.

5 pommeaux au choix : City, Agora, Boule, Forum ou Inox.

Finition : peint sur galva selon nos coloris (voir page 9).

Pose : scellement direct.

Option : embase décorative.



■ Réf. 207525



	City	Agora	Boule	Forum	Inox
Références	207523	207521	207522	207525	207526

Option embase	206108
---------------	--------



Réf. 207522 + 206108

## ARCEAU CYCLES SIMPLE

Un arceau cycles traditionnel pour attacher vos vélos.

Hauteur hors sol : 850 mm.

Largeur : 700 mm.

Structure : tube acier ø 50 mm.

Finition : acier galvanisé ou peint sur galva selon nos coloris (voir page 9).

Pose : scellement direct.

	Galva	Peint/galva
Références	204009	204010

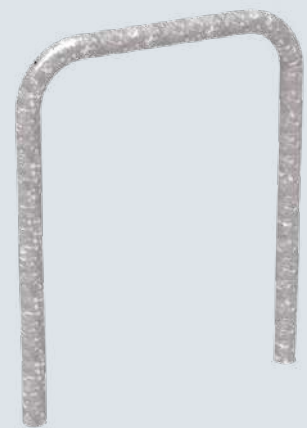

■ Réf. 204009

## BARRE ACCROCHE MOTOS

Peu encombrant, ce support est idéal pour accrocher vos deux roues. Ses deux longueurs s'adapteront au mieux à tous les abris.

Deux longueurs : 1200 ou 1500 mm.

Hauteur hors sol : 300 mm.

Structure : tube acier Ø 60 mm et fer plat épaisseur 8 mm.

Finition : acier galvanisé ou peint sur galva selon nos coloris (voir page 9).

Fixation : scellement direct.

	Galva	Peint/galva
Long. 1200 mm	204107	204108
Long. 1500 mm	204104	204105



■ Réf. 204108 - 204105

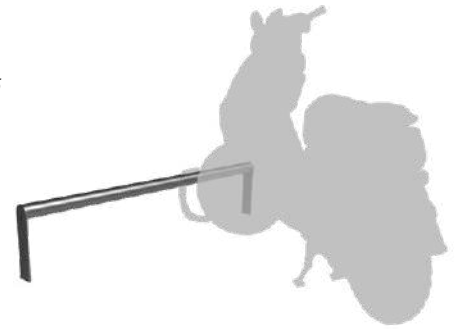

## SUPPORT TROTTINETTES

Un support simple et efficace, spécialement conçu pour accrocher et sécuriser les trottinettes.

Module : 6 places.

Dimensions : hauteur 105 x longueur 990 x profondeur 240 mm.

Structure : tôle d'acier galvanisé.

Système : blocage et déblocage automatique du guidon, anneaux de verrouillage (cadenas non fourni).

Finition : peint sur galva selon nos coloris (voir page 9).

Fixation : au mur, à 300 mm du sol (partie basse) ou au sol sur platines pour la version avec pieds.

Support trottinettes mural	204740	
Support trottinettes avec pieds	204741	<b>NOUVEAUTÉ</b>



■ Réf. 204740



■ Réf. 204741



Pratique : un système de fermeture qui s'enclenche au contact du guidon, verrouillable par un simple cadenas.

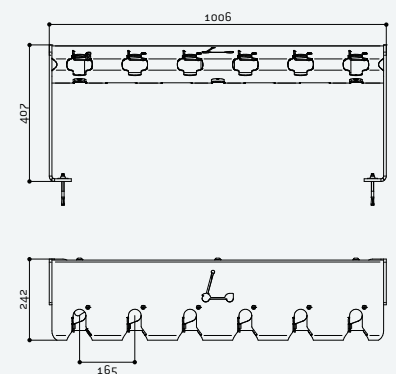

## ABRI CYCLES ÉCO

Un abri simple et bon marché, qui s'intègre aisément dans tout type d'environnement.

**Dimensions :** largeur 2576 x hauteur 2150 x profondeur 1977 mm.  
**Structure :** profilés tubulaires  $\varnothing$  50 mm en aluminium anodisé, à assembler avec des raccords en aluminium moulé bloqués par vis en inox.  
**Toiture :** panneaux en polycarbonate alvéolaire épaisseur 10 mm traité anti-UV.  
**Extension :** module complémentaire, largeur 2550 mm.  
**Fixation :** pose par scellement direct.

### EN OPTION :

**Bardages de fond et latéraux :** panneaux en polycarbonate alvéolaire épaisseur 10 mm, traité anti-UV.

**Supports et appuis cycles :** voir pages 60 à 68.

Abri cycles initial (sans bardage)	529260
Abri cycles complémentaire (sans bardage)	529261
Abri cycles « tout-en-un » (initial + bardages latéraux + bardage de fond)	529265

### Options

Bardages latéraux (la paire)	529270
Bardage de fond	529271



■ Réf. 529265

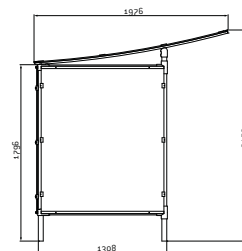
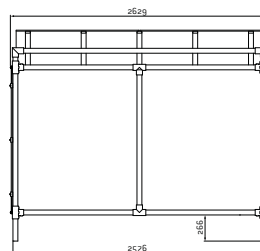

**LES PRODUITS**

Un abri cycles économique, simple à mettre en place dans tout type d'environnement.



Réf. 529265 + 204719 + 529261 + 529270 + 529271

**LIGNE CONVIVIALE®**

**ABRI CYCLES CONVIVIALE®**

Un abri à l'esthétique très moderne. Son porte-à-faux offre un espace optimisé pour le rangement des deux roues.

**Dimensions :** largeur 2700 x hauteur 2097 x profondeur 2173 mm.  
**Structure :** poteaux en acier 100 x 60 mm.  
**Toiture :** traverses en tubes acier 50 x 30 mm, panneaux en polycarbonate alvéolaire épaisseur 10 mm traité anti-UV.  
**Finition :** peint sur galva selon nos coloris (voir page 9).  
**Extension :** module complémentaire, largeur 1300 mm.  
**Fixation :** scellement direct.

**EN OPTION :**

**Bardages de fond et latéraux :** cadre alu et panneaux en polycarbonate alvéolaire épaisseur 10 mm, traité anti-UV.  
**Supports et appuis cycles :** voir pages 60 à 68.



■ Réf. 529613

Abri cycles initial (sans bardage)	529610	
Abri cycles complémentaire (sans bardage)	529611	
Abri cycles « tout-en-un » (initial + bardage de fond + bardages latéraux)	529613	<b>NOUVEAUTÉ</b>
Abri cycles « tout-en-un » (initial + 2 complémentaires + bardage de fond + bardages latéraux)	529614	<b>NOUVEAUTÉ</b>

**Options**

Bardages latéraux (la paire)	529616
Bardage de fond - abri initial	529615
Bardage de fond - abri complémentaire	529617

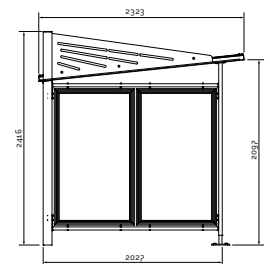
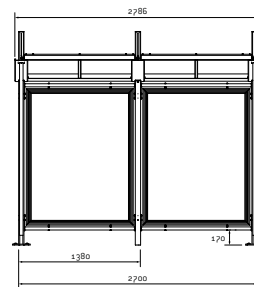

**LES PRODUITS**

Un abri cycles qui peut s'étendre à l'infini grâce à son module complémentaire de 1300 mm.



Réf. 529614 + 204105 + 204711

## ABRI CYCLES

### MILAN

**NOUVEAUTÉ**

Un modèle classique au style moderne.

**Dimensions :** largeur 2500 x hauteur 2880 x profondeur 2434 mm.

**Structure :** poteaux en acier 80 x 80 mm.

**Toiture :** traverses en tubes acier 60 x 60 mm sur platines, panneaux en polycarbonate alvéolaire épaisseur 10 mm traité anti-UV.

**Finition :** peint sur galva en monochrome ou bicolore selon nos coloris (voir page 9).

**Extension :** module complémentaire, longueur 2500 mm.

**Fixation :** sur platines, pieds réglables en hauteur, chevilles à expansion fournies.

#### EN OPTION :

**Bardages de fond et latéraux :** cadre profilé aluminium et vitrage en polycarbonate alvéolaire épaisseur 10 mm, traité anti-UV.

**Coupe-vent de toiture :** tôle pour face arrière ou côtés, sérigraphie non fournie.

**Supports et appuis cycles :** voir pages 60 à 68.



■ Réf. 529257 + 529252 + 529158

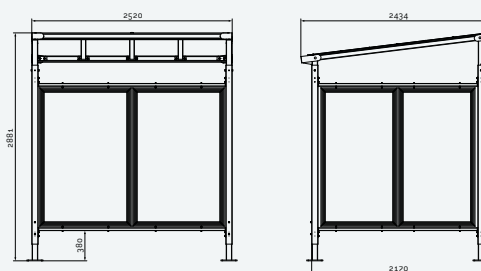

Abri cycles initial (sans bardage)	529255
Abri cycles complémentaire (sans bardage)	529256
Abri cycles « tout-en-un » (initial + bardage de fond + bardages latéraux)	529257
Abri cycles « tout-en-un » (initial + complémentaire + bardages de fond + bardages latéraux)	529258
<b>Options</b>	
Bardage latéral (1 côté)	529042
Bardage de fond - abri initial	529043
Bardage de fond - abri complémentaire	529048
Coupe-vent de toiture latéral (la paire)	529252
Coupe-vent de toiture face arrière - abri initial	529158
Coupe-vent de toiture face arrière - abri complémentaire	529159

LES  
PRODUITS

La déclinaison  
en bicolore donnera  
à cet abri un style  
unique et tendance.



Réf. 529258 + 204012



## ABRI CYCLES VOÛTE XXL

Un abri naturellement surdimensionné et extensible à l'envie pour vous procurer tout l'espace de protection qui vous est utile.

**Dimensions :** largeur 5000 x hauteur 3010 x profondeur 4160 mm.

**Structure :** poteaux en acier 80 x 80 mm.

**Toiture :** traverses et gouttières en aluminium acier 50 x 30 mm, voûte en polycarbonate alvéolaire épaisseur 6 mm traité anti-UV.

**Finition :** peint selon nos coloris (voir page 9).

**Extension :** module complémentaire, largeur 2500 mm.

**Fixation :** sur platines, pieds réglables en hauteur, chevilles à expansion fournies.

### EN OPTION :

**Bardages de fond et latéraux :** cadre profilé aluminium et vitrage en polycarbonate alvéolaire épaisseur 10 mm, traité anti-UV.



■ Réf. 529070

Abri initial sans bardage	529070
Abri complémentaire sans bardage	529071

### Options

Bardage latéral (1 côté)	529073
Bardage de fond - abri initial	529074
Bardage de fond - abri complémentaire	529075

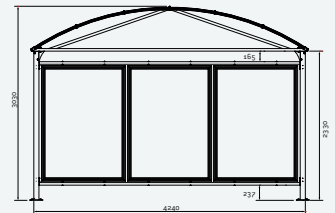
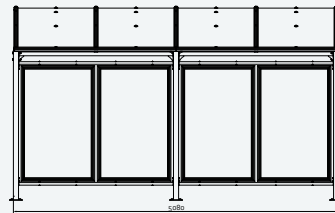

Cet abri offre un gros volume de stockage pour une protection extra large.





## ABRI CYCLES VOÛTE

Un abri sobre qui, avec sa profondeur de plus de deux mètres, protégera durablement les deux roues.

**Dimensions :** largeur 2500 x hauteur 2635 x profondeur 2090 mm.

**Structure :** poteaux en acier 80 x 80 mm.

**Toiture :** traverses et gouttières en aluminium acier 50 x 30 mm, peintes selon nos coloris (voir page 9), voûte en polycarbonate alvéolaire épaisseur 6 mm traité anti-UV.

**Finition :** peint sur galva selon nos coloris (voir page 9).

**Extension :** module complémentaire, largeur 2500 mm.

**Éclairage LED :** ruban de LED intégré à la structure et monté en usine. Alimentation 220V, branchement à réaliser par un professionnel (disjoncteur non fourni).

**Fixation :** sur platines, pieds réglables en hauteur, chevilles à expansion fournies.

### EN OPTION :

**Bardages de fond et latéraux :** cadre profilé aluminium et vitrage en polycarbonate alvéolaire épaisseur 10 mm, traité anti-UV.

**Supports et appuis cycles :** voir pages 60 à 68.

	Version standard	Version éclairage LED intégré
Abri cycles initial (sans bardage)	529040	529040L
Abri cycles complémentaire (sans bardage)	529041	529041L
Abri cycles « tout-en-un » (initial + bardages de fond + bardages latéraux)	529050	-
Abri cycles « tout-en-un » (initial + complémentaire + bardages de fond + bardages latéraux)	529374	-

### Options

Bardage latéral (1 côté)	529042
Bardage de fond - abri initial	529043
Bardage de fond - abri complémentaire	529048



■ Réf. 529050

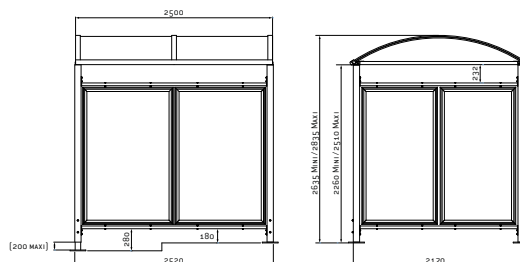

Abri modulable pouvant s'adapter à tout type d'usage. La version LED permettra aux usagers une utilisation nocturne.



Réf. 529374

**LIGNE PROVINCE**  
**ABRI CYCLES**  
**PROVINCE**

La cohérence esthétique de vos meubles urbains grâce au choix de pommeaux décoratifs.

**Dimensions :** largeur 2726 x hauteur 2350 x profondeur 2253 mm.

**Cinq pommeaux au choix :** City, Agora, Boule, Forum ou Inox

**Structure :** poteaux en tube aluminium ø 76 mm.

**Toiture :** traverses en tubes aluminium 40 x 60 mm, gouttières en profilé aluminium, voûte en polycarbonate alvéolaire épaisseur 6 mm traité anti-UV.

**Finition :** peint selon nos coloris (voir page 9).

**Extension :** module complémentaire, largeur 2613 mm.

**Support cycles :** 6 places, peint sur galva dans la couleur de l'abri (fourni).

**Fixation :** scellement direct.



■ Réf. 529163

**EN OPTION :**

**Bardages de fond et latéraux :** cadre profilé aluminium et vitrage en polycarbonate alvéolaire épaisseur 10 mm, traité anti-UV.

**Collier de serrage :** indispensable pour fixer les bardages latéraux et de fond.

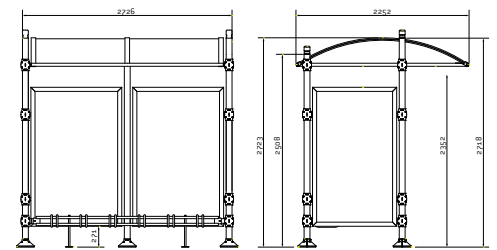

	City	Agora	Boule	Forum	Inox
Abri cycles initial (sans bardage)	529120	529121	529122	529124	529125
Abri cycles complémentaire (sans bardage)	529140				
Abri cycles « tout-en-un » (initial + range vélos 6 places + bardage de fond + bardages latéraux + colliers de fixation)	529160	529161	529162	529163	529164

**Options**

Bardages latéraux (la paire)	529150
Bardage de fond	529151
Collier de serrage des bardages	207000

**LES PRODUITS**

Un support cycles dédié est monté en série sur cet abri qui s'harmonisera parfaitement avec tout votre mobilier de la ligne Province.



Réf. 529160



## ABRI CYCLES DEMI-LUNE

Très robuste, cet abri est la solution efficace et élégante pour le rangement des deux-roues.

**Dimensions :** largeur 2800 x hauteur 2040 x profondeur 2465 mm.

**Structure :** poteaux en tubes acier fixés par vis sur inserts.

**Toiture :** traverses en tubes acier fixés par vis sur inserts, gouttière en profilé aluminium, voûte alvéolaire épaisseur 4 mm traité anti-UV.

**Finition :** peint sur galva selon nos coloris (voir page 9).

**Extension :** module complémentaire, largeur 2800 mm.

**Bardages latéraux :** polycarbonate fumé épaisseur 4 mm.

**Support cycles :** 6 places en tube acier  $\varnothing$  22 mm (fourni), fixé sur les traverses par vis inox fournies.

**Fixation :** sur platines, chevilles à expansion fournies.

### EN OPTION :

**Bardages latéraux supérieurs :** demi cercles en polycarbonate fumé (la paire).

Abri cycles initial	529030
Abri cycles complémentaire	529031
Option demi cercles latéraux supérieurs (la paire)	529032



■ Réf. 529030 + 529031

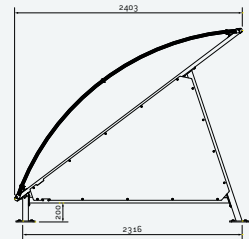
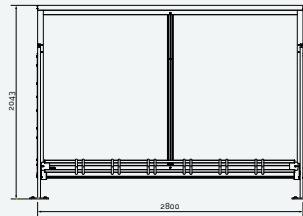

La solution clé en main pour cet abri livré avec son range vélos intégré et ses bardages latéraux.



Réf. 529030

# VITRINES & AFFICHAGE

UNE INFORMATION  
VISIBLE  
& PROTÉGÉE

☆☆☆  
QUALITÉ  
[7]



**INUSABLE**

Charnière intégrée,  
inusable et indéformable



**INVOLABLE**

Serrure de sécurité exclusive,  
pêne invisible



**VISIBILITÉ OPTIMALE**

100% de la surface d'affichage  
visible (serrure sur le profile  
et non sur le vitrage)



**SOLIDE**

Profils exclusifs robustes  
et vitrage anti-choc ou verre  
sécurisé, épaisseur 4 mm



**PRATIQUE**

Porte remplaçable rapidement  
et sans outil en cas de  
vandalisme

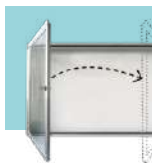

**ADAPTABLE**

Porte réversible sans outil  
(livrée avec serrure à droite)



**ÉTANCHE**

Joint d'étanchéité et orifice  
anti-condensation  
sécurité exclusive, pêne invisible



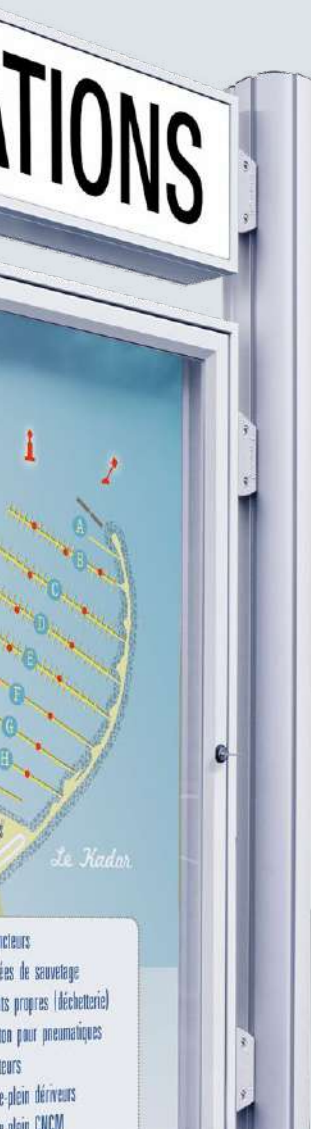

# sommaire



## VITRINES EXTÉRIEURES

Tradition, Classique . . . . .	78
1000, 2000. . . . .	82
Panneaux vitrine, panneaux d'affichage libre . . . . .	86
Ligne enfants . . . . .	91



## AFFICHAGE EXTÉRIEUR

Pupitres, totem . . . . .	92
Entrées de ville . . . . .	93



## VITRINES INTÉRIEURES

Référence, Classique. . . . .	94
Éco 100, Media . . . . .	96
Cadres Éco-clic . . . . .	97
Tableaux d'écriture et d'affichage . . . . .	98
Grille d'exposition . . . . .	98
Accessoires . . . . .	99

## VITRINE TRADITION ÉPAISSEUR 30 MM

Cette vitrine fine et élégante est peu encombrante et protège durablement vos documents en extérieur.

### Caractéristiques techniques - vitrine

**Affichage :** simple face.

**Taille de l'affichage :** de 2 à 18 A4.

**Vitrage :** Plexichocs® épaisseur 4 mm.

**Système d'ouverture :** porte battante réversible ou à double battant.

**Fermeture :** serrure de sécurité avec 2 clés.

**Étanchéité :** joint élastomère d'étanchéité.

**Finition intérieure :** fond en tôle galvanisée laquée blanc, dos peint gris clair (RAL 7032).

**Finition cadre :** aluminium anodisé argent ou peint selon notre gamme de couleur Vitincom® (voir page 9).

**Fixation :** murale ou sur poteaux.

**Aimants Vitincom® :** offerts (1 par A4).

### Option piètements

**Poteaux initiaux :** 2 poteaux 60 x 40 mm en aluminium anodisé argent ou peint, livrés avec 4 pattes de fixation en inox brossé. Fixation sur platines ou en scellement direct.

**Poteau complémentaire :** 1 poteau de 60 x 40 mm livré avec 2 pattes de fixation en inox brossé pour relier plusieurs vitrines entre elles. Fixation uniquement en scellement direct.

### Option bandeau signalétique

**Bandeau :** en tôle d'acier épaisseur 2 mm.

**3 formes :** Dôme, Oceanic ou Horizon.

**Fixation :** livré sans visserie. Fixer avec la visserie de la vitrine sur le mur ou celle servie avec le kit poteaux 60 x 40 mm.

### Autres options

Kit éclairage LED.

Aimants supplémentaires (voir page 99).

**VITINCOM**  
par PROCTITY



■ Réf. 505002



■ Réf. 405075 + 409015



■ Réf. 405003 + 416356 + 416460



Réf. 405001







Peu encombrante et légère grâce à sa faible épaisseur.





Réf. 505000



**Vitrine simple battant**

					
Dimensions extérieures	haut. 400 x larg. 550 mm	haut. 750 x larg. 550 mm	haut. 750 x larg. 750 mm	haut. 830 x larg. 980 mm	haut. 1050 x larg. 750 mm
Surface d'affichage visible	haut. 303 x larg. 453 mm	haut. 653 x larg. 453 mm	haut. 653 x larg. 653 mm	haut. 733 x larg. 883 mm	haut. 953 x larg. 653 mm
Anodisé	505000	505001	505002	505060	505003
Peint	405000	405001	405002	405060	405003
Option kit LED	509100	509100	509101	509117	509101



**Vitrine double battant**

		
Dimensions extérieures	haut. 750 x larg. 1200 mm	haut. 1050 x larg. 1400 mm
Surface d'affichage visible	2 x haut. 653 x larg. 516 mm	2 x haut. 953 x larg. 616 mm
Anodisé	505075	505076
Peint	405075	405076
Option kit LED	509120	509121

**Piètements 60 x 40 mm**

	Anodisé	Peint
<b>Pour vitrine simple battant</b>		
Poteaux initiaux sur platines (haut. 2200 mm)	516357	416357
Poteaux initiaux scellement direct (haut. 2600 mm)	516356	416356
Poteau complémentaire scellement direct (haut. 2600 mm)	516460	416460
<b>Pour vitrine double battant</b>		
Poteaux initiaux scellement direct (haut. 2600 mm)	516358	416358

**Bandeau signalétique**

Larg. ext. de la vitrine	<b>NOUVEAUTÉ</b>		
			
550 mm	409000	409010	409030
750 mm	409001	409011	409031
980 mm	409003	409013	409033
1200 mm	409005	409015	409035
1400 mm	409007	409017	409037

Avertissement : par mesure de sécurité, les bandeaux signalétiques ne peuvent pas être installés sur des vitrines avec poteaux sur platines ou avec des poteaux complémentaires.



■ Bandeau signalétique Dôme



■ Bandeau signalétique Oceanic



■ Bandeau signalétique Horizon

## VITRINE CLASSIQUE ÉPAISSEUR 58 MM

Sobre et discrète, c'est la vitrine idéale pour l'affichage devant les bâtiments publics et culturels ou les sièges sociaux.

### Caractéristiques techniques - vitrine

**Affichage :** simple face.

**Taille de l'affichage :** de 4 à 21 A4.

**Vitrage :** Plexichocs® ou verre sécurisé épaisseur 4 mm.

**Système d'ouverture :** porte battante réversible ou levante assistée par verins.

**Fermeture :** serrure de sécurité avec 2 clés. 2 serrures sur portes battantes de hauteur 1350 mm et sur portes levantes.

**Étanchéité :** joint élastomère d'étanchéité.

**Finition intérieure :** fond en tôle galvanisée laquée blanc, dos peint gris clair (RAL 7032).

**Finition cadre :** aluminium anodisé argent ou peint selon notre gamme de couleur Vitincom® (voir page 9).

**Fixation :** murale ou sur poteaux.

**Aimants Vitincom® :** offerts (1 par A4, dans la limite de 20 par vitrine).

### Option piètements

**Poteaux initiaux :** 2 poteaux 60 x 40 mm en aluminium anodisé argent ou peint, livrés avec 4 pattes de fixation en inox brossé. Fixation sur platines ou en scellement direct.

**Poteau complémentaire :** 1 poteau de 60 x 40 mm livré avec 2 pattes de fixation en inox brossé pour relier plusieurs vitrines entre elles. Fixation uniquement en scellement direct.

### Option bandeau signalétique

**Bandeau :** en tôle d'acier épaisseur 2 mm.

**3 formes :** Dôme, Oceanic ou Horizon.

**Fixation :** livré sans visserie. Fixer avec la visserie de la vitrine sur le mur ou celle servie avec le kit poteaux 60 x 40 mm.

### Autres options

Kit éclairage LED.

Aimants supplémentaires (voir page 99).



■ Réf. 406002



■ Réf. 506004 + 516470 + 516358



■ Réf. 406081 + 416358 + 409036



■ Réf. 506002



■ Réf. 406080 + 509117



**Vitrine simple battant**



**4 A4**

haut. 750 x larg. 550 mm  
haut. 653 x larg. 453 mm  
**Battante**



**6 A4**

haut. 750 x larg. 750 mm  
haut. 653 x larg. 653 mm  
**Battante**



**8 A4**

haut. 830 x larg. 980 mm  
haut. 733 x larg. 883 mm  
**Battante**



**9 A4**

haut. 1050 x larg. 750 mm  
haut. 953 x larg. 653 mm  
**Battante**

Dimensions extérieures  
Surface d'affichage visible  
Ouverture de porte



**Vitrage Plexichocs®**

Anodisé	506000	506001	506080	506002
Peint	406000	406001	406080	406002

**Vitrage verre sécurisé**

Anodisé	506350	506351	506480	506352
Peint	406350	406351	406480	406352

Option kit LED	509115	509116	509117	509116
----------------	--------	--------	--------	--------

**Vitrine simple battant ou porte levante**



**12 A4**

haut. 1350 x larg. 750 mm  
haut. 1253 x larg. 653 mm  
**Battante**



**16 A4**

haut. 1350 x larg. 1000 mm  
haut. 1253 x larg. 903 mm  
**Battante**

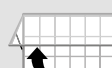

**18 A4**

haut. 1080 x larg. 1330 mm  
haut. 983 x larg. 1233 mm  
**Levante**

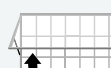

**21 A4**

haut. 1130 x larg. 1600 mm  
haut. 1033 x larg. 1503 mm  
**Levante**

Dimensions extérieures  
Surface d'affichage visible  
Ouverture de porte

**Vitrage Plexichocs®**

Anodisé	506003	506004	506081	506082
Peint	406003	406004	406081	406082

**Vitrage verre sécurisé**

Anodisé	506353	506354	506481	506482
Peint	406353	406354	406481	406482

Option kit LED	509123	509102	509136	509106
----------------	--------	--------	--------	--------

**Piètements 60 x 40 mm**

	Anodisé	Peint
--	---------	-------

**Vitrine simple battant (jusqu'à 9 A4)**

Poteaux initiaux sur platines (haut. 2200 mm)	516357	416357
Poteaux initiaux scellement direct (haut. 2600 mm)	516356	416356
Poteau complémentaire scellement direct (haut. 2600 mm)	516470	416470

**Vitrine simple battant ou porte levante (à partir de 12 A4)**

Poteaux initiaux scellement direct (haut. 2600 mm)	516358	416358
Poteau complémentaire scellement direct (haut. 2600 mm)*	516470	416470

\*Uniquement pour vitrine hauteur 1350 mm sans bandeau.

**Bandeau signalétique**



Dôme



Oceanic

**NOUVEAUTÉ**

Horizon

**Larg. ext. de la vitrine (mm)**

550 mm	409000	409010	409030
750 mm	409001	409011	409031
980 mm	409003	409013	409033
1000 mm	409004	409014	409034
1330 mm	409006	409016	409036
1600 mm	409008	409018	409038

Avertissement : par mesure de sécurité, les bandeaux signalétiques ne peuvent pas être installés sur des vitrines avec poteaux sur platines ou avec des poteaux complémentaires.



■ Bandeau signalétique Dôme



■ Bandeau signalétique Oceanic



■ Bandeau signalétique Horizon

## VITRINE 1000 ÉPAISSEUR 75 MM

Une vitrine majestueuse et intemporelle dont le large choix de formats et d'accessoires permet toutes les combinaisons possibles.

### Caractéristiques techniques - vitrine

**Affichage :** simple face.

**Taille de l'affichage :** de 8 à 30 A4.

**Vitrage :** Plexichocs® ou verre sécurisé épaisseur 4 mm.

**Système d'ouverture :** porte battante réversible ou à double battant ou levante assistée par verins.

**Fermeture :** serrure de sécurité avec 2 clés. 2 serrures sur portes battantes de hauteur 1350 mm et sur portes levantes.

**Étanchéité :** joint élastomère d'étanchéité.

**Finition intérieure :** fond en tôle galvanisée laquée blanc, dos peint gris clair (RAL 7032).

**Finition cadre :** aluminium anodisé argent ou peint selon notre gamme de couleur Vitincom® (voir page 9).

**Fixation :** murale ou sur poteaux.

**Aimants Vitincom® :** offerts (1 par A4, dans la limite de 20 par vitrine).

### Option piètements

**Poteaux ø 76 mm :** 2 poteaux ronds, ø 76 mm en aluminium anodisé argent ou peint, livrés avec bouchons en tôle d'acier noir vissés et 4 pièces de liaison pour une fixation rapide et sans perçage. Hauteur de vitrine réglable. Pose par scellement direct uniquement.

**Poteaux Quatro :** 2 poteaux oblongs de section 80 x 125 mm, en aluminium anodisé argent ou peint, livrés avec bouchons en tôle d'acier noir vissés et 4 pièces de liaison pour une fixation rapide et sans perçage. Hauteur de vitrine réglable. Pose par scellement direct ou sur platines (crosses de scellement fournies).

**Poteau Quatro complémentaire :** 1 poteau oblong livré avec 4 pièces de liaison. En cas de forte exposition au vent, la pose par scellement direct est vivement recommandée.

### Option bandeau-titre

**Cadre :** aluminium épaisseur 75 mm, coins à angles droits.

**Surface :** tôle galvanisée laquée blanc.

**Hauteur :** 220 mm.

**Fixation :** livré avec 2 pièces de fixation et visserie.

### Autres options

Kit éclairage LED.

Aimants supplémentaires (voir page 99).



■ Réf. 407081 + 407080 + 416404 + 416406 + 402912 + 402910



■ Réf. 407081



■ Réf. 507080



Réf. 407084 + 509117

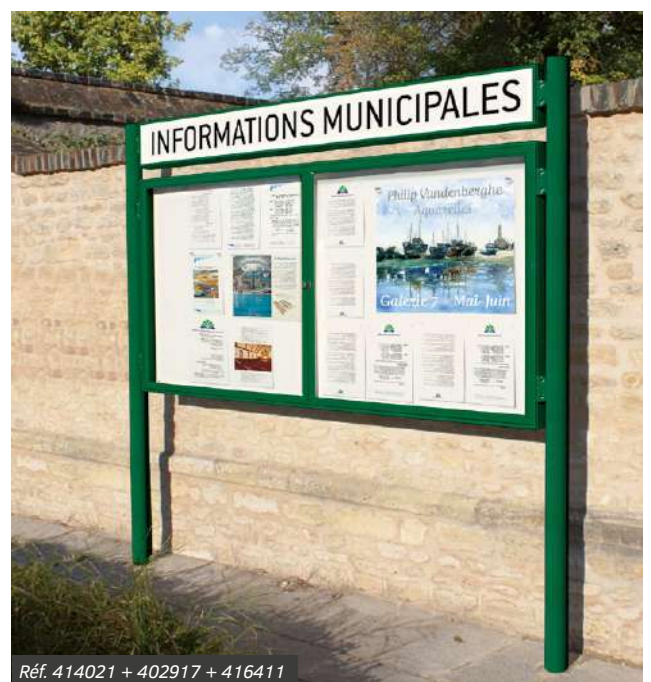

Réf. 414021 + 402917 + 416411

**Vitrine porte levante**



**8 A4**  
 haut. 750 x larg. 1000 mm  
 haut. 651 x larg. 901 mm  
**Levante**



**18 A4**  
 haut. 1000 x larg. 1350 mm  
 haut. 889 x larg. 1239 mm  
**Levante**



**21 A4**  
 haut. 1000 x larg. 1600 mm  
 haut. 889 x larg. 1489 mm  
**Levante**

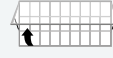

**27 A4**  
 haut. 1000 x larg. 2010 mm  
 haut. 889 x larg. 1899 mm  
**Levante**



Dimensions extérieures  
 Surface d'affichage visible  
 Ouverture de porte

**Vitrage Plexichocs®**

Anodisé	507084	507081	507082	507083
Peint	407084	407081	407082	407083

**Vitrage verre sécurisé**

Anodisé	507404	507401	507402	507403
Peint	407404	407401	407402	407403
Option kit LED	509117	509136	509106	509109

**Vitrine simple battant ou double battant**



**9 A4**  
 haut. 1000 x larg. 750 mm  
 haut. 901 x larg. 651 mm  
**Battante**



**12 A4**  
 haut. 1350 x larg. 750 mm  
 haut. 1251 x larg. 651 mm  
**Battante**



**16 A4**  
 haut. 1350 x larg. 1000 mm  
 haut. 1251 x larg. 901 mm  
**Battante**



**8 A4**  
 haut. 750 x larg. 1200 mm  
 2 x haut. 651 x larg. 514 mm  
**Double battant**



**24 A4**  
 haut. 1050 x larg. 1800 mm  
 2 x haut. 951 x larg. 814 mm  
**Double battant**



**30 A4**  
 haut. 1050 x larg. 2300 mm  
 2 x haut. 951 x larg. 1064 mm  
**Double battant**

Dimensions extérieures  
 Surface d'affichage visible  
 Ouverture de porte

**Vitrage Plexichocs®**

Anodisé	507080	507002	507003	514020	514021	514022
Peint	407080	407002	407003	414020	414021	414022

**Vitrage verre sécurisé**

Anodisé	507400	507352	507353	-	-	-
Peint	407400	407352	407353	-	-	-
Option kit LED	509116	509123	509102	509103	509108	509110

**Piètements ø 76 mm**

	Pour vitrine jusqu'à haut. 1050 mm			Pour vitrine à partir de haut. 1350 mm		
	Haut. poteaux	Anodisé	Peint	Haut. poteaux	Anodisé	Peint

**Piètements sans bandeau-titre**

Poteaux initiaux scellement direct	2475 mm	516410	416410	2700 mm	516411	416411
------------------------------------	---------	--------	--------	---------	--------	--------

**Piètements avec bandeau-titre**

Poteaux initiaux scellement direct	2700 mm	516411	416411	3000 mm	516413	416413
------------------------------------	---------	--------	--------	---------	--------	--------

**Piètements Quatro**

	Pour vitrine jusqu'à haut. 1050 mm			Pour vitrine à partir de haut. 1350 mm		
	Haut. poteaux	Anodisé	Peint	Haut. poteaux	Anodisé	Peint

**Piètements sans bandeau-titre**

Poteaux initiaux sur platines	2058 mm	516401	416401	2208 mm	516405	416405
Poteau complémentaire sur platines	2058 mm	516403	416403	2208 mm	516407	416407
Poteaux initiaux scellement direct	2475 mm	516400	416400	2700 mm	516404	416404
Poteau complémentaire scellement direct	2475 mm	516402	416402	2700 mm	516406	416406

**Piètements avec bandeau-titre**

Poteaux initiaux scellement direct	2700 mm	516404	416404	3000 mm	516408	416408
Poteau complémentaire scellement direct	2700 mm	516406	416406	3000 mm	516409	416409

**Bandeau-titre**

Larg. de la vitrine	Anodisé	Peint
750 mm	502910	402910
1000 mm	502911	402911
1200 mm	502918	402918
1350 mm	502912	402912
1600 mm	502913	402913
1800 mm	502917	402917
2010 mm	502914	402914
2300 mm	502919	402919

## VITRINE 2000 ÉPAISSEUR 75 MM

Une vitrine imposante au design original avec ses coins arrondis. Ses configurations multiples la rendent totalement personnalisable.

### Caractéristiques techniques - vitrine

- Affichage :** simple ou double face.
- Taille de l'affichage :** de 9 à 30 A4.
- Vitrage :** Plexichocs® ou verre sécurisé épaisseur 4 mm.
- Système d'ouverture :** porte battante réversible ou levante assistée par verins.
- Fermeture :** serrure de sécurité avec 2 clés. 2 serrures sur portes battantes de hauteur 1350 mm et sur portes levantes.
- Étanchéité :** joint élastomère d'étanchéité.
- Finition intérieure :** fond en tôle galvanisée laquée blanc, dos peint gris clair (RAL 7032).
- Finition cadre :** aluminium anodisé argent ou peint selon notre gamme de couleur Vitincom® (voir page 9).
- Fixation :** murale ou sur poteaux.
- Aimants Vitincom® :** offerts (1 par A4, dans la limite de 20 par vitrine).

### Option piètements

- Poteaux ø 76 mm :** 2 poteaux ronds, ø 76 mm en aluminium anodisé argent ou peint, livrés avec bouchons en tôle d'acier noir vissés et 4 pièces de liaison pour une fixation rapide et sans perçage. Hauteur de vitrine réglable. Pose par scellement direct uniquement.
- Poteaux Quatro :** 2 poteaux oblongs de section 80 x 125 mm, en aluminium anodisé argent ou peint, livrés avec bouchons en tôle d'acier noir vissés et 4 pièces de liaison pour une fixation rapide et sans perçage. Hauteur de vitrine réglable. Pose par scellement direct ou sur platines (crosses de scellement fournies).
- Poteau Quatro complémentaire :** 1 poteau oblong livré avec 4 pièces de liaison. En cas de forte exposition au vent, la pose par scellement direct est vivement recommandée.

### Option bandeau titre

- Cadre :** aluminium épaisseur 75 mm, coins à angles droits.
- Surface :** tôle galvanisée laquée blanche.
- Hauteur :** 220 mm.
- Fixation :** livré avec 2 pièces de fixation et visserie.

### Autres options

- Kit éclairage LED.
- Aimants supplémentaires (voir page 99).



■ Réf. 410071 + 410070 + 416404 + 416406 + 402900 + 402902



■ Réf. 410073 + 416411

■ Réf. 410070

LES  
PRODUITS

**Vitrine disponible en double face. Finition élégante aux coins arrondis en aluminium injecté.**

★ ★ ★  
**QUALITÉ**  
**[ 7 ]**



Poteau Quatro



Poteau ø 76 mm

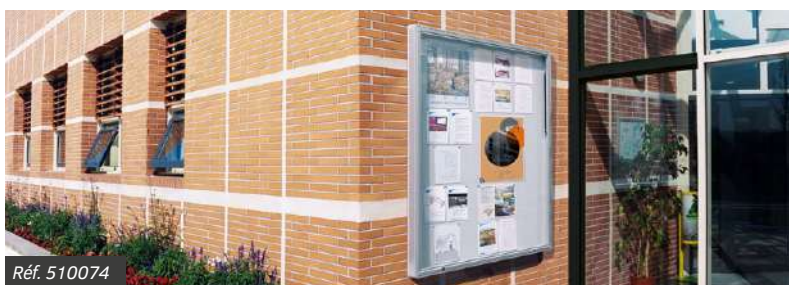

Réf. 510074

### Vitrine simple battant



9 A4

haut. 1000 x larg. 750 mm  
haut. 901 x larg. 651 mm  
**Battante**



12 A4

haut. 1350 x larg. 750 mm  
haut. 1251 x larg. 651 mm  
**Battante**



16 A4

haut. 1350 x larg. 1000 mm  
haut. 1251 x larg. 901 mm  
**Battante**

Dimensions extérieures  
Surface d'affichage visible  
Ouverture de porte



#### Vitrage Plexichocs® - Simple face / double face

Anodisé	510070 / 512070	510002 / 512002	510003 / 512003
Peint	410070 / 412070	410002 / 412002	410003 / 412003

#### Vitrage verre sécurisé - Simple face / double face

Anodisé	510420 / 511420	510352 / 512352	510353 / 512353
Peint	410420 / 411420	410352 / 412352	410353 / 412353

Option kit LED - Simple face / double face	509116 / 509123	509123 / 509124	509102 / 509132
--	-----------------	-----------------	-----------------

### Vitrine porte levante

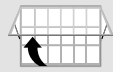

18 A4

haut. 1000 x larg. 1350 mm  
haut. 889 x larg. 1239 mm  
**Levante**

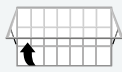

21 A4

haut. 1000 x larg. 1600 mm  
haut. 889 x larg. 1489 mm  
**Levante**



27 A4

haut. 1000 x larg. 2010 mm  
haut. 889 x larg. 1899 mm  
**Levante**



28 A4

haut. 1350 x larg. 1710 mm  
haut. 1239 x larg. 1599 mm  
**Levante**



30 A4

haut. 1710 x larg. 1350 mm  
haut. 1599 x larg. 1239 mm  
**Levante**

Dimensions extérieures  
Surface d'affichage visible  
Ouverture de porte

#### Vitrage Plexichocs® - Simple face / double face

Anodisé	510071 / 512071	510072 / 512072	510075 / 512075	510073 / 512073	510074 / 512074
Peint	410071 / 412071	410072 / 412072	410075 / 412075	410073 / 412073	410074 / 412074

#### Vitrage verre sécurisé - Simple face / double face

Anodisé	510421 / 511421	510422 / 511422	510425 / 511425	510423 / 511423	510424 / 511424
Peint	410421 / 411421	410422 / 411422	410425 / 411425	410423 / 411423	410424 / 411424

Option kit LED - Simple face / double face	509136 / 509104	509106 / 509133	509109 / 509138	509107 / 509134	509104 / 509137
--	-----------------	-----------------	-----------------	-----------------	-----------------

### Piètements ø 76 mm

Pour vitrine jusqu'à hauteur 1000 mm			Pour vitrine à partir de hauteur 1350 mm		
Haut. poteaux	Anodisé	Peint	Haut. poteaux	Anodisé	Peint

#### Piètements sans bandeau signalétique

Poteaux initiaux scellement direct	2475 mm	516410	416410	2700 mm	516411	416411
------------------------------------	---------	--------	--------	---------	--------	--------

#### Piètements avec bandeau signalétique

Poteaux initiaux scellement direct	2700 mm	516411	416411	3000 mm	516413	416413
------------------------------------	---------	--------	--------	---------	--------	--------

### Piètements Quatro

Pour vitrine jusqu'à hauteur 1050 mm			Pour vitrine à partir de hauteur 1350 mm		
Haut. poteaux	Anodisé	Peint	Haut. poteaux	Anodisé	Peint

#### Piètements sans bandeau-titre

Poteaux initiaux sur platines	2058 mm	516401	416401	2208 mm	516405	416405
Poteau complémentaire sur platines	2058 mm	516403	416403	2208 mm	516407	416407
Poteaux initiaux scellement direct	2475 mm	516400	416400	2700 mm	516404	416404
Poteau complémentaire scellement direct	2475 mm	516402	416402	2700 mm	516406	416406

#### Piètements avec bandeau-titre

Poteaux initiaux scellement direct	2700 mm	516404	416404	3000 mm	516408	416408
Poteau complémentaire scellement direct	2700 mm	516406	416406	3000 mm	516409	416409

### Bandeau-titre

Larg. de la vitrine	Anodisé	Peint
750 mm	502900	402900
1000 mm	502901	402901
1350 mm	502902	402902
1600 mm	502903	402903
1710 mm	502906	402906
2010 mm	502904	402904

**LIGNE PROVINCE**

**PANNEAU-VITRINE D'INFORMATION  
ÉPAISSEUR 75 MM**

Le panneau-vitrine d'information, équipé d'une vitrine fermée, est le support idéal des collectivités locales pour communiquer avec leurs administrés.

**Caractéristiques techniques - module initial**

- Affichage :** simple ou double face.
- Taille de l'affichage :** de 12 à 24 A4.
- Vitrage :** Plexichocs® épaisseur 4 mm (verre sécurisé pour la vitrine 1600 x 1200 mm).
- Cadre :** aluminium cadre aluminium épaisseur 75 mm, angles arrondis en aluminium moulé, fond tôle galvanisée laquée blanc intérieur.
- Système d'ouverture :** porte battante (module 1200 x 800 mm uniquement) ou levante assistée par vérins, remplaçable en cas de vandalisme, sans outil ni dépose de la vitrine. Charnière intégrée inusable, 2 serrures de sécurité 2 clés, joint d'étanchéité élastomère.
- Hauteur hors sol :** 2500 ou 2700 mm avec bandeau-titre.
- Poteaux :** acier ø 76 mm.
- Cinq pommeaux au choix :** City, Agora, Boule, Forum ou Inox.
- Fixation :** colliers en aluminium moulé autorisant les extensions et les compositions à 90°.
- Embase décorative :** en aluminium moulé.
- Bandeau-titre vierge :** épaisseur 75 mm. Fixé sur les poteaux par deux colliers. Il rehausse le support de 200 mm. Inscription en option, texte sur demande.
- Finition :** monochrome ou bicolore (colliers, embases, coins vitrine, coins bandeau et pommeaux d'une autre couleur que la vitrine).
- Pose :** scellement direct.

**Module complémentaire**

Complément permettant de constituer des combinaisons de panneaux - vitrines d'information en ligne ou en angle. Peut également être associé à un module initial d'affichage libre (voir page 88).  
Le module se compose d'un poteau acier ø 76 mm, d'un pommeau au choix, d'une embase décorative, d'une vitrine d'information, de 2 colliers de fixation (ou 3 si bandeau-titre) et de 4 mâchoires de liaison (ou 6 si bandeau-titre).



■ Réf. 530102



**LIGNE PROVINCE**

Harmonisez votre mobilier grâce aux 5 pommeaux au choix.



**LES PRODUITS**

Module initial tout-en-un comprenant vitrine et piètements, harmonisable avec tout le mobilier de la ligne Province.



Réf. 590612 + 590617



Réf. 530100 + 530105

## Module initial



**12 A4**  
Surface d'affichage visible :  
haut. 800 x larg. 1200 mm  
**Porte levante**



Sans bandeau-titre					
Simple face	520100	520101	520102	520104	520109
Double face	580100	580101	580102	580104	580109
Avec bandeau-titre					
Simple face	590010	590011	590012	590014	590019
Double face	590410	590411	590412	590414	590419



**24 A4**  
Surface d'affichage visible :  
haut. 1200 x larg. 1600 mm  
**Porte levante**



Sans bandeau-titre					
Simple face	531100	531101	531102	531104	531109
Double face	550100	550101	550102	550104	550109
Avec bandeau-titre					
Simple face	590210	590211	590212	590214	590219
Double face	590610	590611	590612	590614	590619

## Module complémentaire



**12 A4**  
Surface d'affichage visible :  
haut. 800 x larg. 1200 mm  
**Porte levante**



Sans bandeau-titre					
Simple face	520105	520106	520107	520108	520110
Double face	580105	580106	580107	580108	520210
Avec bandeau-titre					
Simple face	590015	590016	590017	590018	520220
Double face	590415	590416	590417	590418	520230



**24 A4**  
Surface d'affichage visible :  
haut. 1200 x larg. 1600 mm  
**Porte levante**



Sans bandeau-titre					
Simple face	531105	531106	531107	531108	520119
Double face	550105	550106	550107	550108	520212
Avec bandeau-titre					
Simple face	590215	590216	590217	590218	520222
Double face	590615	590616	590617	590618	520232



**12 A4**  
Surface d'affichage visible :  
haut. 1200 x larg. 800 mm  
**Porte battante**



Sans bandeau-titre					
Simple face	530100	530101	530102	530104	530109
Double face	540100	540101	540102	540104	540109
Avec bandeau-titre					
Simple face	590110	590111	590112	590114	590119
Double face	590510	590511	590512	590514	590519



**24 A4**  
Surface d'affichage visible :  
haut. 1600 x larg. 1200 mm  
**Porte levante**



Sans bandeau-titre					
Simple face	532100	532101	532102	532104	532109
Double face	560100	560101	560102	560104	560109
Avec bandeau-titre					
Simple face	590310	590311	590312	590314	590319
Double face	590710	590711	590712	590714	590719



**12 A4**  
Surface d'affichage visible :  
haut. 1200 x larg. 800 mm  
**Porte battante**



Sans bandeau-titre					
Simple face	530105	530106	530107	530108	520118
Double face	540105	540106	540107	540108	520211
Avec bandeau-titre					
Simple face	590115	590116	590117	590118	520221
Double face	590515	590516	590517	590518	520231



**24 A4**  
Surface d'affichage visible :  
haut. 1600 x larg. 1200 mm  
**Porte levante**

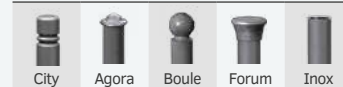

Sans bandeau-titre					
Simple face	532105	532106	532107	532108	520200
Double face	560105	560106	560107	560108	520213
Avec bandeau-titre					
Simple face	590315	590316	590317	590318	520223
Double face	590715	590716	590717	590718	520233

Pour garantir leur parfaite stabilité, les modules complémentaires haut. 1200 x 1600 et haut. 1600 x 1200 mm avec bandeau-titre ne peuvent être vendus seuls. Ils seront obligatoirement vendus avec un module initial.

**LIGNE PROVINCE**

**PANNEAU D’AFFICHAGE LIBRE**

Le panneau d'affichage libre, équipé de tôles galvanisées, constitue une excellente solution pour la communication libre, évitant l'affichage sauvage.

**Caractéristiques techniques - module initial**

- Affichage :** double face.
- Taille de l'affichage :** de 16 à 24 A4.
- Panneau :** deux tôles galvanisées avec polystyrène expansé entre les deux.
- Cadre :** aluminium épaisseur 75 mm, angles arrondis en aluminium moulé.
- Hauteur hors sol :** 2500 ou 2700 mm avec bandeau-titre.
- Poteaux :** acier ø 76 mm.
- Cinq pommeaux au choix :** City, Agora, Boule, Forum ou Inox.
- Fixation :** colliers en aluminium moulés autorisant les extensions et les compositions à 90°.
- Embase décorative :** en aluminium moulé.
- Bandeau-titre vierge :** épaisseur 75 mm. Fixé sur les poteaux par deux colliers. Il rehausse le support de 200 mm. Inscription en option, texte sur demande.
- Finition :** monochrome ou bicolore (colliers, embases, coins panneaux et pommeaux d'une autre couleur que la vitrine).
- Pose :** scellement direct.

**Module complémentaire**

Complément permettant de constituer des combinaisons de panneaux d'affichage libre en ligne ou en angle. Peut également être associé à un module initial de panneau-vitrine d'information (voir page 86).  
Le module se compose d'un poteau acier ø 76 mm, d'un pommeau au choix, d'une embase décorative, d'un panneau d'affichage, de 2 colliers de fixation (ou 3 si bandeau-titre) et de 4 mâchoires de liaison (ou 6 si bandeau-titre).



■ Réf. 591161



Réf. 591070



Réf. 590214 + 591198



**Module initial**



**16 A4**  
Surface d'affichage :  
haut. 870 x larg. 1225 mm



<b>Sans bandeau-titre</b>					
Double face	591010	591011	591012	591014	591019
<b>Avec bandeau-titre</b>					
Double face	591130	591131	591132	591134	591139



**16 A4**  
Surface d'affichage :  
haut. 1225 x larg. 870 mm



<b>Sans bandeau-titre</b>					
Double face	591040	591041	591042	591044	591049
<b>Avec bandeau-titre</b>					
Double face	591160	591161	591162	591164	591169



**24 A4**  
Surface d'affichage :  
haut. 1225 x larg. 1670 mm



<b>Sans bandeau-titre</b>					
Double face	591070	591071	591072	591074	591079
<b>Avec bandeau-titre</b>					
Double face	591190	591191	591192	591194	591199



**24 A4**  
Surface d'affichage :  
haut. 1670 x larg. 1225 mm



<b>Sans bandeau-titre</b>					
Double face	591100	591101	591102	591104	591109
<b>Avec bandeau-titre</b>					
Double face	591220	591221	591222	591224	591231

**Module complémentaire**



**16 A4**  
Surface d'affichage :  
haut. 870 x larg. 1225 mm



<b>Sans bandeau-titre</b>					
Double face	591015	591016	591017	591018	520240
<b>Avec bandeau-titre</b>					
Double face	591135	591136	591137	591138	520250



**16 A4**  
Surface d'affichage :  
haut. 1225 x larg. 870 mm



<b>Sans bandeau-titre</b>					
Double face	591045	591046	591047	591048	520241
<b>Avec bandeau-titre</b>					
Double face	591165	591166	591167	591168	520251



**24 A4**  
Surface d'affichage :  
haut. 1225 x larg. 1670 mm



<b>Sans bandeau-titre</b>					
Double face	591075	591076	591077	591078	520242
<b>Avec bandeau-titre</b>					
Double face	591195	591196	591197	591198	520252



**24 A4**  
Surface d'affichage :  
haut. 1670 x larg. 1225 mm



<b>Sans bandeau-titre</b>					
Double face	591105	591106	591107	591108	520243
<b>Avec bandeau-titre</b>					
Double face	591225	591226	591227	591228	520253

Pour garantir leur parfaite stabilité, les modules complémentaires haut. 1225 x 1670 et haut. 1670 x 1225 mm avec bandeau-titre ne peuvent être vendus seuls. Ils seront obligatoirement vendus avec un module initial.

## PANNEAU-VITRINE CARREFOUR

Un modèle simple et efficace pour tout type d'affichage extérieur, en simple ou double face.

**Support :** tube acier ø 114 mm, bouchon galbé soudé.

**Porte :** levante, assistée par vérins, remplaçable en cas de vandalisme sans outil ni dépose de la vitrine. Charnière intégrée inusable. Joint d'étanchéité élastomère.

**Vitrage :** verre sécurisé, épaisseur 4 mm.

**Fermeture :** 2 serrures de sécurité, 2 clés sur profilé de porte.

**Fond :** tôle galvanisée laquée blanc.

**Finition vitrine :** cadre aluminium épaisseur 150 mm, anodisé argent ou selon notre gamme de couleur Vitincom® (voir page 9). Angles arrondis en aluminium moulé.

**Finition piètements :** peint selon notre gamme de couleur Vitincom® (voir page 9).

**Pose :** par scellement direct.

Surface d'affichage	Simple face	Double face
Haut. 1200 x larg. 800 mm	570000	570100
Haut. 1200 x larg. 1600 mm	571000	571100
Haut. 1600 x larg. 1200 mm	572000	572100
Haut. 1760 x larg. 1210 mm	573000	573100



■ Réf. 572000



■ Réf. 571000

**LIGNE ENFANTS**

**VITRINE THÉMATIQUE  
ÉPAISSEUR 30 MM**

Ludique et colorée, cette vitrine égayera vos façades tout en mettant en valeur vos informations (horaires d'ouverture, informations réglementaires, évènements...).

Taille de l'affichage : 2 à 6 A4 selon modèle.

Vitrage : Plexichocs® épaisseur 4 mm.

Système d'ouverture : porte battante.

Fermeture : serrure de sécurité avec 2 clés.

Étanchéité : joint élastomère d'étanchéité.

Finition cadre : décor en tôle d'acier galvanisé épaisseur 2 mm, peinte selon notre gamme de couleur enfants.

Pose : fixation murale ou poteau sur platine pour arbre.

Aimants Vitincom® : offerts (1 par A4).



■ Réf. 4050028



■ Réf. 408000

	2 A4		4 A4	
Dimensions extérieures	haut. 400 x larg. 550 mm		haut. 750 x larg. 550 mm	
Surface d'affichage visible	haut. 303 x larg. 453 mm		haut. 653 x larg. 453 mm	
Décor	Lapin	Papillon	Ourson	Pingouin
Dimensions extérieures totales	haut. 605 x larg. 918 mm	haut. 674 x larg. 730 mm	haut. 1024 x larg. 743 mm	haut. 1 117 x larg. 899 mm
Références	405025	405026	405027	405028

	6 A4				
Dimensions extérieures	Haut. 750 x larg. 750 mm				
Surface d'affichage visible	Haut. 653 x larg. 653 mm				
Décor	Hibou	Tortue	Poisson	Arbre d'information mural	Arbre d'information avec poteau sur platine
Dimensions extérieures totales	haut. 1254 x larg. 1075 mm	haut. 1000 x larg. 1397 mm	haut. 991 x larg. 1442 mm	haut. 2160 x larg. 1230 mm	haut. 2160 x larg. 1230 mm
Références	405029	405030	405033	408010	408000

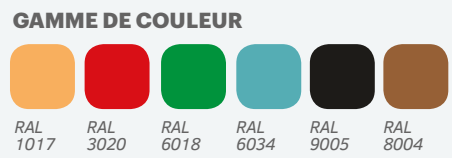

**LES PRODUITS**

Un design exclusif et décoratif, spécialement adapté à l'univers des enfants.



■ Réf. 4050027



Réf. 405029

Vitrines et affichage

Espaces verts

Maîtrise d'accès et parking

Solutions fumeurs

Industrie et TP

Paviment et matériel électoral

## VITRINE ALUMINIUM ET BOIS ÉPAISSEUR 30, 58, 75 MM

L'élégant mariage du bois et de l'aluminium pour afficher et protéger les informations dans un environnement proche de la nature (parcs, squares, chemins forestiers, stations de ski...).

**Taille de l'affichage :** de 8 à 27 A4.

**Vitrage :** Plexichocs® épaisseur 4 mm.

**Fermeture :** serrure de sécurité avec 2 clés.

**Étanchéité :** joint élastomère d'étanchéité.

**Finition :** anodisée argent.



**Toiture :** en compact épaisseur 8 ou 13 mm, selon les modèles, finition acajou.

**Poteaux :** bois exotique 60 x 60 ou 93 x 93 mm selon les modèles, hauteur hors sol de 2000 à 2300 mm, finition acajou.

**Fixation :** sur platines galvanisées peintes RAL 8012, tiges d'ancrage fournies.

**Option :** kit éclairage LED.

**Aimants Vitincom® :** offerts (1 par A4, dans la limite de 20 par vitrine).

	 <b>8 A4</b> 30 mm	 <b>18 A4</b> 58 mm	 <b>27 A4</b> 75 mm
Épaisseur			
Dimensions extérieures	haut. 830 x larg. 980 mm	haut. 1080 x larg. 1330 mm	haut. 1000 x larg. 2010 mm
Surface d'affichage visible	haut. 733 x larg. 883 mm	haut. 983 x larg. 1233 mm	haut. 889 x larg. 1899 mm
	simple face	simple face	simple face / double face
Références	407509	407511	407512 / 407513
Option kit LED	509117	509136	509109 / 509138



■ Réf. 407509



■ Réf. 407512



## PUPITRE D'INFORMATION EN ACIER

Particulièrement adapté à l'information pédagogique, ce pupitre à hauteur d'homme offre une présence et une surface d'affichage séduisantes.

**Hauteur hors sol :** 800 mm.

**Surface d'affichage :** hauteur 500 x largeur 450 mm (sérigraphie non fournie).

**Structure :** tôle pliée épaisseur 4 mm.

**Finition :** peint sur zinc selon nos coloris (voir page 9).

**Fixation :** sur platine.

Référence 527080



## PUPITRE D'INFORMATION EN BOIS

L'alter ego de la version acier, ce modèle tout bois offre un style plus traditionnel.

**Hauteur hors sol :** 800 mm.

**Surface d'affichage :** hauteur 300 x largeur 300 ou hauteur 400 x largeur 600 mm (sérigraphie non fournie).

**Support d'affichage :** en compact épaisseur 13 mm.

**Poteau :** bois exotique 93 x 93 mm, finition lasurée chêne clair ou acajou.

**Fixation :** sur platine.

Affichage haut. 300 x larg. 300 mm 527141

Affichage haut. 400 x larg. 600 mm 527142

■ Réf. 527141



## LIGNE CONVIVIALE

### TOTEM D'INFORMATION

Une solution élégante pour accueillir informations touristiques ou indications directionnelles.

**Hauteur hors sol :** 2055 mm.

**Hauteur hors tout :** 2253 mm.

**Largeur :** 400 mm.

**Cadre :** tube acier 40 x 40 mm.

**Finition :** peint sur zinc selon nos coloris (voir page 9).

**Plaque :** tôle 770 x 320 mm, peinte sur galva RAL 9010, signalétique non fournie.

**Pose :** scellement direct.

Référence 206348



LIGNE VENISE

**ENTRÉE DE VILLE VENISE**

Le design de la ligne Venise pour une entrée de ville gage de modernité.

- Hauteur hors sol : 2700 mm.
- Largeur : 600 mm.
- Structure : acier épaisseur 3 mm, renforcé par poteaux 70 x 70 mm en acier.
- Finition : peint sur tôle galvanisée selon nos coloris (voir page 9).
- Fixation : scellement direct.
- Option : jardinière demi-ronde ø 700 mm (voir page 132).

Référence 207928



LIGNE PROVINCE

Harmonisez votre mobilier grâce aux 5 pommeaux au choix.



LIGNE PROVINCE

**ENTRÉE DE VILLE PROVINCE**

Cette entrée de ville s'harmonisera avec votre mobilier urbain grâce aux 5 pommeaux décoratifs au choix.

- Hauteur hors sol : 3140 mm.
- Largeur : 1576 mm.
- 5 pommeaux au choix : City, Agora, Boule, Forum ou Inox.
- Structure : tube acier ø 76 et 60 mm.
- Finition : peint sur zinc selon nos coloris (voir page 9).
- Fixation : scellement direct.
- Options :
  - Support de panneau composé de 2 traverses horizontales avec chacune 2 tubes verticaux 40 x 40 mm pour permettre la fixation des panneaux de signalisation.
  - Jardinières ø 500 et 600 mm (voir page 132).

	City	Agora	Boule	Forum	Inox
Références	207920	207921	207922	207923	207926

Option support de panneau 207924



■ Réf. 207923

**VITRINE « RÉFÉRENCE »  
ÉPAISSEUR 30 MM**

Une vitrine robuste, peu encombrante et aux finitions parfaites pour afficher vos informations dans des lieux de passage publics (couloirs d'entreprises, comités d'entreprises, établissements scolaires, halls d'immeubles, salles d'attentes, hôpitaux...).

Taille de l'affichage : 2 à 18 A4.

Vitrage : Plexi-rigide® épaisseur 4 mm.

Porte : simple battant réversible ou double battant.

Fermeture : serrure de sécurité inviolable (fournie avec 2 clés).

Cadre : aluminium anodisé argent ou peint selon notre gamme de couleur Vitincom® (voir page 9, sauf double battant : anodisé uniquement).

Fond : magnétique en tôle galvanisée laquée blanc.

Pose : fixation murale ou sur pied 5 branches.





Options : kit éclairage LED, pied 5 branches, aimants supplémentaires (voir page 99).

Aimants Vitincom® : offerts (1 par A4, dans la limite de 20 par vitrine).



■ Réf. 515601

**Simple battant**

				
	<b>2 A4</b>	<b>4 A4</b>	<b>6 A4</b>	<b>9 A4</b>
Dimensions extérieures	haut. 400 x larg. 550 mm	haut. 750 x larg. 550 mm	haut. 750 x larg. 750 mm	haut. 1050 x larg. 750 mm
Surface d'affichage visible	haut. 303 x larg. 453 mm	haut. 653 x larg. 453 mm	haut. 653 x larg. 653 mm	haut. 953 x larg. 653 mm
Anodisé	505081	505082	505083	505084
Peint	405081	405082	405083	405084
<b>Options</b>				
Kit LED	509100	509100	509101	509101
Pied 5 branches	513510	513510	513510	513510

**Double battant**

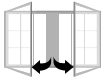
		
	<b>8 A4</b>	<b>18 A4</b>
Dimensions extérieures	haut. 750 x larg. 1200 mm	haut. 1050 x larg. 1400 mm
Surface d'affichage visible	2 x haut. 653 x larg. 516 mm	2 x haut. 953 x larg. 616 mm
Anodisé	515600	515601
<b>Options</b>		
Kit LED	509120	509121
Pied 5 branches	2 x 513510	2 x 513510



■ Réf. 405082



■ Réf. 405083 + 513510



Réf. 505084

## VITRINE COULISSANTE « RÉFÉRENCE » ÉPAISSEUR 34 MM

Vitrine idéale pour les halls d'entrée et les couloirs : les portes coulissantes n'entravent pas la circulation des personnes.

Taille de l'affichage : 8 à 12 A4.

Vitrage : Plexi-rigide®, acrylique rigide épaisseur 4 mm.

Porte : 2 portes coulissantes, 1 serrure 2 clés.

Cadre : aluminium anodisé argent avec chanfrein de sécurité.

Fond : magnétique en tôle galvanisée laquée blanc.

Pose : fixation murale ou sur pied 5 branches.

Options : kit éclairage LED (voir page 99), pied 5 branches, aimants supplémentaires (voir page 99).

Aimants Vitincom® : offerts (1 par A4, dans la limite de 20 par vitrine).



■ Réf. 505101



■ Réf. 505101 + 513510

	8 A4	12 A4
Dimensions extérieures	haut. 750 x larg. 1000 mm	haut. 750 x larg. 1400 mm
Surface d'affichage visible	haut. 714 x larg. 964 mm	haut. 714 x larg. 1364 mm
Anodisé	505100	505101
<b>Options</b>		
Kit LED	509130	509131
Pied 5 branches	2 x 513510	2 x 513510

## VITRINE COULISSANTE « CLASSIQUE » ÉPAISSEUR 60 MM

Peu encombrante grâce à ses portes coulissantes, cette vitrine est également un modèle des plus robustes.

Taille de l'affichage : 8 à 30 A4.

Vitrage : verre sécurisé épaisseur 6 mm.

Porte : 2 portes coulissantes sur roulements, 1 serrure 2 clés.

Cadre : aluminium anodisé argent ou peint selon notre gamme de couleur Vitincom® (voir page 9) avec profilés aux bords arrondis.

Fond : magnétique en tôle galvanisée laquée blanc.

Pose : fixation murale.

Options : kit éclairage LED (voir page 99), aimants supplémentaires (voir page 99).

Aimants Vitincom® : offerts (1 par A4, dans la limite de 20 par vitrine).



■ Réf. 413001

	8 A4	12 A4	24 A4	30 A4
Dimensions extérieures	haut. 750 x larg. 1000 mm	haut. 750 x larg. 1400 mm	haut. 1050 x larg. 1800 mm	haut. 1050 x larg. 2300 mm
Surface d'affichage visible	haut. 684 x larg. 934 mm	haut. 714 x larg. 1334 mm	haut. 684 x larg. 1734 mm	haut. 984 x larg. 2234 mm
Anodisé	513000	513001	513002	513003
Peint	413000	413001	413002	413003
Option kit LED	509117	509136	509108	509110

## VITRINE ULTRA PLATE « ÉCO 100 » ÉPAISSEUR 18 MM

Une vitrine discrète et soignée pour l'affichage intérieur, bénéficiant d'un excellent rapport qualité prix.

Taille de l'affichage : 2 à 9 A4.

Vitrage : Plexi-rigide® épaisseur 3 mm.





Porte : porte battante, 1 ou 2 serrures (2 clés par serrure).

Cadre : aluminium anodisé argent.

Fond : magnétique en tôle galvanisée laquée blanc.

Pose : fixation murale ou sur pied 5 branches en option.

Aimants : offerts (1 par A4).

				
Dimensions extérieures	haut. 386 x larg. 550 mm	haut. 688 x larg. 550 mm	haut. 688 x larg. 765 mm	haut. 990 x larg. 765 mm
Surface d'affichage visible	haut. 307 x larg. 461 mm	haut. 609 x larg. 461 mm	haut. 609 x larg. 676 mm	haut. 911 x larg. 676 mm
Références	504010	504011	504012	504013
Option pied 5 branches	513510	513510	513510	513510



■ Réf. 504012



Réf. 504011



Une vitrine extra plate qui s'intègre en toute discrétion sans encombrer les lieux de passage.



Réf. 504013

## VITRINE « MEDIA » ÉPAISSEUR 40 MM

Cette vitrine d'affichage vous propose un design épuré au meilleur coût.

Taille de l'affichage : 2 à 9 A4.

Vitrage : verre sécurisé épaisseur 4 mm.





Porte : porte battante, fermeture à clé (serrure latérale invisible).

Cadre : aluminium anodisé argent.

Fond : magnétique en tôle galvanisée laquée blanc.

Pose : fixation murale.

Aimants : offerts (1 par A4).

				
Dimensions extérieures	haut. 382 x larg. 512 mm	haut. 679 x larg. 512 mm	haut. 715 x larg. 722 mm	haut. 976 x larg. 722 mm
Surface d'affichage visible	haut. 304 x larg. 442 mm	haut. 601 x larg. 442 mm	haut. 637 x larg. 652 mm	haut. 898 x larg. 652 mm
Références	504220	504240	504260	504290



■ Réf. 504220



## CADRE « ÉCO-CLIC » ÉPAISSEUR 12 MM

Nos cadres clic-clac constituent une solution simple et économique pour l'affichage en intérieur d'informations non confidentielles, publicitaires, de sécurité etc...

**Formats :** A4, A3 ou A2.

**Cadre :** aluminium largeur 25 mm, épaisseur 12 mm.

**Ouverture/fermeture :** maintien des documents par soulèvement/rabattement des 4 côtés (clic-clac).

**Coins :** angles droits ou arrondis chromés au choix.

**Finition :** anodisée argent ou noir (format A3 et coins à angles droits uniquement). Feuille de protection en plastique souple.

**Fixation :** murale (vis et chevilles fournies).

	A4	A3	A2
Dimensions extérieures	haut. 325 x larg. 240 mm	haut. 450 x larg. 325 mm	haut. 625 x larg. 450 mm
Surface d'affichage visible	haut. 275 x larg. 190 mm	haut. 400 x larg. 275 mm	haut. 575 x larg. 400 mm
Anodisé, coins arrondis	504115	504125	504135
Anodisé, coins angles droits	504110	504120	504130
Noir, coins angles droits	-	404120	-



■ Réf. 504110

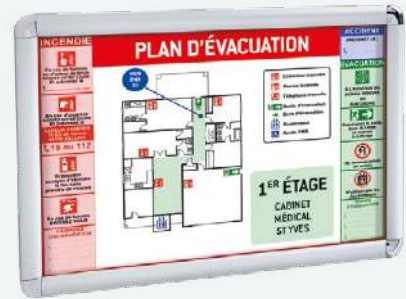

■ Réf. 504125

## CADRE « ÉCO-CLIC » SUR PIED TÉLESCOPIQUE

**Formats :** A4 coins arrondis chromés ou A3 coins à angles droits.

**Cadre :** aluminium largeur 25 mm, inclinaison et orientation du cadre réglables.

**Ouverture/fermeture :** maintien des documents par soulèvement/rabattement des 4 côtés (clic-clac). Feuille de protection en plastique souple.

**Finition :** anodisée argent.

**Pied télescopique :** chromé réglable en hauteur (640 à 1020 mm).

	A4	A3
Dimensions extérieures	haut. 325 x larg. 240 mm	haut. 325 x larg. 450 mm
Surface d'affichage visible	haut. 275 x larg. 190 mm	haut. 400 x larg. 275 mm
Références	513415	513420



■ Réf. 513415

■ Réf. 513415



## CADRE « ÉCO-CLIC » STOP-TROTTOIR

**Format :** A1, affichage double face.

**Cadre :** aluminium largeur 32 mm avec coins arrondis.

**Ouverture/fermeture :** maintien des documents par soulèvement/rabattement des 4 côtés (clic-clac). Feuille de protection en plastique souple.

**Finition :** anodisé argent.

**Stop-trottoir chevalet :** pieds en aluminium (hauteur totale 1160 mm).

**Stop-trottoir sur ressorts :** à ressorts, résistant au vent ou aux courants d'air (hauteur totale 1120 mm).

	Stop-trottoir chevalet	Stop-trottoir sur ressorts
Dimensions extérieures	haut. 885 x larg. 640 mm	haut. 890 x larg. 640 mm
Surface d'affichage visible	haut. 821 x larg. 576 mm	haut. 826 x larg. 576 mm
Références	504740	504840



■ Réf. 504740

■ Réf. 504840

## TABLEAU D'ÉCRITURE EN VERRE



**Formats :** 600 x 900 ou 900 x 1200 mm.  
**Surface d'écriture :** magnétique, en verre trempé pour une écriture régulière.  
**Épaisseur :** 4 mm.  
**Fixation :** murale (vis et chevilles fournies).  
**Accessoires :** livré avec 2 aimants et 4 pièces de fixation en métal.

**Note :** les tableaux en verre nécessitent des aimants spécifiques, plus puissants que pour les autres tableaux et vitrines de ce catalogue.

Dimensions extérieures	haut. 600 x larg. 900 mm	haut. 900 x larg. 1200 mm
Références	504651	504652

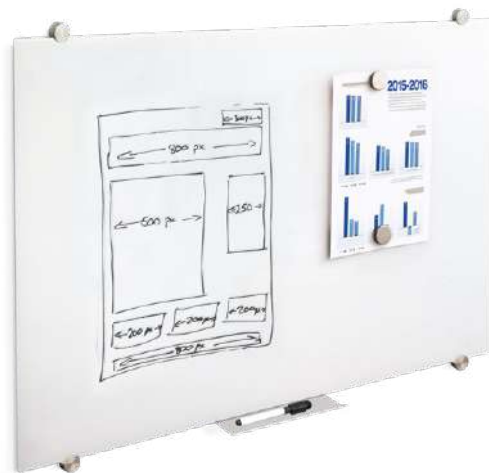

■ Réf. 504652



Réf. 504652



Réf. 504641



Réf. 513604



Réf. 513605

## TABLEAUX D'ÉCRITURE ET D'AFFICHAGE

**Formats :** 600 x 900 ou 900 x 1200 mm.  
**Cadre :** aluminium avec coins arrondis en plastique gris.  
**Surface d'écriture :** magnétique, en tôle d'acier laquée pour une écriture occasionnelle ou en tôle d'acier émaillée pour une écriture régulière.  
**Surface d'affichage :** en liège.  
**Épaisseur :** 18 mm.  
**Fixation :** murale (vis et chevilles fournies).  
**Accessoire :** auget en aluminium fourni.

Dimensions extérieures	haut. 600 x larg. 900 mm	haut. 900 x larg. 1200 mm
Tableau d'écriture laqué	504621	504622
Tableau d'écriture émaillé	504631	504632
Tableau d'affichage en liège	504641	504642

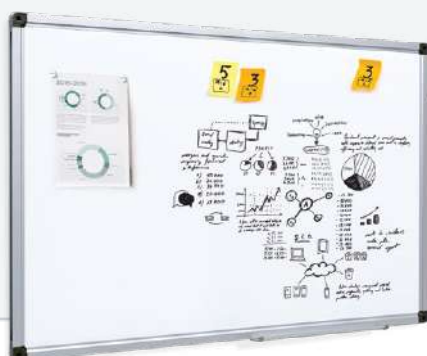

■ Réf. 504622

## GRILLE D'EXPOSITION

La solution idéale pour accrocher des documents, tableaux ou photographies lors d'expositions temporaires.

**Dimensions :** hauteur 2000 x largeur 1000 mm.  
**Structure :** cadre en tube acier  $\varnothing$  25 mm et mailles de 50 x 50 mm.  
**Contenu :** lot de 3 grilles livrées avec 6 clips d'assemblage et 12 crochets de suspension.  
**Option :** pied amovible.

Référence	513603
-----------	--------

<b>Options</b>	
Pied amovible	513604
Clip d'assemblage supplémentaire	513605



■ Réf. 513603

## KIT ÉCLAIRAGE LED

Le kit LED est destiné à faciliter la lecture de documents d'information. Retrouvez la référence correspondante sur la page de la vitrine concernée. Attention, les kits LED ne sont pas adaptés pour l'éclairage d'affichage publicitaire.

**Lumière blanche de qualité supérieure :** 120 lumens par watt, LED IP 20.

**Transformateurs :** IP 67.

**Autonomie :** 75 000 heures de fonctionnement.

**Consommation :** 12,5 watts par mètre linéaire.

**Avertissement :** le raccordement électrique doit être effectué par un professionnel et respecter la réglementation en vigueur.

**Références :** voir le tableau de références de la vitrine concernée.

**Préconisation de câblage (distance maximale par mètre linéaire de ruban LED) :**

- 5 m avec du câble de 2 x 0,75 mm
- 10 m avec du câble de 2 x 1,5 mm
- 15 m avec du câble de 2 x 2,5 mm

**Note :** nos Kits sont composés, suivant la taille de la vitrine, d'un ou plusieurs rubans LED adhésifs et d'un transformateur.

Références	Longueur ruban LED	Nombre de rubans LED
------------	--------------------	----------------------

### Puissance du transformateur – 18 W

509100	450 mm	1
509101	650 mm	1
509103	1150 mm	1
509110	2250 mm	1
509115	500 mm	1
509116	700 mm	1
509117	900 mm	1
509120	1100 mm	1
509121	1300 mm	1
509123	700 mm	1
509124	700 mm	1
509125	350 mm	1
509127	550 mm	1
509130	950 mm	1
509136	1250 mm	1

### Puissance du transformateur – 30 W

509102	950 mm	2
509106	1550 mm	1
509108	1750 mm	1
509109	1950 mm	1
509131	1350 mm	1

### Puissance du transformateur – 60 W

509104	1300 mm	2
509107	1650 mm	2
509132	950 mm	4
509133	1550 mm	2
509134	1650 mm	4
509137	1300 mm	4
509138	1950 mm	2

### Puissance du transformateur – 100 W

509134	1650 mm	4
509137	1300 mm	4
509138	1950 mm	2

## PIED 5 BRANCHES

**VITINCOM**  
par PRO CITY

Le support idéal pour poser vos vitrines.

**Structure :** tube ø 50 en aluminium anodisé argent avec bouchon noir en partie supérieure.

**Hauteur :** 2 m.

**Accessoires :** livré avec 5 roulettes pour clipser ou non suivant votre choix.

Référence 513510

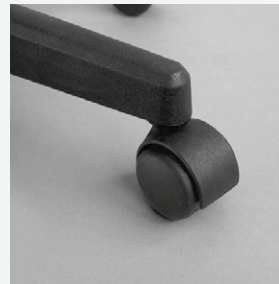

## ACCESSOIRES VITRINES ET ÉCRITURE

### Aimants

Vitincom ø 23 mm - Sachet de 10 pièces	502020
Colorés* ø 10 mm - Sachet de 12 pièces	502002
Colorés* ø 20 mm - Sachet de 12 pièces	502001
Colorés* ø 30 mm - Sachet de 12 pièces	502000

### Punaises pour fond liège

Multicolores - Boîte de 40 pièces	502003
-----------------------------------	--------

### Marqueurs

Effaçables	502005
------------	--------

\* Un coloris au choix par lot.



■ Réf. 502002 + 502001 + 502000



■ Réf. 502005

ESPACE  
**VERTS** DES LIEUX  
DE DÉTENTE  
& DE CONFORT





# sommaire

 **MOBILIER DE REPOS**

Bancs, banquettes . . . . . 102  
 Tables de pique-nique . . . . . 114  
 Ligne enfants . . . . . 116

 **CORBEILLES DE PROPRETÉ**

Corbeilles de propreté . . . . . 118  
 Solutions conteneurs . . . . . 127

 **FLEURISSEMENT**

Bacs à palmier . . . . . 128  
 Jardinières . . . . . 132  
 Protections de bordure . . . . . 133  
 Corsets d'arbre . . . . . 134  
 Grilles d'arbre . . . . . 135

**LIGNE SILAOS®**

**BANC SILAOS®**

Un banc sobre, simple, noble par le choix du bois et élégant pour répondre à tous les besoins quel que soit son environnement. Selon vos envies, vous pouvez choisir la longueur, le type d'accoudoir ainsi que la finition tout acier ou acier et bois.

Deux longueurs : 1200 ou 1800 mm.

Structure : tube acier 30 x 50 mm peint sur zinc selon nos coloris (voir page 9).

Version acier et bois : chêne certifié PEFC épaisseur 36 mm, finition lasurée acajou ou chêne clair.

Version tout acier : tôle acier pliée épaisseur 3 mm, peint sur zinc selon nos coloris (voir page 9).

Fixation : sur platines.



Acier et bois			
Long. 1200 mm	594001	594006	594016
Long. 1800 mm	594003	594008	594018
Tout acier			
Long. 1200 mm	209080	-	-
Long. 1800 mm	209081	-	-

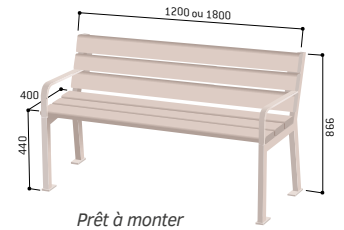

La gamme Silaos® est fabriquée avec du chêne certifié PEFC (forêts gérées durablement et de sources contrôlées).

**LIGNE SILAOS®**

**BANQUETTE SILAOS®**

Tout acier ou acier et bois, avec des lames de chêne certifiées PEFC, la banquette Silaos® offre une solution d'assise simple et écologique.

Deux longueurs : 1200 ou 1800 mm.

Hauteur d'assise : 440 mm.

Structure : tube acier 30 x 50 mm peint sur zinc selon nos coloris (voir page 9).

Version acier et bois : chêne certifié PEFC épaisseur 36 mm, finition lasurée acajou ou chêne clair.

Version tout acier : tôle acier pliée épaisseur 3 mm. Peint sur zinc selon nos coloris (voir page 9).

Fixation : sur platines.

	Acier et bois	Tout acier
Long. 1200 mm	594032	209182
Long. 1800 mm	594034	209183



■ Réf. 209183



■ Réf. 594032



LIGNE SILAOS®

**BANC ET FAUTEUIL SILAOS®  
SPÉCIAL SENIOR**

Spécialement conçus pour le confort de nos aînés. Grâce à leur rehausse de 10 cm, leur repose-pieds et leurs accoudoirs adaptés, ils offrent une aide appréciée par les seniors.

**Banc**, deux longueurs : 1200 ou 1800 mm.

**Fauteuil**, longueur : 600 mm

**Hauteur d'assise** : 540 mm.

**Structure** : en tube acier 30 x 50 mm peint sur zinc selon nos coloris (voir page 9). Repose-pieds 50 x 30 mm.

**Assise et dossier** : en chêne certifié PEFC épaisseur 36 mm, finition lasurée acajou ou chêne clair.

**Fixation** : sur platines.

**OPTIONS :**

**Accoudoir central pour banc** : longueur 30 x épaisseur 10 mm. (Recommandations : un accoudoir pour un banc de 1200 mm et deux accoudoirs pour un banc de 1800 mm).

**Porte canne** : ø 79 mm. Hauteur platine 100 mm, longueur 40 mm, épaisseur 4 mm.

Banc - long. 1200 mm	594116
Banc - long. 1800 mm	594118
Fauteuil - long. 600 mm	594109

**Options**

Accoudoir central	594009
Porte canne (la paire)	299005



**LES PRODUITS**

Nos bancs et fauteuils Senior sont rehaussés de 10 cm pour un meilleur confort d'utilisation. Les accessoires proposés en option répondent parfaitement aux besoins des seniors.

Accoudoir central

Porte canne

Repose pieds



■ Réf. 594116 + 594009 + 299005



■ Réf. 594109



Réf. 594116

**LIGNE SILAOS®**

**BANC TOUR D'ARBRE SILAOS®**

Ce banc élégant et discret s'adapte parfaitement à son environnement et vous propose une confortable assise autour d'arbres de petites ou de grandes tailles, dans l'esprit de la ligne Silaos®.

Deux dimensions :

- Banc tour d'arbre hexagonal : ø intérieur 930 mm, dimensions extérieures : 1907 x 2200 mm.
- Banc tour d'arbre heptagonal : ø intérieur 2600 mm, dimensions extérieures : 3810 x 3911 mm.

Hauteur hors tout : 860 mm.

Hauteur d'assise : 434 mm.

Structure : tube acier 30 x 50 mm peint sur zinc selon nos coloris (voir page 9).

Assise et dossier : en chêne certifié PEFC épaisseur 36 mm, finition lasurée acajou ou chêne clair.

Fixation : sur platines.

Banc tour d'arbre - hexagonal	602465
Banc tour d'arbre - heptagonal	602463



■ Réf. 602465

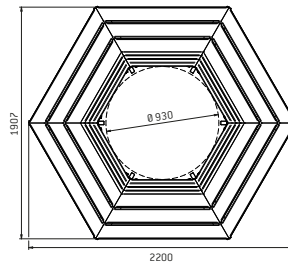

■ Réf. 602465

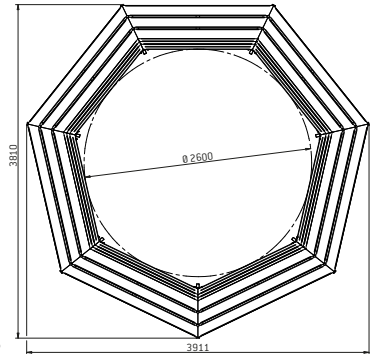

■ Réf. 602463



Réf. 602463



Réf. 594101



La gamme Silaos® est fabriquée avec du chêne certifié PEFC (forêts gérées durablement et de sources contrôlées).

**LIGNE SILAOS®**

**CHAISE LONGUE SILAOS®**

Le confort individuel dans les lieux publics.

Longueur : 1200 mm.

Hauteur d'assise : 340 mm.

Structure : tube acier 30 x 50 mm peint sur zinc selon nos coloris (voir page 9).

Assise et dossier : chêne certifié PEFC épaisseur 36 mm, finition lasurée acajou ou chêne clair.

Fixation : sur platines.

Référence	594111
-----------	--------



**LIGNE SILAOS®**

**FAUTEUIL SILAOS®**

Longueur : 600 mm.

Hauteur d'assise : 440 mm.

Structure : tube acier 30 x 50 mm peint sur zinc selon nos coloris (voir page 9).

Assise et dossier : chêne certifié PEFC épaisseur 36 mm, finition lasurée acajou ou chêne clair.

Fixation : sur platines.

	Accoudoirs Arc	Accoudoirs Classique
Références	594101	594107



■ Réf. 594101



## BANC MORA

Avec sa fonderie discrète et ses 5 lames de bois, le banc Mora offre un confort reconnu. Il est disponible en chêne certifié PEFC et en pin classe IV pour sa version économique.

Deux longueurs : 2000 ou 1800 mm selon l'essence de bois.

**Structure** : fonderie de haute qualité, finition gris métallisé ou noir, autres RAL nous consulter.

**Version chêne** : lames de bois en chêne certifié PEFC, finition lasurée acajou ou chêne clair.

**Version pin** : lames de bois en pin classe IV, finition lasurée acajou ou chêne clair.

**Fixation** : sur platines.

Long. 2000 mm – bois chêne PEFC	209480
Long. 1800 mm – bois pin classe IV	209482



Réf. 209480



■ Réf. 209480

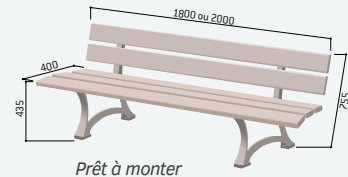

Prêt à monter



Réf. 209484



Réf. 209445

## BANC LUBLIN

Un banc robuste et élégant qui, grâce à ses 10 lames de chêne, offre un confort d'assise parfait. La référence des parcs et jardins !

Longueur : 2000 mm.

**Structure** : fonte d'acier peint sur zinc, finition gris métallisé ou noir pour plus d'élégance, autres RAL nous consulter.

**Assise et dossier** : chêne certifié PEFC épaisseur 40 mm, finition lasurée acajou ou chêne clair.

**Fixation** : sur platines. Équerrage assuré par 3 tiges en inox à l'arrière du banc.

Référence	209484
-----------	--------



Livré monté



## BANC AUBEL

Une fonderie discrète et robuste, ainsi qu'un design d'assise classique, font de ce banc un modèle intemporel.

Longueur : 2000 mm.

**Structure** : fonte d'acier peint sur zinc, finition RAL 9005.

**Assise et dossier** : chêne certifié PEFC épaisseur 36 mm, finition lasurée acajou ou chêne clair.

**Fixation** : sur platines.

Référence	209445
-----------	--------

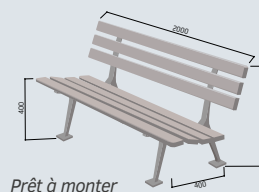

Prêt à monter



## BANC RIGA

Un banc aéré et cosy à la fois, qui s'adapte à tous les environnements. Il est disponible en bois exotique et en pin classe IV pour sa version économique.

**Deux longueurs :** 1800 ou 2000 mm selon l'essence de bois.

**Structure :** acier largeur 80 mm, épaisseur 8 mm, peint sur zinc selon nos coloris (voir page 9).

**Version bois exotique :** bois exotique épaisseur 36 mm, finition lasurée acajou ou chêne clair.

**Version pin :** bois en pin classe IV, finition lasurée acajou ou chêne clair.

**Fixation :** sur platines.

Long. 2000 mm - bois exotique 209415

Long. 1800 mm - bois pin classe IV 209410 **NOUVEAUTÉ**



■ Réf. 209415

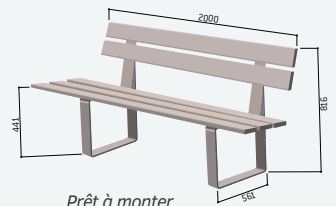

Les produits sont livrés prêts à monter.



Les bancs et banquettes RIGA sont proposés avec deux essences de bois différentes - bois exotique et pin classe IV - afin de s'adapter à tous les budgets.

## BANQUETTE RIGA

Un design épuré et robuste tout confort.

**Deux longueurs :** 1800 ou 2000 mm selon l'essence de bois.

**Structure :** acier largeur 80 mm, épaisseur 8 mm, peint sur zinc selon nos coloris (voir page 9).

**Assise, version bois exotique :** assise en bois exotique épaisseur 36 mm, finition lasurée acajou ou chêne clair.

**Assise, version pin :** assise en pin classe IV, finition lasurée acajou ou chêne clair.

**Fixation :** sur platines.

Long. 2000 mm - bois exotique 209186

Long. 1800 mm - bois pin classe IV 209199 **NOUVEAUTÉ**



■ Réf. 209186

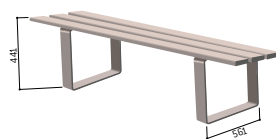

Réf. 209186

**LIGNE VENISE**  
**BANC VENISE**

Un banc aux lignes contemporaines qui donneront à votre espace de confort une identité forte.

Longueur : 1800 mm.

Structure : acier 450 x 450 mm, épaisseur 3 mm peint sur zinc selon nos coloris (voir page 9).

Version acier et bois : assise bois exotique épaisseur 36 mm, finition lasurée chêne clair ou acajou, dossier tout bois ou acier et bois.

Version tout acier : assise et dossier en tôle peinte sur zinc selon nos coloris (voir page 9).

Fixation : sur platines.

	Dossier bois	Dossier acier et bois	Tout acier
Références	209416	209412	209419



■ Réf. 209416

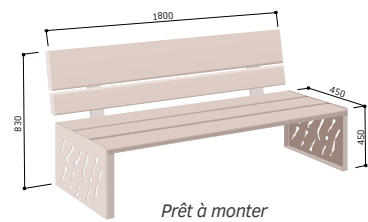

Prêt à monter



Réf. 209412



Un design contemporain qui amène discrètement la modernité dans les lieux publics. La découpe caractéristique de ses tôles acier l'identifie à coup sûr.

**LIGNE VENISE**  
**BANQUETTE VENISE**

Longueur : 1800 mm.

Structure : acier 450 x 450 mm, épaisseur 3 mm peint sur zinc selon nos coloris (voir page 9).

Version acier et bois : assise bois exotique épaisseur 36 mm, finition lasurée chêne clair ou acajou.

Version tout acier : assise en tôle peinte sur zinc selon nos coloris (voir page 9).

Fixation : sur platines.

	Acier et bois	Tout acier
Références	209169	209164



■ Réf. 209164

## **BANC PAGODE**

Particulièrement robuste, ce banc trouvera facilement sa place pour offrir un confort de qualité en toute discrétion.

**Longueur :** 2000 mm.

**Structure :** acier 80 x 80 mm, peint sur zinc selon nos coloris (voir page 9).

**Assise et dossier :** en bois exotique épaisseur 36 mm, finition laquée selon nos coloris (voir page 9) ou lasurée (chêne clair ou acajou).

**Fixation :** sur platines.

	Bois finition laquée	Bois finition lasurée
Références	299443	299444



■ Réf. 299444

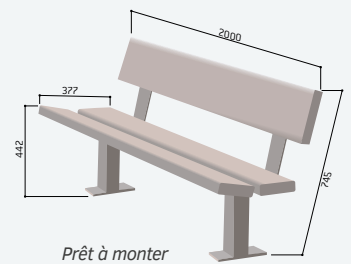

## **BANQUETTE PAGODE**

Le complément utile du banc Pagode, pour créer une harmonie dans vos espaces de confort et de loisirs.

**Longueur :** 2000 mm.

**Structure :** acier 80 x 80 mm, peint sur zinc selon nos coloris (voir page 9).

**Assise :** en bois exotique épaisseur 36 mm, finition laquée selon nos coloris (voir page 9) ou lasurée (chêne clair ou acajou).

**Fixation :** sur platines.

	Bois finition laquée	Bois finition lasurée
Références	299187	299193



■ Réf. 299193

## BANC VERCORS

Avec une allure juvénile toute en rondeur et des lames de bois extra-larges, ce banc s'adapte à toutes vos envies de couleur et se mariera parfaitement avec la corbeille Vercors.

**Longueur :** 2000 mm.

**Structure :** acier  $\varnothing$  60 mm, peint sur zinc selon nos coloris (voir page 9).

**Assise et dossier :** en bois exotique épaisseur 36 mm, finition laquée selon nos coloris (voir page 9) ou lasurée (chêne clair ou acajou).

**Fixation :** sur platines.

	Bois finition laquée	Bois finition lasurée
Références	299446	299435



■ Réf. 299435

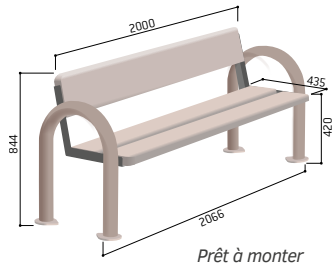

## BANQUETTE VERCORS

La seule banquette PROCITY® avec accoudoirs.

**Longueur :** 2000 mm.

**Structure :** acier  $\varnothing$  60 mm, peint sur zinc selon nos coloris (voir page 9).

**Assise :** en bois exotique épaisseur 36 mm, finition laquée selon nos coloris (voir page 9) ou lasurée (chêne clair ou acajou).

**Fixation :** sur platines.

	Bois finition laquée	Bois finition lasurée
Références	299189	299181



## BANC OSLO

Un banc au design discret et intemporel.

**Deux longueurs :** 1500 ou 1800 mm.

**Structure :** tube acier ø 76 mm.

**Assise et dossier :** tôle acier perforée de 2,5 mm, plis écrasés et angles arrondis de sécurité aux extrémités.

**Finition :** peint sur zinc selon nos coloris (voir page 9).

**Fixation :** scellement direct.

**Option :** embase décorative en aluminium moulé masquant le scellement.

Long. 1500 mm	209120
Long. 1800 mm	209121
Option embase décorative	206108



■ Réf. 209121



Réf. 209121

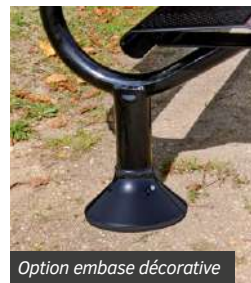
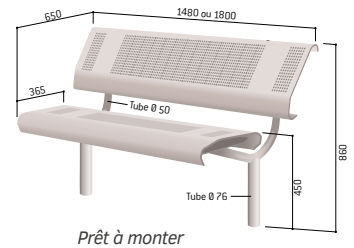

Option embase décorative



## BANQUETTE OSLO

**Longueur :** 1500 mm.

**Structure :** tube acier ø 76 mm.

**Assise :** tôle acier perforée de 2,5 mm, plis écrasés et angles arrondis de sécurité aux extrémités.

**Finition :** peint sur zinc selon nos coloris (voir page 9).

**Fixation :** scellement direct.

**Option :** embase décorative en aluminium moulé masquant le scellement.

Banquette	209160
Option embase décorative	206108



■ Réf. 209160

LIGNE CONVIVIALE®

**BANC CONVIVIALE®**

Un banc à la longévité maximale sans nécessiter d'entretien régulier et un confort qui étonnera tous les usagers.

Longueur : 2000 mm.

Structure : tube acier 40 x 40 mm.

Assise et dossier : tôle acier perforée de 2 mm.

Finition : peint sur zinc selon nos coloris (voir page 9).

Fixation : scellement direct.

Référence 209020

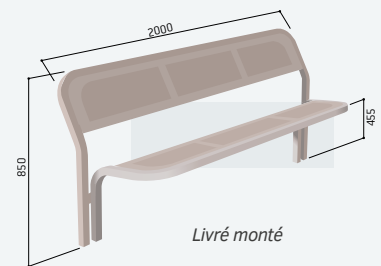

Réf. 209020



LIGNE CONVIVIALE®

**BANQUETTE CONVIVIALE®**

Longueur : 2000 mm.

Structure : tube acier 40 x 40 mm.

Assise : tôle acier perforée de 2 mm.

Finition : peint sur zinc selon nos coloris (voir page 9).

Fixation : scellement direct.

Référence 209050



**LIGNE PROVINCE**

**BANC ESTORIL**

De la robustesse et de la rondeur pour ce modèle tout acier avec cinq pommeaux décoratifs au choix.

Longueur : 1800 mm.

Cinq pommeaux au choix : City, Agora, Boule, Forum ou Inox.

Structure : tube acier ø 76 mm.

Assise et dossier : tôle acier perforée de 2 mm, cerclée d'un tube acier ø 38 mm.

Finition : peint sur zinc selon nos coloris (voir page 9).

Fixation : scellement direct.



	City	Agora	Boule	Forum	Inox
Références	209320	209321	209322	209323	209324



Réf. 209320



■ Réf. 209321

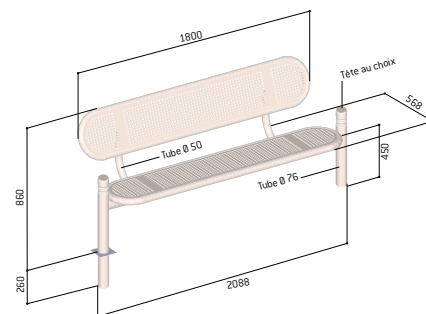

Prêt à monter



**LIGNE PROVINCE**

**BANQUETTE ESTORIL**

Longueur : 1800 mm.

Cinq pommeaux au choix : City, Agora, Boule, Forum ou Inox.

Structure : tube acier ø 76 mm.

Assise : tôle acier perforée de 2 mm, cerclée d'un tube acier ø 38 mm.

Finition : peint sur zinc selon nos coloris (voir page 9).

Fixation : scellement direct.

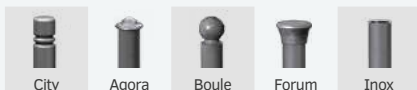

	City	Agora	Boule	Forum	Inox
Références	209340	209341	209342	209343	209344



■ Réf. 209340



## LIGNE PROVINCE

### BANC LUGANO

Sobriété et solidité pour ce banc tout acier.

Deux longueurs : 1500 ou 1800 mm.

Cinq pommeaux au choix : City, Agora, Boule, Forum ou Inox.

Structure : tube acier  $\varnothing$  76 mm.

Assise : tôle acier perforée de 2,5 mm, plis écrasés et angles arrondis de sécurité aux extrémités.

Finition : peint sur zinc selon nos coloris (voir page 9).

Fixation : scellement direct.

					
	City	Agora	Boule	Forum	Inox
Long. 1500 mm	209300	209301	209302	209303	209304
Long. 1800 mm	209310	209311	209312	209313	209314



LIGNE PROVINCE

Harmonisez votre mobilier grâce aux 5 pommeaux au choix.



■ Réf. 209314

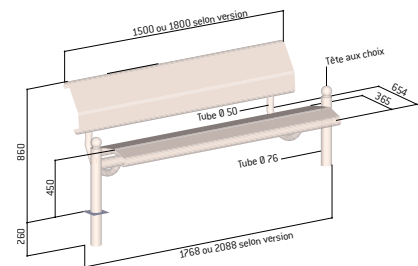

## LIGNE PROVINCE

### BANQUETTE LUGANO

Longueur : 1500 mm.

Cinq pommeaux au choix : City, Agora, Boule, Forum ou Inox.

Structure : tube acier  $\varnothing$  76 mm.

Assise : tôle acier perforée de 2,5 mm, plis écrasés et angles arrondis de sécurité aux extrémités.

Finition : peint sur zinc selon nos coloris (voir page 9).

Fixation : scellement direct.

					
	City	Agora	Boule	Forum	Inox
Références	209330	209331	209332	209333	209334



■ Réf. 209332

## BANC MERCURE

Un banc qui s'adapte aux environnements les plus extrêmes.

Longueur : 1500 mm.

Pommeau : aluminium moulé, finition RAL 9005.

Structure : tube acier  $\varnothing$  76 mm, finition acier galvanisé.

Assise et dossier : tôle acier perforée de 2,5 mm.

Finition : peint sur zinc RAL 9005.

Fixation : scellement direct.

Référence 209145

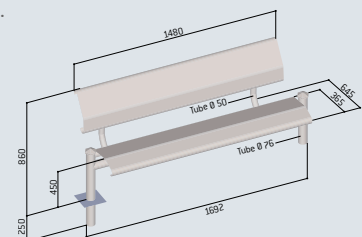

**LIGNE SILAOS®**

**ENSEMBLE DE PIQUE-NIQUE SILAOS®**

Des éléments à assembler selon votre besoin pour constituer des espaces de pique-nique conviviaux.

**Dimensions table :** longueur 1800 x largeur 790 x hauteur 750 mm.

**Dimensions banquette :** longueur 1800 x hauteur 440 mm.

**Structure :** tube acier 30 x 50 mm peint sur zinc selon nos coloris (voir page 9).

**Assises et plateau de table :** lames en chêne certifié PEFC épaisseur 36 mm, finition lasurée chêne clair ou acajou.

**Fixation :** sur platines.

Table	209464
Banquette	594034



■ Réf. 209464



Réf. 209464 + 594034



Réf. 209472

**TABLE DE PIQUE-NIQUE RIGA**

**NOUVEAUTÉ**

Disponible en version adaptée aux personnes à mobilité réduite (plateau rallonge permettant l'accès d'un fauteuil roulant).

Deux versions : standard et PMR\*.

**Dimensions standard :** longueur 1500 x largeur 1300 x hauteur 750 mm.

**Dimensions PMR :** longueur 2000 x largeur 1300 x hauteur 750 mm.

**Structure :** tubes acier peints sur zinc selon nos coloris (voir page 9).

**Assises et plateau de table :** compact stratifié épaisseur 18 mm, finition acajou.

**Fixation :** sur platines.

Table Riga standard	209472
Table Riga PMR*	209473

\*Personne à Mobilité Réduite



■ Réf. 209473

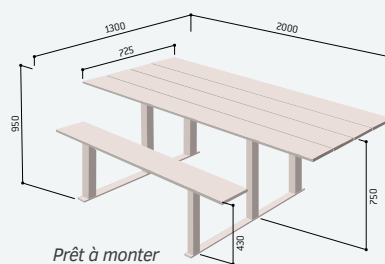
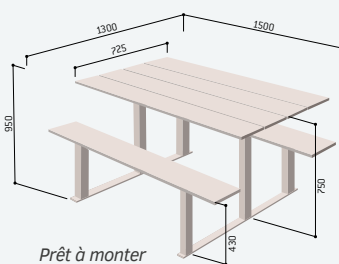

## TABLE DE PIQUE-NIQUE SÉVILLE

Une table de pique-nique disponible en version adaptée aux personnes à mobilité réduite (piètement décalé permettant l'accès d'un fauteuil roulant), elle constitue une solution alternative de grande qualité aux tables en pin.

Deux versions : standard et PMR\*.

Dimensions : longueur 2000 x largeur 1320 x hauteur 750 mm.

Structure : fonte d'acier peinte sur zinc selon nos coloris (voir page 9).

Assises et plateau de table : lames de bois exotique épaisseur 36 mm, finition lasurée chêne clair ou acajou.

Fixation : sur platines.

Table Séville standard	209468
Table Séville PMR*	209469

\*Personne à Mobilité Réduite



■ Réf.209469

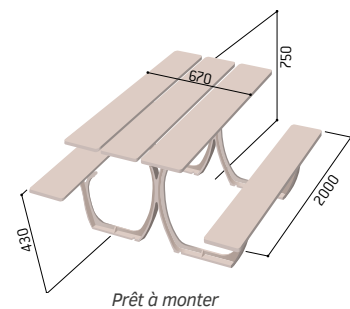

Les produits sont livrés prêts à monter.



Une table de pique-nique qualitative et stable, proposant une version adaptée aux personnes à mobilité réduite.



Réf. 209468

**LIGNE ENFANTS**

**TABLE DE PIQUE-NIQUE  
SILAOS® JUNIOR**

Un mobilier parfaitement adapté au gabarit de nos enfants : la solution détente idéale.

Deux versions : maternelle ou primaire.  
 Dimensions de la table : 950 x 950 mm.  
 Dimensions totales - version maternelle : 1500 x 1500 mm.  
 Dimensions totales - version primaire : 1630 x 1630 mm.  
 Structure : en acier peint sur zinc, RAL 5010.  
 Assise et table : lames de bois en chêne certifié PEFC épaisseur 22 mm, finition laquée multicolore (RAL rouge 3020, jaune 1023, vert 6018, bleu 5010).  
 Fixation : sur platines.

Version maternelle - haut. d'assise 290 mm	208080
Version primaire - haut. d'assise 390 mm	208085



■ Réf. 208085



■ Réf. 208080

**LES  
PRODUITS**

**PROCITY® propose une ligne enfants spécialement conçue pour l'usage des plus jeunes : couleurs, fonctionnalités et dimensions adaptées.**



Réf. 207900 + 207904

**LIGNE ENFANTS**

**BANC TOUR D'ARBRE  
SILAOS® JUNIOR**

Ce banc octogonal a été spécialement conçu pour trouver sa place autour des arbres dans des espaces dédiés aux enfants. Un maximum de place pour un maximum de convivialité !

Deux versions : maternelle ou primaire.  
 Diamètre extérieur : 2000 mm.  
 Diamètre intérieur - version maternelle : 1240 mm.  
 Diamètre intérieur - version primaire : 915 mm.  
 Structure : tube acier 30 x 50 mm peint sur zinc, RAL 5010.  
 Assise et dossier : chêne certifié PEFC, finition laquée multicolore (RAL rouge 3020, jaune 1023, vert 6018, bleu 5010).  
 Fixation : sur platines.

Version maternelle - haut. d'assise 270 mm	299032
Version primaire - haut. d'assise 390 mm	299030

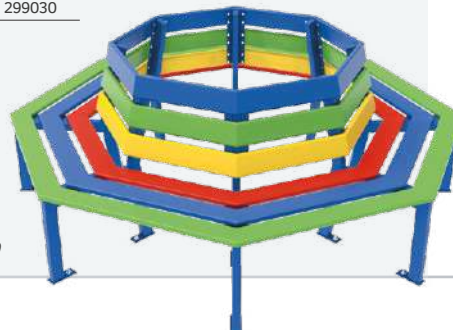

■ Réf. 299030

**LIGNE ENFANTS**

**CLÔTURE AIRE DE JEUX**

Une barrière à la finition ludique et à la hauteur adaptée pour sécuriser les espaces de loisirs des plus jeunes.

Deux longueurs : 1000 ou 2500 mm.  
 Hauteur hors sol : 750 mm.  
 Structure : chêne certifié PEFC, lames épaisseur 22 mm, dimensions 660 x 90 mm.  
 Portillon : longueur 1000 mm monté sur charnières et équipé d'une gâche de fermeture coulissante.  
 Finition : laquée multicolore (RAL rouge 3020, jaune 1023, vert 6018, bleu 5010).

Long. 1000 mm	207900
Long. 2500 mm	207901
Portillon	207904

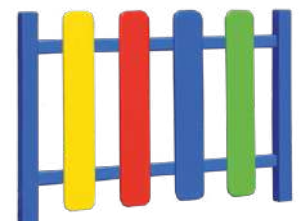

■ Réf. 207900

## LIGNE ENFANTS

### BANC ET BANQUETTE SILAOS® JUNIOR

Ces assises colorées et solides sont adaptées aussi bien au confort des enfants de maternelle qu'aux enfants du primaire dont elles feront le plus grand bonheur !

Longueur : 1500 mm.

Structure : tube acier 30 x 50 mm peint sur zinc, RAL 5010.

Assise et dossier : chêne certifié PEFC, finition laquée multicolore (RAL rouge 3020, jaune 1023, vert 6018, bleu 5010).

Fixation : sur platines.

#### Version maternelle - haut. d'assise 270 mm

Banc 299002

Banquette 594040

#### Version primaire - haut. d'assise 390 mm

Banc 299000

Banquette 594042



Réf. 299002



■ Réf. 299000

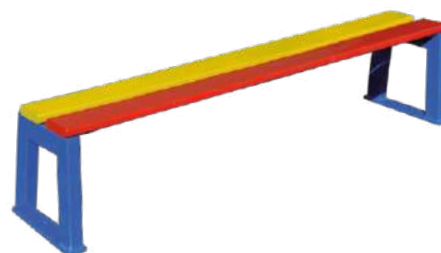

■ Réf. 594040

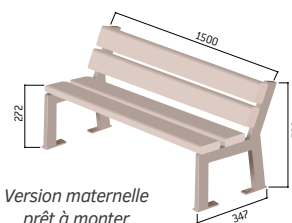

Version maternelle  
prêt à monter



Réf. 299002



Réf. 299010

## LIGNE ENFANTS

### BANC MORA JUNIOR

Un banc coloré et solide pour le plus grand bonheur des enfants de maternelle.

Longueur : 1500 mm.

Hauteur d'assise : 270 mm.

Structure : fonte d'acier peinte sur zinc, RAL 5010.

Assise et dossier : chêne certifié PEFC, finition laquée multicolore (RAL rouge 3020, jaune 1023, vert 6018, bleu 5010).

Fixation : sur platines.

Référence 299010

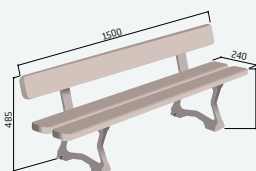

Prêt à monter



## CORBEILLE COLOGNE 60 ET 40 LITRES

Un modèle à l'élégante simplicité pour tous les usages.

### VERSION STANDARD - 60 LITRES

**Dimensions :** ø 460 x hauteur 640 mm.

**Contenance :** reçoit des sacs de 60 litres (non fournis)

**Structure :** lames de bois exotique épaisseur 22 mm.

**Finition :** bois lasuré chêne clair ou acajou.

**Seau intérieur :** fourni.

**Fixation :** sur platines.

### VERSION JUNIOR - 40 LITRES

**Dimensions :** ø 370 x hauteur 590 mm.

**Contenance :** reçoit des sacs de 40 litres (non fournis).

**Structure :** lames de bois en chêne certifié PEFC.

**Finition :** laquée multicolore ou monochrome (RAL rouge 3020, jaune 1023, vert 6018, bleu 5010).

**Seau intérieur :** fourni.

**Fixation :** sur platines.

Corbeille 60 litres	208063
Corbeille Junior 40 litres - multicolore	208070
Corbeille Junior 40 litres - monochrome	208071



## CORBEILLE LUTON 45 LITRES

Une corbeille simple et fonctionnelle.

**Dimensions :** ø 380 x hauteur 600 mm.

**Contenance :** reçoit des sacs de 45 litres (non fournis).

**Structure :** lames de pin autoclave épaisseur 20 mm.

**Finition :** bois lasuré, finition teintée « Teck ».

**Seau intérieur :** fourni.

**Fixation :** sur platines.

Référence	208072
-----------	--------



## CORBEILLE BARCELONE 60 LITRES

Un modèle de corbeille sur piétement très qualitatif grâce à sa double couronne en aluminium.

**Deux versions :** standard et junior.

**Dimensions hors sol :** ø 460 x hauteur 873 mm.

**Contenance :** reçoit des sacs de 60 litres (non fournis).

**Structure :** chêne certifié PEFC épaisseur 22 mm, couronnes supérieure et inférieure en aluminium RAL 7044.

**Pied central :** acier peint sur zinc ø 60 mm.

**Finition :** bois laqué multicolore ou monochrome (RAL rouge 3020, jaune 1023, vert 6018, bleu 5010) ou lasuré (finition chêne clair ou acajou).

**Seau intérieur :** fourni.

**Fixation :** scellement direct.

Corbeille 60 litres - lasurée	208066
Corbeille 60 litres - multicolore	208061
Corbeille 60 litres - monochrome	208065



## CORBEILLE SÉVILLE OCTOGONALE 100 LITRES

Une corbeille idéale pour les vastes espaces verts.  
Tout bois, discrète, elle contribue efficacement  
à la propreté des espaces publics.

**Dimensions :** ø 470 x hauteur 938 mm.

**Contenance :** reçoit des sacs de 100 litres (non fournis).

**Structure :** acier galvanisé, poignée en aluminium.

**Version standard :** bois exotique épaisseur 22 mm, finition lasurée chêne clair ou acajou.

**Version Éco :** bois en pin classe IV, finition lasurée chêne clair ou acajou.

**Système d'ouverture :** par l'avant.

**Seau intérieur :** fourni selon modèle.

**Fixation :** sur platines.

	Sans seau	Avec seau
Version standard	208068	208059
Version Éco	208052	208058



■ Réf. 208052

■ Réf. 208059

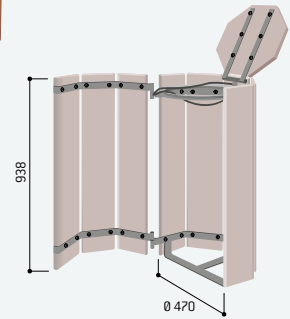

Réf. 208068



Réf. 208068



Réf. 208067

## CORBEILLE SÉVILLE RECTANGULAIRE 100 LITRES

Une corbeille tout bois, discrète et idéale pour les vastes  
espaces verts.

**Dimensions :** 320 x 475 x hauteur 930 mm.

**Contenance :** reçoit des sacs de 100 litres (non fournis).

**Structure :** acier galvanisé, poignée en aluminium.

**Version standard :** bois exotique épaisseur 22 mm, finition lasurée chêne clair ou acajou.

**Version Éco :** bois en pin classe IV, finition lasurée chêne clair ou acajou.

**Système d'ouverture :** par l'avant.

**Fixation :** sur platines.

Version standard – sans seau	208067
Version Éco – sans seau	208053



■ Réf. 208053

■ Réf. 208067

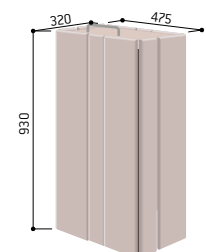

**LIGNE SILAOS®**

**CORBEILLE SILAOS®  
50 LITRES**

**NOUVEAUTÉ**

Une corbeille aux lignes modernes, qui s'intègre subtilement dans nos villes, tout en harmonie avec les bancs Silaos®.

**Dimensions :** longueur 502 x largeur 344 x hauteur 953 mm.  
**Contenance :** reçoit des sacs de 50 litres (non fournis).  
**Fixation :** scellement direct, platines en option (nous consulter).

**VERSION ACIER ET BOIS**

**Structure :** acier et chêne certifié PEFC épaisseur 22 mm.  
**Finition :** peint sur zinc selon nos coloris (voir page 9) et bois lasuré, finition chêne clair ou acajou.

**VERSION TOUT ACIER**

**Structure :** acier et tôle découpée.  
**Finition :** peint sur zinc selon nos coloris (voir page 9).

Version acier et bois	594145
Version tout acier	594146



**CORBEILLE MORVAN  
40 OU 90 LITRES**

Une corbeille réalisée en polyéthylène indéformable traité anti-UV, pour une bonne tenue à l'extérieur.

**Dimensions :** ø 445 x hauteur 980 mm pour corbeille 90 litres, ø 385 x hauteur 720 mm pour corbeille 40 litres.  
**Structure :** polyéthylène indéformable traité anti-UV.  
**Seau intérieur :** acier galvanisé équipé de poignées.  
**Verrouillage :** ouverture par clé triangle, remise en place par blocage automatique du couvercle.  
**Fixation pour modèle 40 litres :** murale ou sur poteau, hauteur 1250 mm (en option).  
**Fixation pour modèle 90 litres :** fixation au sol.  
**Coloris :** noir ou vert foncé.

Corbeille Morvan 90 litres - haut. 980 mm	208001
Corbeille Morvan 40 litres - haut. 720 mm	208000
Poteau pour corbeille 40 litres - haut. 1250 mm	208019



■ Réf. 208001



## CORBEILLE LOFOTEN 80 LITRES

Un design d'une rare élégance pour cette corbeille proposée en tôle d'acier ou en bois exotique.

**Dimensions :** ø 495 x hauteur 855 mm.

**Contenance :** reçoit des sacs de 80 litres (non fournis).

**Couvercle :** acier avec serrure (clé triangle).

**Seau intérieur :** disponible sans seau, avec seau galva ou avec seau peint sur galva.

**Fixation :** sur platines.

### VERSION ACIER

**Structure :** acier.

**Finition :** peint sur galva selon nos coloris (voir page 9).

### VERSION BOIS

**Structure :** bois exotique épaisseur 22 mm.

**Finition :** bois lasuré chêne clair ou acajou.

**NOUVEAUTÉ**

	Sans seau	Avec seau galva	Avec seau peint/galva
Version tout acier	208171	208172	208175
Version acier et bois	208174	208173	208176



■ Réf. 208175

■ Réf. 208171

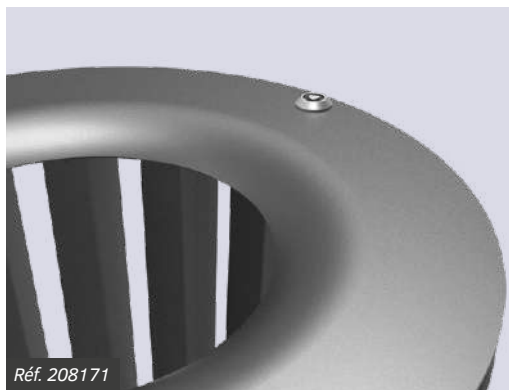

Réf. 208171



Réf. 208174



Réf. 208099

## CORBEILLE LOFOTEN VIGIPIRATE 100 LITRES

Une corbeille Vigipirate moderne et conforme aux dispositions réglementaires en vigueur. Son ouverture latérale permet une libération du sac sans effort.

**Dimensions :** ø 495 x hauteur 855 mm.

**Contenance :** reçoit des sacs de 100 litres (non fournis).

**Structure :** corbeille en acier.

**Couvercle :** acier avec système de blocage sans serrure.

**Finition :** acier peint sur galva selon nos coloris (voir page 9).

Référence 208099



## **CORBEILLE CÉVENNES 60 LITRES**

Le pied cylindrique indépendant du corps de la corbeille donne à celle-ci une présence et une plus grande visibilité.

### VERSION STANDARD

**Structure :** seau en tôle galvanisée 8/10°, muni de deux anses latérales en fil de ø 5 mm, avec blocage par serrure à clé triangle.

**Finition :** peint sur zinc selon nos coloris (voir page 9).

**Pictogramme :** adhésif transfert à poser (fourni).

### VERSION VIGIPIRATE

**Conformément aux dispositions réglementaires en vigueur :** mêmes caractéristiques que ci-dessus, sans le corps de la corbeille en tôle pour une parfaite visibilité du contenu du sac.

Corbeille standard	208201
Corbeille Vigipirate	208199



■ Réf. 208199

■ Réf. 208201



■ Réf. 208201



■ Réf. 208201



■ Réf. 208203

## **CORBEILLE VANOISE 40 LITRES**

Corbeille en acier avec pied latéral à scellement direct.

### VERSION STANDARD

**Structure :** seau en tôle galvanisée 8/10°, muni de deux anses latérales en fil de ø 5 mm, avec blocage par serrure à clé triangle.

**Finition :** peint sur zinc selon nos coloris (voir page 9).

**Pictogramme :** adhésif transfert à poser (fourni).

### VERSION VIGIPIRATE

**Conformément aux dispositions réglementaires en vigueur :** mêmes caractéristiques que ci-dessus, sans le corps de la corbeille en tôle pour une parfaite visibilité du contenu du sac.

	Pied ø 60 mm cintré	Pied ø 76 mm pommeau Agora	Pied ø 76 mm pommeau Inox
Corbeille standard	208203	208205	208206
Corbeille Vigipirate	208209	208208	208207



■ Réf. 208205

■ Réf. 208207

LIGNE VENISE

**CORBEILLE VENISE  
80 LITRES**

**NOUVEAUTÉ**

Le design moderne de cette corbeille s'intègre parfaitement à tous les environnements. Elle s'harmonisera avec le bac à palmier, la grille d'arbre et les bancs Venise.

Deux dimensions

- Version standard : ø 450 x hauteur 845 mm.
- Version avec couvercle rehaussé : ø 450 x hauteur 1010 mm.

**Contenance** : reçoit des sacs de 80 litres avec seau ou 120 litres sans seau (sacs non fournis).

**Structure** : acier et tôle découpée.

**Couvercle** : équipé d'une serrure à clé triangle.

**Finition** : peint sur galva selon nos coloris (voir page 9).

**Fixation** : sur platines.

**Seau intérieur** : disponible sans seau, avec seau galva ou avec seau peint sur galva.

	Sans seau	Avec seau galva	Avec seau peint/galva
Corbeille standard	208108	208102	208106
Corbeille standard avec écrase cigarettes	208501	208503	208504
Corbeille couvercle rehaussé	-	208103	208107



■ Réf. 208103

■ Réf. 208102



Réf. 208102



Réf. 208108



Réf. 208503

**CORBEILLE OLBIA  
80 LITRES**

**NOUVEAUTÉ**

Sobre, élégante et moderne, cette corbeille apporte, par sa large contenance, une solution discrète pour la propreté collective.

**Dimensions** : ø 450 x hauteur 845 mm.

**Contenance** : reçoit des sacs de 80 litres avec seau ou 120 litres sans seau (sacs non fournis).

**Structure** : acier et tôle.

**Couvercle** : équipé d'une serrure à clé triangle.

**Finition** : peint sur galva selon nos coloris (voir page 9).

**Fixation** : par tiges d'ancrage fournies.

**Seau intérieur** : avec ou sans seau.

**Pictogramme** : adhésif transfert à poser (fourni)

	Sans seau	Avec seau
Corbeille standard	208105	208104
Corbeille avec écrase cigarettes	208507	208506



■ Réf. 208104

**LIGNE PROVINCE**

**CORBEILLE GUYENNE SUR PIED LATÉRAL 40 LITRES**

Corbeille acier avec deux versions de pied :

- Pied latéral avec tube acier ø 76 mm, colliers en aluminium moulé et 5 pommeaux au choix.
- Pied cendrier.

**Structure :** seau en acier galvanisé 8/10° avec poignées de manutention.

**Verrouillage :** ouverture par clé triangle, fermeture autocentrante et verrouillage par pêne.

**Finition :** corps et couvercle peints sur zinc selon nos coloris (voir page 9).

	City	Agora	Boule	Forum	Inox
Corbeille pied latéral	208117	208118	208120	208116	208121
Corbeille pied cendrier	208165	208166	208167	208168	-



■ Réf. 208166

**LIGNE PROVINCE**

**CORBEILLE GUYENNE POUR TRI SÉLECTIF 40 LITRES**

Constituez votre ensemble de tri sélectif en assemblant 2 ou 3 corbeilles Guyenne autour d'un pied central. Faites varier les couleurs de finition des couvercles pour faciliter le repérage.

Votre ensemble de tri sélectif sera constitué :

- d'une corbeille initiale Guyenne avec seau sur pied latéral,
- d'une ou de deux corbeilles complémentaires Guyenne avec seau et pièces de liaison.

**Structure :** seau en acier galvanisé 8/10° avec poignées de manutention.

**Verrouillage :** ouverture par clé triangle, fermeture autocentrante et verrouillage par pêne.

**Finition :** corps et couvercle peints sur zinc selon nos coloris (voir page 9).

**Option :** kit de 3 autocollants pour tri sélectif (hauteur 185 x largeur 160 mm chacun).

	City	Agora	Boule	Forum	Inox
Corbeille initiale	208135	2081136	208137	2081139	208133
Corbeille complémentaire	208130				
Option kit autocollant	208134				



■ Réf. 208135 + 208130 + 208134



■ Réf. 208134

## CORBEILLE GUYENNE SUR PIED CENTRAL 40 LITRES

**Pied central :** avec tube acier  $\varnothing$  76 mm, à fixer par scellement direct ou sur Serrubloc®  $\varnothing$  76 mm pour la rendre amovible.

**Structure :** seau en acier galvanisé 8/10<sup>e</sup> avec poignées de manutention.

**Verrouillage :** ouverture par clé triangle, fermeture autocentrante et verrouillage par pêne.

**Finition :** corps et couvercle peints sur zinc selon nos coloris (voir page 9).

Référence 208110



Le couvercle réducteur empêche l'introduction de sacs à ordures ménagères. Sa forme est spécialement conçue pour empêcher la propagation d'un feu dans la corbeille.



## CORBEILLE GASCOGNE 60 LITRES

**Structure :** socle en aluminium moulé de  $\varnothing$  270 mm.

**Seau intérieur :** en acier galvanisé 8/10<sup>e</sup> avec poignées de manutention.

**Verrouillage :** ouverture par clé triangle, fermeture autocentrante et verrouillage par pêne.

**Finition :** corps et couvercle peints sur zinc selon nos coloris (voir page 9).

**Fixation :** scellement direct.

Référence 208100



## CORBEILLE ESTEREL 40 LITRES

Une corbeille idéale pour un encombrement minimum, à poser sur mur ou sur poteau.

**Structure :** seau électrozingué 8/10<sup>e</sup> avec poignées de manutention.

**Verrouillage :** ouverture par clé triangle, fermeture autocentrante et verrouillage par pêne.

**Finition :** corps et couvercle peints sur zinc selon nos coloris (voir page 9).

**Deux versions de fixation :**

- Support en tôle acier laquée pré-percée à fixer sur un mur.
- Bagues pour fixer sur tout poteau de  $\varnothing$  76 mm (abri Province, panneaux d'information, barrière Province, Trio, etc.) ou 80 x 80 mm (abri Voûte).

Corbeille à fixer au mur	208150
Corbeille à fixer sur poteau $\varnothing$ 76 mm	208142
Corbeille à fixer sur poteau 80 x 80 mm	208141

■ Réf. 208150



**LIGNE PROVINCE**

**CORBEILLE SAINTONGE  
40 LITRES**

Une corbeille munie d'un couvercle et de 2 tubes acier ø 76 mm pouvant être personnalisés grâce à un choix de 5 pommeaux décoratifs.

- Contenance :** reçoit des sacs de 40 litres (non fournis).  
**Structure :** corps maintenu en partie supérieure par 2 demi-arceaux horizontaux en acier plat dont l'un se lève pour permettre le basculement du corps de la poubelle à 45°.  
**Finition :** peint sur zinc selon nos coloris (voir page 9).  
**Pictogramme :** adhésif transfert à poser (fourni).  
**Fixation :** scellement direct.  
**Options :**
- Seau en tôle galvanisée 8/10<sup>e</sup> muni de deux anses latérales en fil ø 5 mm.
  - Blocage par serrure à clé triangle (à mentionner lors de la commande).



	City	Agora	Boule	Forum	Inox
Corbeille sans seau	208220	208221	208222	208224	208231
Corbeille avec seau	208225	208226	208227	208229	208233



■ Réf. 208227



Réf. 208221

**CORBEILLE VERCORS  
40 LITRES**

La corbeille à coordonner avec le banc et la banquette Vercors (page 109).

- Contenance :** reçoit des sacs de 40 litres (non fournis).  
**Structure :** corps maintenu en partie supérieure par 2 demi-arceaux horizontaux en acier plat dont l'un se lève pour permettre le basculement du corps de la poubelle à 45°.  
**Finition :** peint sur zinc selon nos coloris (voir page 9).  
**Pictogramme :** adhésif transfert à poser (fourni).  
**Fixation :** scellement direct.  
**Options :**
- Seau en tôle galvanisée 8/10<sup>e</sup> muni de deux anses latérales en fil ø 5 mm.
  - Blocage par serrure à clé triangle (à mentionner lors de la commande).
- Tube acier :** ø 60 mm.

Corbeille sans seau	208210
Corbeille avec seau	208211



■ Réf. 208211

**LIGNE CONVIVIALE®**

**CORBEILLE CONVIVIALE®  
50 LITRES**

Les tubes d'acier 40 x 40 mm et leur cintrage confèrent à cette corbeille une identité propre que l'on retrouvera dans l'ensemble de la ligne Conviviale® (barrières de ville, bancs...).

**VERSION STANDARD**

- Dimensions :** largeur 490 x hauteur hors-sol 1 100 mm.  
**Contenance :** reçoit des sacs de 50 litres (non fournis).  
**Structure :** corbeille tôle d'acier galvanisé épaisseur 1 mm.  
**Couvercle :** anti-pluie, tôle aluminium laquée épaisseur 3 mm.  
**Finition :** peint sur zinc selon nos coloris (voir page 9).  
**Fixation :** scellement direct.

**VERSION VIGIPIRATE**

Conformément aux dispositions réglementaires en vigueur : mêmes caractéristiques que ci-dessus, sans le corps de la corbeille en tôle pour une parfaite visibilité du contenu du sac.

Corbeille standard	208050
Corbeille Vigipirate	208155



Réf. 208155



■ Réf. 208050

## ARCEAU BLOQUE CONTENEURS

L'arceau est adapté à la majorité des conteneurs du marché. Il a des poignées rotatives solidaires permettant un maintien simple et efficace des conteneurs.

Deux longueurs : 700 ou 1400 mm.

Profondeur : 1000 mm.

Tubes : ø 50 mm en acier galvanisé.

Système d'ouverture : intégré, simple d'utilisation et intuitif.

Fixation : sur platines.

Long. 700 mm	208093
Long. 1400 mm	208094



■ Réf. 208093



Réf. 208094



Réf. 208097 + 208082 + 208084 + 208089

## CACHE-CONTENEURS MODULABLE

Un dispositif totalement modulaire pour s'adapter efficacement à vos besoins. Choisissez le nombre de poteaux utiles et sélectionnez les bardages nécessaires pour constituer votre ensemble « sur mesure ».

### POTEAUX

Trois types de poteaux : poteau intermédiaire, d'extrémité et d'angle.

Structure : acier galvanisé ou peint sur galva (selon nos coloris voir page 9).

Hauteur : 1500 mm.

Fixation : au choix sur platines réglables ou fixes.

	Galva		NOUVEAUTÉ Peint/galva	
	Réglable	Fixe	Réglable	Fixe
Poteau intermédiaire sur platine	208098	208097	208198	208197
Poteau d'angle sur platine	208083	208082	208183	208182
Poteau d'extrémité sur platine	208087	208084	208187	208184

### DEUX FINITIONS DE PANNEAUX

En stratifié compact, épaisseur 13 mm :

- Hauteur : 1500 mm (composés de 7 lames).
- Deux longueurs : 750 ou 1500 mm.
- Deux couleurs au choix : Chêne clair ou Acajou.

En acier, épaisseur 2 mm :

- Hauteur : 1500 mm.
- Longueur : 750 mm.
- Deux finitions disponibles : Olbia & Venise, peint sur galva selon nos coloris (voir page 9).

#### Bardage en stratifié compact

Long. 750 mm	208096
Long. 1500 mm	208095

#### Bardage en acier

Olbia – long. 750 mm	208088
Venise – long. 750 mm	208089



■ Réf. 208095 + 208098 + 208083 + 208087

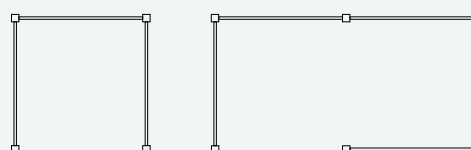

■ Exemples de configurations possibles

## 2 MATIÈRES ET 4 FINITIONS AU CHOIX

### STRATIFIÉ COMPACT



Chêne clair

Acajou

### ACIER

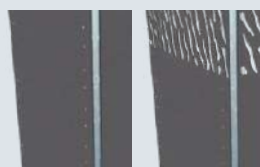

Olbia

Venise

**LIGNE PROVINCE**

**BAC À PALMIER PROVINCE**

Un bac à palmier aux lignes classiques, proposé en deux finitions (100% acier ou acier & bois) et la possibilité de personnaliser l'ensemble par le choix d'un pommeau décoratif.

**TOUT ACIER**

**Châssis :** tube acier galvanisé ø 76 mm.

**5 pommeaux au choix :** City, Agora, Boule, Forum ou Inox.

**Habillage :** tôle d'acier galvanisé peint sur galva selon nos coloris (voir page 9).

**Disponible en 3 finitions intérieures :** revêtement tôle d'acier galvanisé, bac polyester amovible ou bac polyester amovible avec inserts de manutention.

**Fixation :** sur pieds réglables.

Livré monté.

**Options :**

- Réserve d'eau (incompatible avec intérieurs tôle galva).
- Anneaux de levage (uniquement pour bacs polyester avec inserts).



**Dimensions larg. 800 x long. 800 x haut. 750 mm**

Intérieur tôle galva	201260	201250	201251	201264	201262
Bac polyester	201510	201512	201514	201516	201518
Bac polyester avec inserts	201520	201522	201524	201526	201528

**Dimensions larg. 1000 x long. 1000 x haut. 1000 mm**

**NOUVEAUTÉ**

Intérieur tôle galva	201700	201701	201702	201703	201704
Bac polyester	201705	201706	201707	201708	201709
Bac polyester avec inserts	201710	201711	201712	201713	201714

**Options**

Anneaux de levage	201291
Réserve d'eau pour bac 800 x 800 mm	201606
Réserve d'eau pour bac 1000 x 1000 mm	201608

**ACIER & BOIS**

Mêmes caractéristiques que la version tout acier sauf l'habillage en bois exotique épaisseur 22 mm.



**Dimensions larg. 800 x long. 800 x haut. 750 mm**

Intérieur tôle galva	201550	201551	201552	201553	201559
Bac polyester	201555	201556	201557	201558	201568
Bac polyester avec inserts	201560	201561	201562	201563	201569

**Options**

Anneaux de levage	201291
Réserve d'eau	201606



Réf. 201260



**LIGNE PROVINCE**

Harmonisez votre mobilier grâce aux 5 pommeaux au choix.



Réf. 201550



## BAC À PALMIER SARLAT

L'alliance parfaite entre deux matériaux pleins de noblesse apporte le raffinement que méritent vos lieux publics.

**Châssis** : tube acier peint sur zinc selon nos coloris (voir page 9).

**Habillage** : panneaux de chêne certifié PEFC épaisseur 22 mm, finition lasurée acajou ou chêne clair.

**Disponible en 3 finitions intérieures** : revêtement tôle d'acier galvanisé, bac polyester amovible ou bac polyester amovible avec inserts de manutention.

**Fixation** : sur pieds réglables.

Livré monté.

**Options** :

- Réserve d'eau (incompatible avec intérieur tôle galva).
- Anneaux de levage (uniquement pour bacs polyester avec inserts).

Dimensions : larg. x long. x haut.	Bac intérieur			Option
	Intérieur tôle galva	Bac polyester	Bac polyester avec inserts	Réserve d'eau
660 x 660 x 740 mm	201276	201170	201174	201600
880 x 880 x 855 mm	201277	201171	201175	201601
1060 x 1060 x 1060 mm	201278	201172	201176	201602
1230 x 1230 x 1185 mm	201279	201173	201177	201603
Option anneaux de levage			201291	



■ Réf. 201171



Réf. 201577



**Les bacs à palmier Sarlat et Silaos® sont fabriqués avec du chêne certifié PEFC (forêts gérées durablement et de sources contrôlées).**



Réf. 201173

## LIGNE SILAOS®

### BAC À PALMIER SILAOS®

L'esprit du design Silaos® dans un bac acier et bois pour harmoniser l'aménagement de vos espaces verts.

**Châssis** : acier galvanisé, peint sur galva selon nos coloris (voir page 9).

**Habillage** : panneaux en chêne certifié PEFC épaisseur 22 mm.

**Disponible en 3 finitions intérieures** : revêtement tôle d'acier galvanisé, bac polyester amovible et bac polyester amovible avec inserts de manutention.

**Fixation** : sur pieds réglables.

Livré monté.

**Options** :

- Réserve d'eau (incompatible avec intérieur tôle galva).
- Anneaux de levage (uniquement pour bacs polyester avec inserts).

Dimensions : larg. x long x haut.	Bac intérieur			Option
	Intérieur tôle galva	Bac polyester	Bac polyester avec inserts	Réserve d'eau
800 x 800 x 600 mm	201570	201571	201572	201235
980 x 980 x 885 mm	201574	201575	201576	201236
1200 x 1200 x 900 mm	201577	201578	201579	201237
Option anneaux de levage			201291	



■ Réf. 201577



## BAC À PALMIER OLBIA

Un bac au design épuré s'adaptant parfaitement aux univers classiques et contemporains.

**Châssis** : tube d'acier galvanisé.

**Habillage** : tôle d'acier galvanisé, épaisseur 2 mm pour les 785 x 785 et 995 x 995 mm, épaisseur 2,5 mm pour le 1170 x 1170 mm, finition peint sur galva selon nos coloris (voir page 9).

**Disponible en 3 finitions intérieures** : revêtement tôle d'acier galvanisé, bac polyester amovible et bac polyester amovible avec inserts de manutention.

**Fixation** : sur pieds réglables.

Livré monté.

**Options** :

- Réserve d'eau (incompatible avec intérieur tôle galva).
- Anneaux de levage (uniquement pour bacs polyester avec inserts).
- Banquette d'angle.



■ Réf. 201543 + 209190

Dimensions : larg. x long. x haut.	Bac intérieur			Options	
	Intérieur tôle galva	Bac polyester	Bac polyester avec inserts	Réserve d'eau	Banquette d'angle
785 x 785 x 760 mm	201275	201540	201543	201235	209190
995 x 995 x 870 mm	201288	201541	201544	201236	209191
1170 x 1170 x 975 mm	201289	201542	201545	201237	209192

Option anneaux de levage

201291



Réf. 201289

## LIGNE VENISE

# BAC À PALMIER VENISE

**NOUVEAUTÉ**

Un bac au design contemporain très affirmé pour donner une identité moderne à vos espaces publics.

**Châssis** : tube d'acier galvanisé.

**Habillage extérieur** : tôle d'acier galvanisé épaisseur 2 mm pour les 790 x 790 et 990 x 990 mm, épaisseur 2,5 mm pour le 1145 x 1145 mm, finition peint sur galva selon nos coloris (voir page 9).

**Habillage intérieur** : tôle d'acier galvanisé ou peint sur galva.

**Disponible en 3 finitions intérieures** : revêtement tôle d'acier galvanisé, bac polyester amovible et bac polyester amovible avec inserts de manutention.

**Pieds** : réglables.

Livré monté.

### Options :

- Réserve d'eau (incompatible avec intérieur tôle galva).
- Anneaux de levage (uniquement pour bacs polyester avec inserts).



Dimensions : larg. x long. x haut.	Bac à palmier monochrome			Bac à palmier bicolore			Option
	Intérieur tôle galva	Bac polyester	Bac polyester avec inserts	Intérieur tôle galva	Bac polyester	Bac polyester avec inserts	Réserve d'eau
790 x 790 x 760 mm	201485	201486	201487	201720	201721	201722	201235
990 x 990 x 870 mm	201490	201491	201492	201723	201724	201725	201236
1145 x 1145 x 960 mm	201493	201494	201495	201726	201727	201728	201237
Option anneaux de levage				201291			



Réf. 201726

## JARDINIÈRE SUR POTENCE

Une solution simple, économique et fonctionnelle pour fleurir les façades de vos rues par suspension de jardinières.

### POTENCE

Hauteur : 800 mm.

Tube acier : ø 60 mm peint sur zinc selon nos coloris (voir page 9).

Fixation : sur platines (visserie non fournie).

Référence 201310

### JARDINIÈRE SUSPENDUE

Hauteur : 230 mm.

Bac : en polyéthylène.

Couleur : vert RAL 6029.

Résistante : aux UV, à la chaleur et au gel.

Nettoyage : simple et rapide.

Fixation : chaîne ou tige de liaison fournie.

Option : réserve d'eau.

	Références	Option réserve d'eau
ø 500 mm - 20 L	201315	201640
ø 600 mm - 35 L	201316	201641



## JARDINIÈRE SUR BARRIÈRES DE VILLE

Deux modèles de jardinières conçues pour être installées sur toutes les barrières décoratives PROCITY®.

Dimensions : largeur 300 x hauteur 260 mm.

Bac : en polyéthylène.

Couleur : vert RAL 6029.

Résistante : aux UV, à la chaleur et au gel.

Nettoyage : simple et rapide.

Options :

- Paire de brides d'accrochage en acier galvanisé.
- Réserve d'eau.



■ Réf. 201331

	Références	Option réserve d'eau
Long. 800 mm - 30 L	201330	201644
Long. 1000 mm - 38 L	201331	201645

Option bride berceau pour jardinières 201335

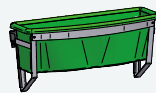

■ Réf. 201330 + 201335



■ Réf. 201331

## JARDINIÈRE DEMI-RONDE

Un support de fleurissement fonctionnel pour une fixation sur les balcons, les murs ou les entrées de ville.

Dimensions : largeur 430 x hauteur 230 mm.

Bac : en polyéthylène.

Couleur : vert RAL 6029.

Résistante : aux UV, à la chaleur et au gel.

Nettoyage : simple et rapide.

Options :

- Bride d'accrochage en acier galvanisé.
- Réserve d'eau.

	Références	Option réserve d'eau
Long. 700 mm - 24 L	201324	201642
Long. 800 mm - 27 L	201325	201643

Option bride (l'unité) 201336



■ Réf. 201324

## ARCEAU DE BORDURE

Une solution simple et efficace pour délimiter les espaces.

Tube acier :  $\varnothing$  60 mm.

Trois longueurs : 1000, 1500 ou 2000 mm.

Finition : acier galvanisé ou peint sur galva selon nos coloris (voir page 9).

Pose : scellement direct.

Options : platines ou fourreaux.

	Galva	Peint/galva
Long. 1000 mm	204100	204150
Long. 1500 mm	204101	204151
Long. 2000 mm	204102	204152



■ Réf. 204151



Réf. 204151



Réf. 204105

## LISSE DE BORDURE

La lisse de protection de bordure permet des réalisations harmonieuses en continue grâce à ses piétements en fer plat.

Tube acier :  $\varnothing$  60 mm et fer plat épaisseur 8 mm.

Longueur : 1500 mm.

Hauteur hors tout : 500 mm.

Finition : acier galvanisé, peint sur galva ou peint sur zinc selon nos coloris (voir page 9).

Pose : par scellement direct.

	Galva	Peint/zinc	Peint/galva
Références	204104	204103	204105



■ Réf. 204103

## CORSET POUR ARBRE Ø 250 MM

Constitué de trois épingles galbées dans leur partie supérieure. Elles sont reliées entre elles par des arceaux en acier plat fermés par des boulons de blocage fournis.

**Finition :** acier galvanisé ou peint sur galva selon nos coloris (voir page 9).

**Pose :** directement au sol.

	Galva	Peint/galva
Haut. 1500 mm	201124	201134
Haut. 1870 mm	201121	201131

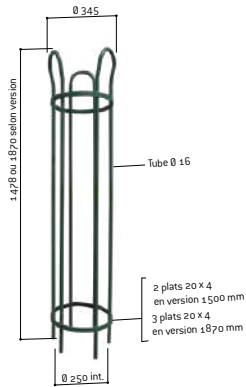

■ Réf. 201134

## CORSET POUR ARBRE Ø 450 MM

Réalisé en deux parties, composées chacune de deux épingles, galbées dans leur partie supérieure, reliées entre elles par des demi-arceaux en acier plat et fermés par des boulons de blocage fournis.

**Finition :** acier galvanisé ou peint sur galva selon nos coloris (voir page 9).

**Pose :** directement au sol.

	Galva	Peint/galva
Haut. 1500 mm	201125	201135
Haut. 1870 mm	201122	201132

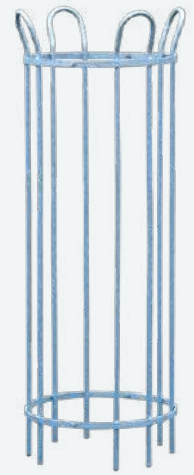
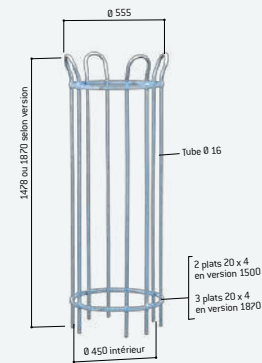

■ Réf. 201125



Réf. 201134



Réf. 201132

LIGNE SILAOS®

**GRILLE D'ARBRE SILAOS®**

Beaucoup d'allure dans ce dessin rectiligne pour mettre en valeur vos arbres. Grilles rondes ou carrées découpées dans une tôle d'acier galvanisé d'épaisseur 10 mm. Réalisées en 2 éléments à fixer entre eux (sauf ø 1500 et 1500 x 1500 mm en 4 éléments).

**Finition :** acier galvanisé ou peint sur galva selon nos coloris (voir page 9).

**Deux modèles :** rond ou carré.

**Trois dimensions :** 1000, 1300 ou 1500 mm.

**Pose :** directement au sol ou sur châssis-support.

**Option :** châssis-support réalisé en cornière d'acier galvanisé, équipé de pattes de scellement. Permet à la grille d'arbre de reposer sur tout son périmètre.

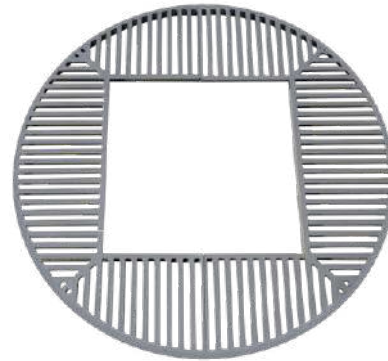

■ Réf. 201216

	Galva	Peint/galva	Option Châssis-support
<b>Grille ronde</b>			
ø 1000 mm	201205	201215	201230
ø 1300 mm	201206	201216	201231
ø 1500 mm	201211	201221	201234
<b>Grille carrée</b>			
1000 x 1000 mm	201207	201217	201232
1300 x 1300 mm	201208	201218	201233
1500 x 1500 mm	201213	201223	201239



Réf. 201218

**loi handicap** mettons-la en place pour que chacun trouve sa place

Conformément à l'arrêté du 15 Janvier 2007, les trous ou fentes au sol de nos grilles d'arbre sont inférieurs à 2 cm.

LIGNE VENISE

**GRILLE D'ARBRE VENISE**

Le design contemporain des produits Venise pour compléter votre décoration urbaine. Mêmes caractéristiques que les grilles d'arbre Silaos®.

**Deux modèles :** rond ou carré.

**Trois dimensions :** 1000, 1300 ou 1500 mm.

**Finition :** acier galvanisé ou peint sur galva selon nos coloris (voir page 9).

**Pose :** directement au sol ou sur châssis-support.

**Option :** châssis-support réalisé en cornière d'acier galvanisé, équipé de pattes de scellement. Permet à la grille d'arbre de reposer sur tout son périmètre.



■ Réf. 201182

	Galva	Peint/galva	Option Châssis-support
<b>Grille ronde</b>			
ø 1000 mm	201081	201181	201230
ø 1300 mm	201082	201182	201231
ø 1500 mm	201085	201185	201234
<b>Grille carrée</b>			
1000 x 1000 mm	201083	201183	201232
1300 x 1300 mm	201084	201184	201233
1500 x 1500 mm	201086	201186	201239



■ Réf. 201184



# MAÎTRISE D'ACC & PARKING

CONTRÔLE  
& GESTION  
DES FLUX

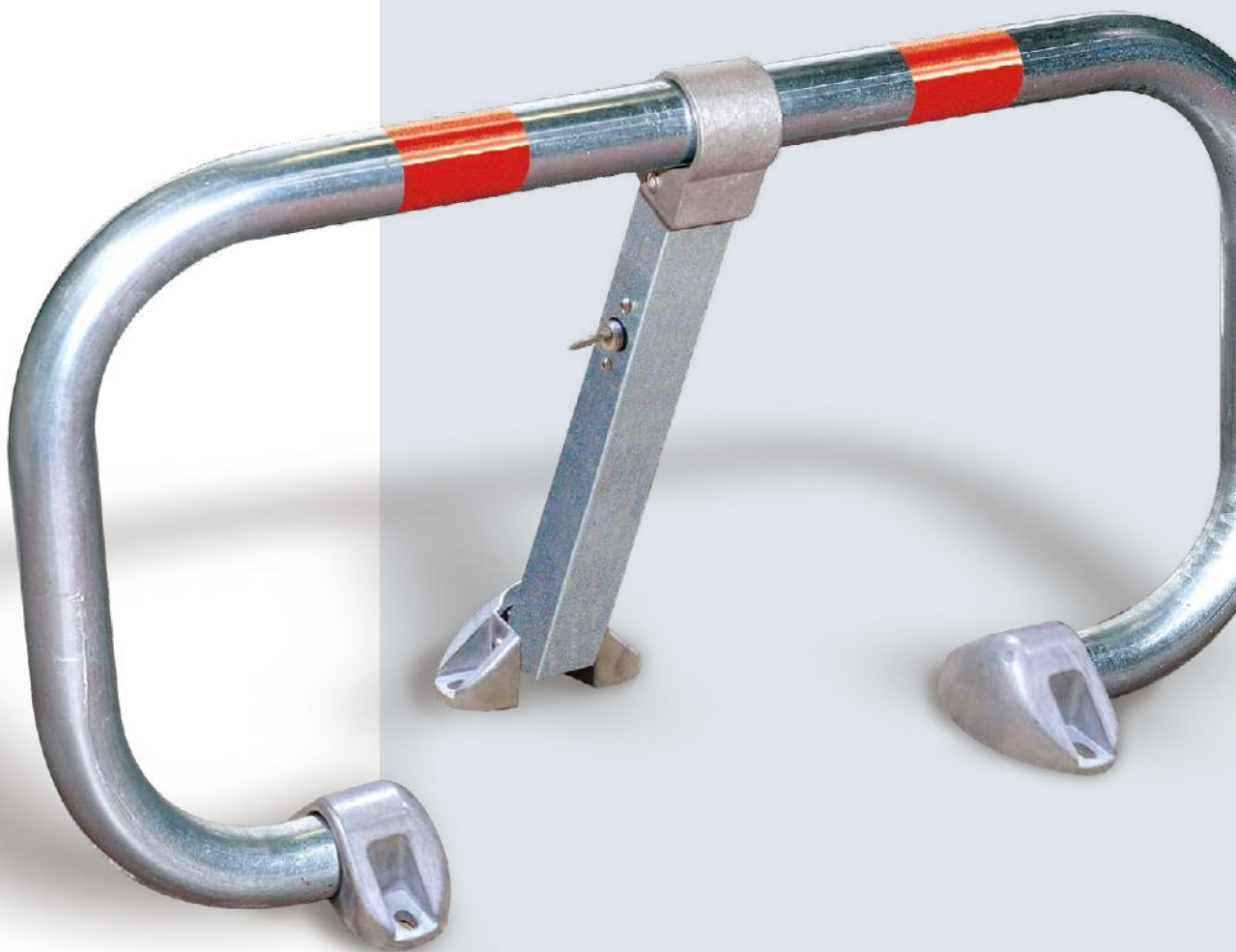



ÈS

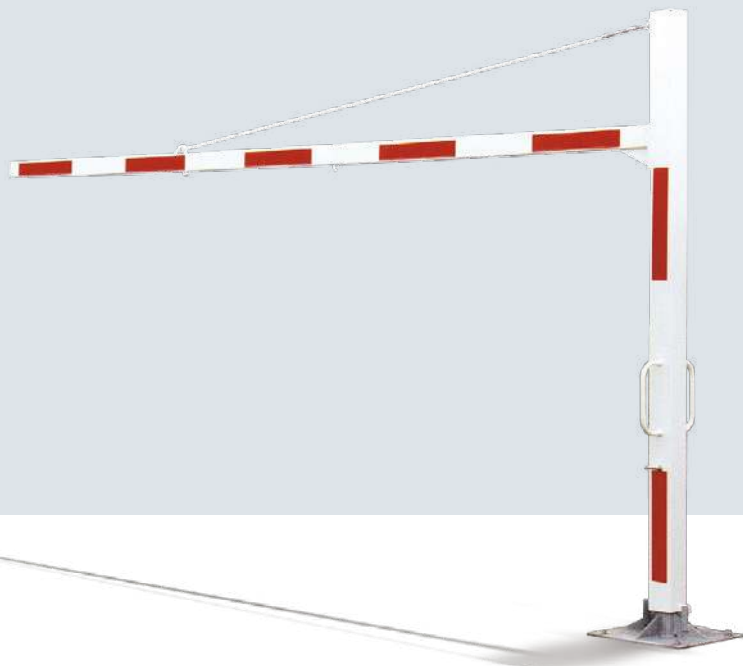

## sommaire

	<b>PORTIQUES</b>	Tournants ..... 138 Fixes ..... 141
	<b>BARRIÈRES</b>	Tournantes, levante, sélective ..... 142
	<b>STATIONNEMENT</b>	Blocs parking ..... 146 Butées de parking, traceur ... 147
	<b>PROTECTIONS</b>	Protections d'angle ..... 148 Ralentisseurs ..... 149 Étriers, corset et épingles ... 150 Barrière amovible Écobar® ... 152
	<b>MIROIRS</b>	Multi-usages, Parking ..... 153
	<b>ABRIS</b>	Abris caisse, passages couverts ..... 156

## PORTIQUE UNIVERSEL TOURNANT

Le portique tournant sélectif permet de gérer l'accès des poids lourds, caravanes, etc., sur les aires de stationnement.

Il est monté sur un fût cylindrique avec poignées de rotation et butées de blocage pour le maintien en position fermée ou ouverte à 90°.

Nous vous proposons un kit de pose indépendant du portique afin de préparer vos massifs de scellement de façon anticipée.

**Hauteur d'accès :** de 1,9 à 3,5 m.

**Largeur :** de 5 à 12 m.

**Structure :** tubes acier 120 x 120 et 80 x 80 mm, portique équipé de simple ou double tirant.

**Fermeture du portique :** par goupilles traversantes. Blocage de la goupille par cadenas fourni ou, en option, serrure clé triangle de 11.

**Finition :** laquée blanc sur galva avec bandes rouges rétro réfléchissantes (autres couleurs, nous consulter).

**Fixation :** sur platines avec crosses de scellement fournies.

**Réglage de l'aplomb :** par contre-écrous situés sous les platines.

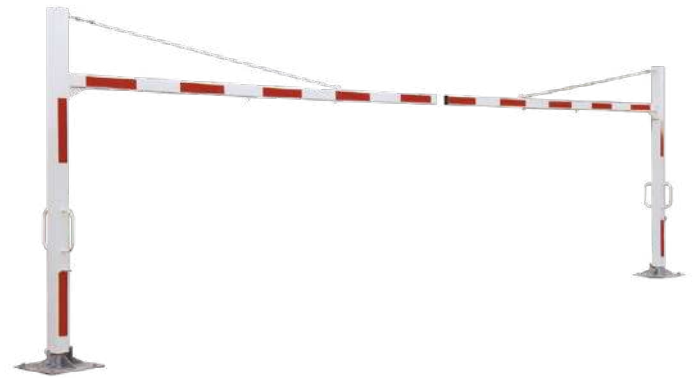

■ Réf. 202515

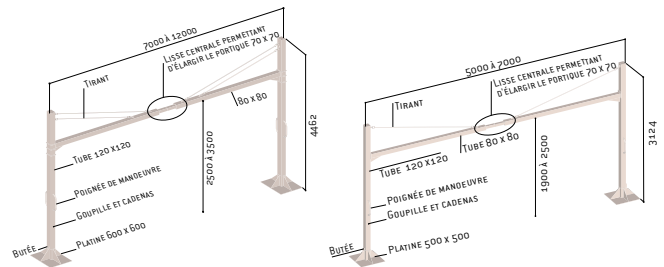

	Portique	Kit de pose
<b>Larg. réglable de 5 à 7 m</b>		
Haut. réglable de 1,9 à 2,5 m	202511	202611
Haut. réglable de 2,5 à 3,5 m	202517	202615
<b>Larg. réglable de 7 à 12 m</b>		
Haut. réglable de 1,9 à 2,5 m	202514	202615
Haut. réglable de 2,5 à 3,5 m	202515	202622



Réf. 202517



Réf. 202511



Réf. 202517

## DEMI PORTIQUE TOURNANT

Une solution de maîtrise d'accès pour les voies étroites, ne permettant pas l'installation d'un portique entier.

**Hauteur d'accès :** de 1,9 à 3,5 m.

**Largeur :** de 2,5 à 6 m.

**Structure :** tubes acier 120 x 120 et 80 x 80 mm, portique équipé de simple ou double tirant.

**Fermeture du portique :** par goupilles traversantes. Blocage de la goupille par cadenas fourni ou, en option, serrure clé triangle de 11.

**Finition :** laquée blanc sur galva avec bandes rouges rétro réfléchissantes (autres couleurs, nous consulter).

**Fixation :** sur platines avec crosses de scellement fournies.

**Réglage de l'aplomb :** par contre-écrous situés sous les platines.

	Portique	Kit de pose
<b>Larg. réglable de 2,5 à 3,5 m</b>		
Haut. réglable de 1,9 à 2,5 m	202540	202616
Haut. réglable de 2,5 à 3,5 m	202541	202617
<b>Larg. réglable de 3,5 à 6 m</b>		
Haut. réglable de 1,9 à 2,5 m	202542	202617
Haut. réglable de 2,5 à 3,5 m	202543	202623

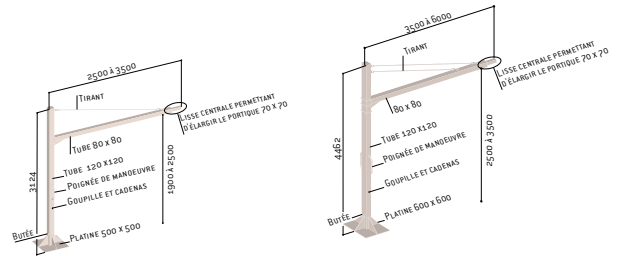

Des portiques universels qui s'adaptent à la largeur de vos voies d'accès, et proposent une hauteur ajustable à vos besoins. Produits disponibles sur stock.

## KIT DE FIXATION POUR PANNEAU

Kit de fixation pour panneaux  $\varnothing$  450 mm disponible pour tous nos portiques tournants (panneau non fourni).

Référence 202321



## BAVETTE

Bavette en tôle 1500 x 100 mm et bandes réflectos 500 x 80 mm. Accrochage avec chaînes, anneaux et étrier de fixation fournis. Hauteur 370 mm pour une hauteur sous bavette de 1830 mm. Prévoir deux bavettes par portique.

Référence 202600



## PORTIQUE ÉCO TOURNANT

Portique pivotant en acier avec traverse haute horizontale pivotante sur l'un des deux poteaux verticaux.

Hauteur hors sol : 2200 mm.

Largeur : 5000 mm.

Structure : tubes acier 80 x 80 mm.

Fermeture : par cadenas (fourni).

Finition : acier galvanisé avec 8 bandes rétroréfléchissantes rouges.

Fixation : par scellement direct.

Référence 202304

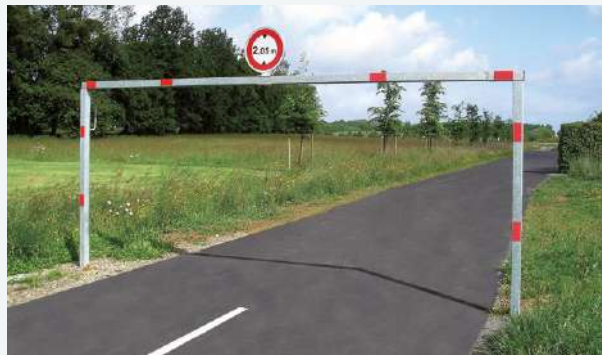
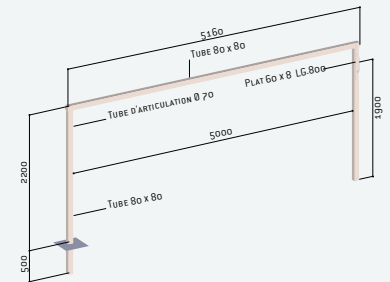

## LIMITEUR DE HAUTEUR NOUVEAUTÉ

Longueur : 1800 mm.

Structure : tube acier ø 60 mm.

Finition : laquée blanc sur galva avec bandes rouges réfléchissantes.

Fixation : par chaîne de longueur 500 mm et anneaux.

Référence 202601

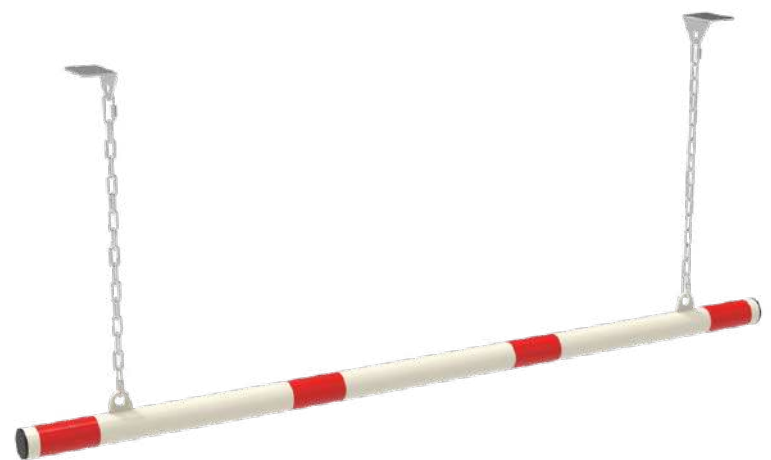

## PORTIQUE UNIVERSEL FIXE

La traverse centrale coulisse entre les deux barres horizontales pour adapter la largeur du portique au lieu de pose, au centimètre près. Une version réglable en hauteur vous permet, en outre, un réglage complémentaire parfait. Nous vous proposons un kit de pose indépendant du portique, afin de préparer vos massifs de scellement de façon anticipée.

Hauteur hors sol : de 2,2 à 3,5 m.

Structure : tubes acier 80 x 80 mm.

Finition : laquée blanc sur galva avec bandes rouges rétro réfléchissantes (autres couleurs, nous consulter).

Fixation : sur platines avec crosses de scellement fournies.

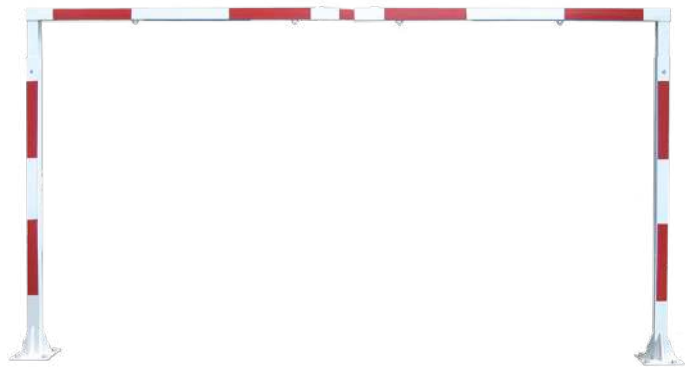

■ Réf. 202330

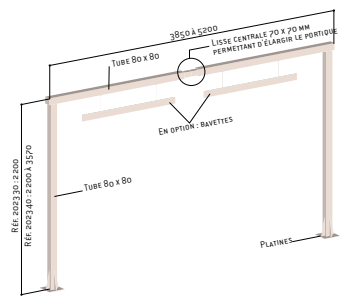

	Portique	Kit de pose
<b>Portique fixe, haut. fixe 2200 mm</b>		
Larg. de 3850 à 5200 mm (sans tirant)	202330	202610
Larg. de 5250 à 7550 mm (avec tirants)	202331	202612
<b>Portique fixe, haut. réglable de 2200 mm à 3570 mm</b>		
Larg. de 3850 à 5200 mm (sans tirant)	202340	202610
Larg. de 5250 à 7550 mm (avec tirants)	202341	202612

**NOUVEAUTÉ**



LES  
+  
PRODUITS

Des portiques universels qui s'adaptent à la largeur de vos voies d'accès, et proposent une hauteur ajustable à vos besoins. Produits disponibles sur stock.



## BARRIÈRE UNIVERSELLE TOURNANTE

La barrière télescopique s'adapte à toutes les largeurs de voies, de 3 à 5 mètres. Nous vous proposons un kit de pose indépendant de la barrière, afin de préparer vos massifs de scellement de façon anticipée.

**Structure :** tubes acier 70 x 40 et 60 x 30 mm.  
**Largeur :** modulable de 3000 à 5000 mm, blocage par vis.  
**Fermeture :** par cadenas fourni. Second poteau de réception pour verrouillage en position « ouverte » fourni.  
**Finition :** laquée blanc sur galva avec bandes rouges rétro réfléchissantes.  
**Fixation :** sur platines avec crosses de scellement (non fournies).

Barrière universelle tournante	203190
Kit de pose	202613

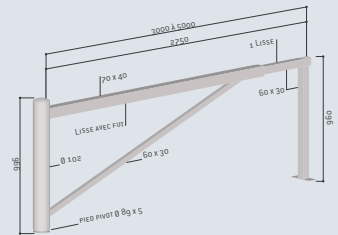
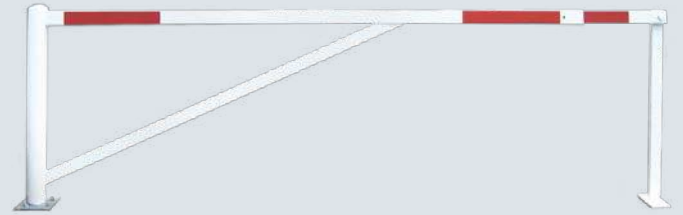

Réf. 203190



Réf. 203160

## BARRIÈRE TOURNANTE TRÈS GRANDE LONGUEUR

Cette barrière de longueur exceptionnelle est équipée d'un support roulette qui limite le porte-à-faux et facilite la manipulation. Nous vous proposons un kit de pose indépendant de la barrière, afin de préparer vos massifs de scellement de façon anticipée.

**Structure :** tubes acier galvanisé.  
**Largeur :** 6,7 ou 8 m.  
**Fermeture :** par goupille et cadenas sur le support de repos, en option clé triangle de 11.  
**Finition :** laquée blanc sur galva avec bandes réfléchis rouges.

	Barrière
6 m	203160
7 m	203170
8 m	203180
<b>Options</b>	
Poteau de réception en position ouverte	203176
Kit de pose	202614

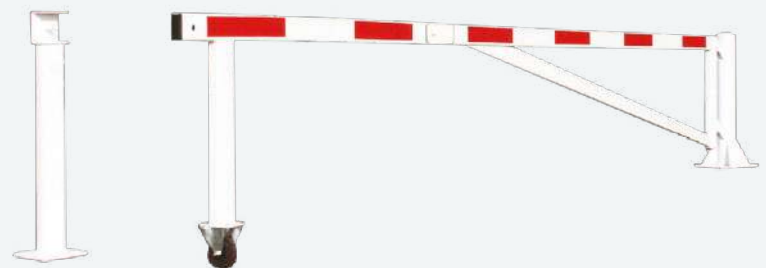

■ Réf. 203160

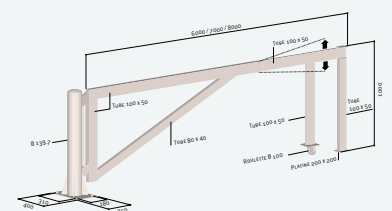

## BARRIÈRE UNIVERSELLE LISSE ALU LEVANTE

Indispensable pour le filtrage des véhicules, la barrière télescopique s'adapte à toutes les largeurs de voies (de 3,05 à 6,40 m) au centimètre près.

**Structure :** lisse alu 80 x 80 mm prolongée par une lisse alu 70 x 70 mm.

**Largeur :** modulable de 3200 à 6500 mm (distance entre l'axe de rotation et l'extrémité de la barrière) pour une largeur entre poteaux de 3050 à 6400 mm.

**Système d'ouverture :** rotation sur un axe inox monté sur roulement à billes. Contrepoids à intégrer dans un coffret fixe sur la lisse.

**Fermeture :** en position levée (sur le pied pivot) ou baissée (sur le pied de réception) par goupille et cadenas fournis.

Livrée avec poteau de réception en acier.

**Fermeture en option :** clé triangle de 11.

**Finition :** peint en blanc avec bandes rétroréfléchissantes rouges.

**Fixation :** sur platines avec éléments de scellement fournis.

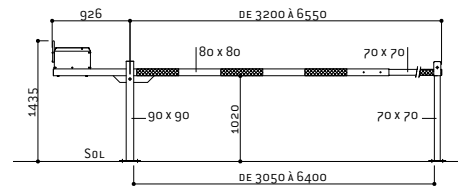
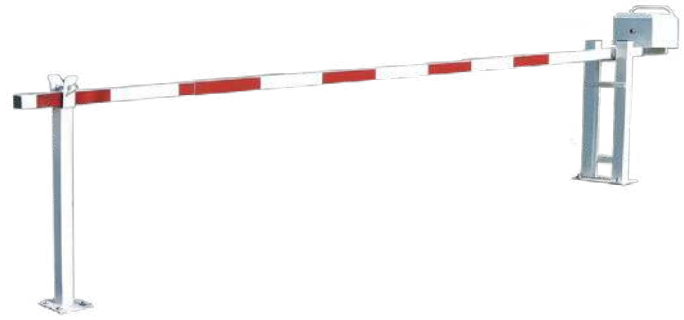

Référence 202170

LES  
PRODUITS

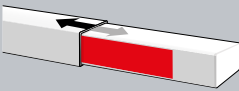

**Barrière lisse universelle :**  
la traverse coulisse pour adapter la barrière au lieu de pose.



## BARRIÈRE TOURNANTE

Une barrière de maîtrise d'accès disponible en version 2000 ou 2500 mm avec un axe déporté.  
Ce dernier modèle est équipé d'un tube vertical permettant l'installation d'un panneau de signalisation.

Deux longueurs : 2000 ou 2500 mm.

Structure : tube acier  $\varnothing$  60 mm.

Système d'ouverture : fût monté sur pivot.

Fermeture : par goupille  $\varnothing$  20 mm et cadenas (fournis).

Blocage possible à 90° en position ouverte.

Fermeture en option : clé triangle de 11 ou clé triangle de 14 prisonnière.

Finition : acier galvanisé ou peint sur galva selon nos coloris (voir page 9).

Fixation : sur platine 200 x 200 mm par tiges d'ancrage à sceller (fournies).

	Galva	Peint/galva
Long. 2000 mm	203120	203121
Long. 2500 mm	203124	203126



■ Réf. 203121

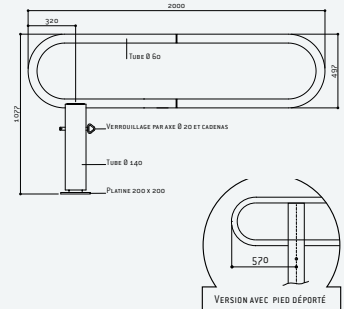

Réf. 203126



Réf. 203128

## BARRIÈRE TOURNANTE TROMBONE

**NOUVEAUTÉ**

Structure : tube acier  $\varnothing$  60 mm avec bouchon noir.

Longueur : 1800 mm.

Système d'ouverture : pivot assuré dans le tube extérieur.

Fermeture : par goupille  $\varnothing$  16 mm et cadenas fourni.

Blocage possible à 90° en position ouverte.

Finition : acier galvanisé ou peint sur galva selon nos coloris (voir page 9).

Fixation : sur platine avec goussets de renfort. Tiges d'ancrage à sceller fournies.

	Galva	Peint/galva
Références	203125	203128

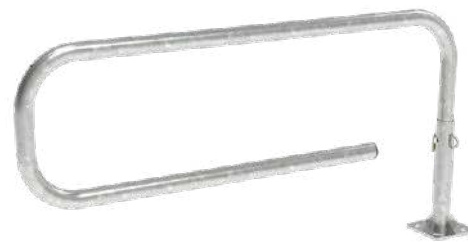

■ Réf. 203125

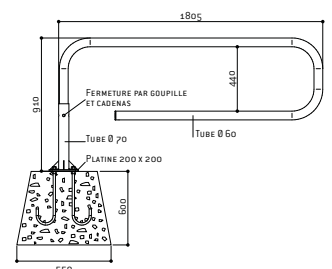



## BARRIÈRE SÉLECTIVE

Interdit l'accès des véhicules motorisés aux parcs publics mais accepte le passage de tout type de fauteuils roulants, en conformité avec les réglementations en vigueur.

**Structure :** tubes acier  $\varnothing$  50 mm comprenant un élément rotatif et un élément fixe.

**Système d'ouverture :** pivot assuré par un tube intérieur  $\varnothing$  89 mm avec butée de limitation de rotation et tube supérieur 100 x 100 mm muni de 2 orifices de graissage.

**Finition :** acier galvanisé ou peint sur galva selon nos coloris (voir page 9).

**Fixation :** sur platines (crosses de scellement fournies).

**Montage facile :** "bras" de l'élément rotatif à visser sur le pivot.



■ Réf. 203265

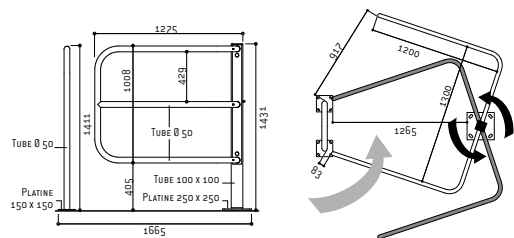

	Galva	Peint/galva
Références	203215	203265

**loi handicap** mettons-la en place pour que chacun trouve sa place

Conformément à l'arrêté du 15 janvier 2007, notre barrière sélective permet le passage d'un fauteuil roulant d'un gabarit de 0,80 mètres x 1,30 mètres.

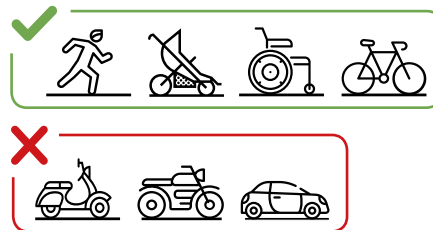

Réf. 203265

## BLOC PARKING BPE

Un modèle optimisé pour garantir une utilisation simplifiée et intuitive.

**Structure :** tube acier galvanisé Sendzimir avec bandes réflectos à coller. Pied télescopique, sabots en aluminium moulé.

**Modèle :** disponible également en version Amortichoc® pour absorber la poussée d'un véhicule manœuvrant.

**4 systèmes d'ouverture au choix :**

- Serrure poussoir avec clés différentes (3 clés fournies).  
ou clés identiques (3 clés fournies).
- Serrure clé triangle (1 clé triangle fournie).
- Serrure acceptant une clé passe (clé passe en option).
- Cadenas amovible.



■ Réf. 204800

	BPE	BPE Amortichoc®
<b>Serrure poussoir</b>		
Ouverture par clés différentes	204800	204810
Ouverture par clés identiques	204801	204811
<b>Serrure clé triangle</b>		
Ouverture par clé triangle	204802	204812
<b>Serrure clé passe</b>		
Ouverture par clé passe	204817	204827
Option clé passe	602968	602968
<b>Cadenas</b>		
Ouverture par cadenas	204819	-

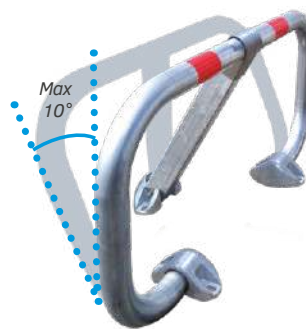

■ Réf. 204810

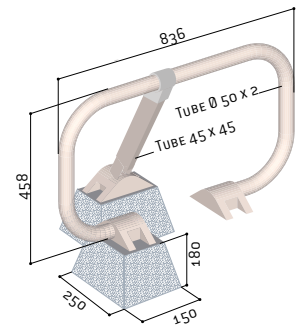

Réf. 204800



Réf. 204819



Réf. 204813

## BLOC PARKING CLASSIQUE

Un modèle universel, simple d'utilisation, qui s'intègre efficacement.

**Structure :** tube acier galvanisé Sendzimir avec bandes réflectos à coller. Pied télescopique, sabots en aluminium moulé.

**2 systèmes d'ouverture au choix :**

- Serrure poussoir avec clés différentes (3 clés fournies)  
ou clés identiques (3 clés fournies).
- Serrure par clé triangle.

<b>Serrure poussoir</b>	
Ouverture par clés différentes	204813
Ouverture par clés identiques	204814
<b>Serrure clé triangle</b>	
Ouverture par clé triangle	204815



■ Réf. 204813

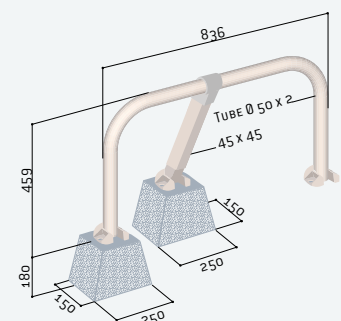

## BUTÉE DE PARKING CAOUTCHOUC

Robuste et fonctionnelle, la butée de parking caoutchouc matérialise efficacement les extrémités de parking.

Trois longueurs : 550, 900 ou 1800 mm.

Largeur : 150 mm.

Hauteur : 100 mm.

Structure : caoutchouc recyclé.

Fixation : par boulons à expansion (non fournis).

Long. 550 mm	207912
Long. 900 mm	207913
Long. 1800 mm	207914
Option boulons à expansion	111562



■ Réf. 207912 + 207913 + 207914

## BUTÉE DE PARKING ACIER

Permet de délimiter l'extrémité des places de parking ou de prévenir la collision d'un véhicule avec un obstacle lors de manœuvres.

Deux longueurs : 750 et 1800 mm.

Hauteur : 120 mm.

Structure : tube acier ø 76 mm galvanisé ou peint sur galva selon nos coloris (voir page 9).

Fixation : sur platines, ancrage fourni.

	Galva	Peint/galva
Long. 750 mm	207917	207918
Long. 1800 mm	207909	207910



■ Réf. 207910

■ Réf. 207918



Réf. 207912



Réf. 207910



Réf. 111250

## TRACEUR DE LIGNES M-MARKERS

Idéal pour le repérage des places de parking de sièges sociaux ou de sites industriels. Peinture de qualité et tracé de précision, conforme au règlement REACH.

Aérosols : 500 ml de peinture pour l'intérieur et pour l'extérieur.

Autonomie : 50 mètres.

Options :

- **Machine à tracer**, l'outil idéal pour les longueurs réduites.
- **Chariot de marquage**, équipement de très haute qualité particulièrement stable grâce à ses 4 roues et permettant le traçage simultané d'une double couche avec deux aérosols. Largeur de ligne ajustable grâce à une échelle allant de 40 à 120 mm. Emplacement de stockage pour 4 aérosols.

Traceur blanc	111780
Traceur jaune	111781
<b>Options</b>	
Machine à tracer	111250
Chariot de marquage	111252



■ Réf. 111252

## PROTECTION D'ANGLE EN CAOUTCHOUC

Un dispositif fonctionnel et particulièrement visible, grâce à ses couleurs contrastées, pour absorber les chocs sur les angles de vos sites de production ou de vos entrepôts. La version à angle arrondi offre une protection renforcée grâce à la surépaisseur de caoutchouc.

**Matière :** caoutchouc recyclé.

**Hauteur :** 800 mm.

**Protection d'angle (angle droit) :** hauteur 800 x longueur 90 x épaisseur 10 mm.

**Protection d'angle renforcée (angle arrondi) :** hauteur 800 x longueur 120 x épaisseur 15 mm.

Angle droit	111803
Angle arrondi	111802



■ Réf. 111803

■ Réf. 111802



Réf. 111804



Réf. 111805

## PROTECTION D'ANGLE EN MOUSSE EVA

Fine, légère et très simple d'installation, cette protection assure une excellente prévention à des conditions économiques particulièrement séduisantes.

**Matière :** en mousse EVA (Ethylene Vinyl Acetate).

**Protection d'angle (angle droit) :** hauteur 800 x longueur 90 x épaisseur 7 mm.

**Protection d'angle renforcée (angle arrondi) :** hauteur 800 x longueur 100 x épaisseur 10 mm.

Angle droit	111805
Angle arrondi	111804



■ Réf. 111804

■ Réf. 111805

## RALENTISSEUR

La meilleure offre pour limiter la vitesse des véhicules dans les zones privées : 3 modèles, 2 épaisseurs disponibles et 1 solution pour permettre le passage des câbles. Nos modèles offrent une bonne visibilité de jour comme de nuit grâce à l'alternance de modules jaune et noir et aux "yeux de chat".

**Structure** : produit de qualité supérieure en caoutchouc.

**Version standard** : jaune ou noir, hauteur 50 ou 70 mm.

**Version avec passage de câble** : jaune ou noir, hauteur 70 mm, équipée d'un passage de câbles (hauteur 45 x largeur 50 mm).

**Fixation** : par boulons à expansion (non fournis).



■ Réf. 111521 + 111522 + 111530



■ Réf. 111501

	Jaune	Noir
<b>Version standard – haut. 50 mm</b>		
Ralentisseur module central (l'unité) – long. 500 x larg. 400 mm	111521	111522
Ralentisseur extrémités (la paire) – 2 x long. 250 x larg. 400 mm	111530	
<b>Version standard – haut. 70 mm</b>		
Ralentisseur module central (l'unité) – long. 500 x larg. 400 mm	111515	111516
Ralentisseur extrémités (la paire) – 2 x long. 250 x larg. 400 mm	111520	
<b>Version avec passage de câbles – haut. 70 mm</b>		
Ralentisseur module central (l'unité) – long. 500 x larg. 500 mm	111501	111502
Ralentisseur extrémités (la paire) – 2 x long. 250 x larg. 500 mm	111510	
Option boulons à expansion pour haut. 50 et 70 mm	111561	



**Des produits modulaires pouvant s'adapter à toute largeur de voie.**



Réf. 111521 + 111522 + 111530

## COUSSIN DE RALENTISSEMENT

Ce ralentisseur avec sa profondeur de 900 mm agira comme un coussin pour ralentir le trafic tout en douceur.

**Profondeur** : 900 mm.

**Hauteur au centre** : 50 mm.

**Structure extrémité** : caoutchouc noir uniquement.

**Structure module central** : caoutchouc jaune et noir.

**Fixation** : par boulons à expansion (non fournis).



■ Réf. 111610 + 111611

Coussin module central (l'unité) – larg. 490 mm	111610
Coussin extrémités (la paire) – larg. 250 mm	111611
Option boulons à expansion	111562

## ÉTRIER DE PROTECTION Ø 35 ET Ø 60 MM

Parfait pour l'entourage des poteaux, parcmètres, réverbères...

**Structure :** tube acier ø 35 ou ø 60 mm.

**Finition :** acier galvanisé ou peint sur galva selon nos coloris (voir page 9).

**Pose :** par scellement direct, platines ou fourreaux en option.

	Scellement direct		Sur platines	
	Galva	Peint/galva	Galva	Peint/galva
Tube ø 35 mm	201020	201021	-	-
Tube ø 60 mm	201030	201031	291030	291031



■ Réf. 201020

■ Réf. 291031



Réf. 201031



Réf. 201008

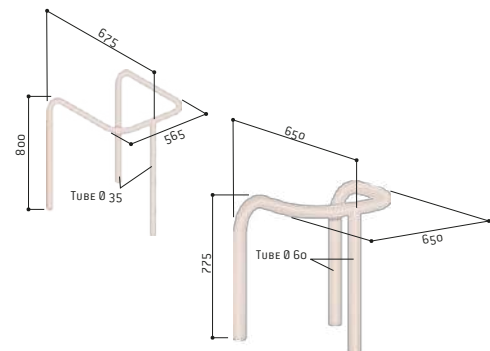

## CORSET DE PROTECTION

Un entourage complet pour lampadaires, panneaux...

**Dimensions :** 700 x 700 mm.

**Tube acier :** ø 60 mm

**Finition :** acier galvanisé ou peint sur galva selon nos coloris (voir page 9).

**Pose :** par emboîtement et scellement direct.

	Galva	Peint/galva
Références	201008	201009

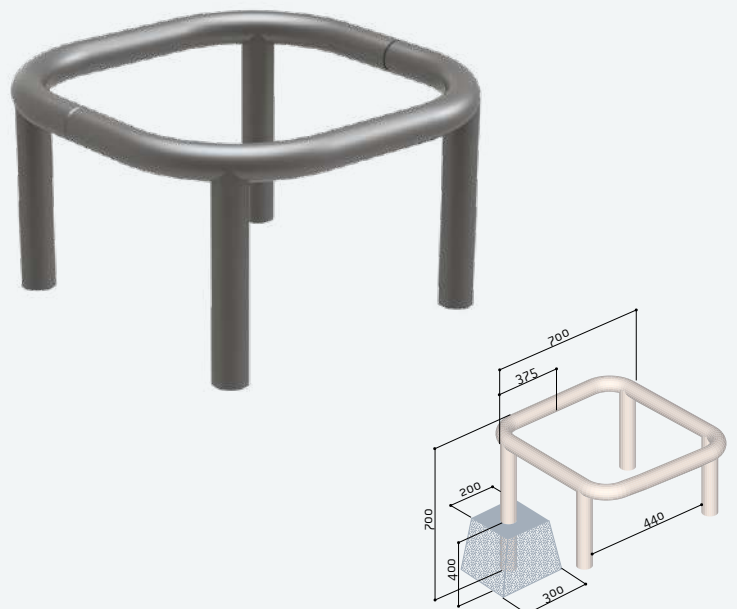

## ÉPINGLE DE PROTECTION Ø 60 MM

Protection des bouches d'incendie, compteurs extérieurs...

Largeur : 625 mm.

Hauteur hors tout : 870 mm.

Structure : tube acier Ø 60 mm.

Finition : acier galvanisé, peint sur galva ou peint sur zinc selon nos coloris (voir page 9).

Pose : par scellement direct ; en option, platines ou fourreaux.

Références	Scellement direct			Sur platines		
	Galva	Peint/galva	Peint/zinc	Galva	Peint/galva	Peint/zinc
201060	201061	201065	291060	291061	-	



■ Réf. 201060

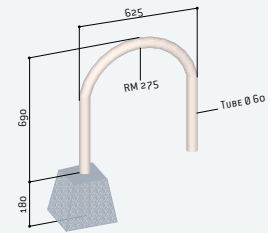

■ Réf. 201061



■ Réf. 201065

## ÉPINGLE DE PROTECTION Ø 50 MM

Protection des bouches d'incendie, compteurs extérieurs...

Largeur : 300 mm.

Hauteur hors tout : 870 mm.

Structure : tube acier Ø 50 mm.

Finition : acier galvanisé ou peint sur galva selon nos coloris (voir page 9).

Pose : par scellement direct, platines en option.

Références	Galva	Peint/galva
	201066	201067



■ Réf. 201067

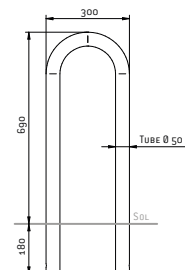

## BARRIÈRE AMOVIBLE ÉCOBAR®

Barrière de manifestation, barrière de police, barrière de foule... Un équipement indispensable pour la canalisation temporaire des effectifs.

**Cadre** : tubes acier  $\varnothing$  35 mm et 1,5 mm d'épaisseur. Coins arrondis et poids limité pour un meilleur confort de manipulation.

**Pieds** : biseautés pour une meilleure stabilité. Conçus pour accepter dénivelé et rotation.

**Accrochage** : universel.

**Stockage** : réduit et rangement au carré grâce aux pieds décalés.

**Plaque d'identification** : en tôle 114 x 100 mm avec découpe laser en option.

**Finition** : acier galvanisé.

Écobar 14 barreaux	200060
Écobar 18 barreaux	200070



■ Réf. 200060

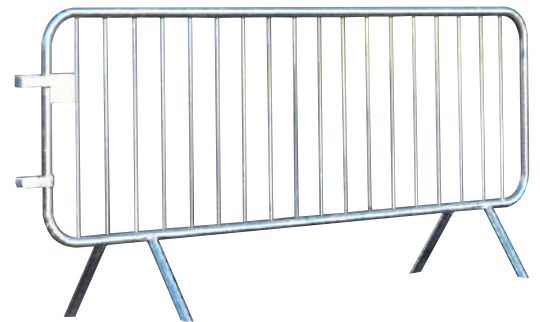

■ Réf. 200070



**LES  
PRODUITS**

**Une barrière indispensable, robuste et au rapport qualité/prix imbattable. Facile à stocker pour un rangement au carré !**

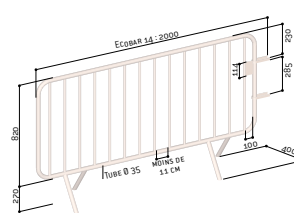

Réf. 200060

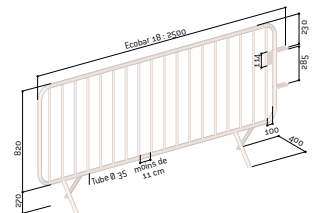

Réf. 200070



Réf. 200060





## MIROIRS MULTI-USAGES QUALITÉ INOX ET ANTI-GIVRE/ANTI-BUÉE

**NOUVEAUTÉ**

Les miroirs INOX multi-usages VIALUX® s'adaptent en extérieur comme en intérieur à tous les environnements, hors voies publiques. En acier inoxydable, ces miroirs ont été conçus pour résister aux conditions climatiques les plus défavorables. Leur version anti-givre/anti-buée, développée par VIALUX®, ne nécessite aucun raccordement électrique.

**Fixation :** en acier galvanisé pour murs, poteaux ronds (ø 76 à 90 mm) et poteaux rectangulaires (60 x 80 ou 80 x 80 mm). Important : les miroirs INOX sont à installer exclusivement sur des poteaux en acier.

**Joint noir :** miroirs cerclés par un joint PVC à armature métallique, résistant aux contraintes extérieures.

**Qualité Inox :** l'optique en acier inoxydable, incassable et insensible aux UV, garantit une grande longévité. La précision de son polissage assure une qualité d'image incomparable.

**Qualité Inox anti-givre/anti-buée :** l'optique en acier inoxydable est équipée d'un système exclusif de désembuage et dégivrage sans installation électrique.

**Accessoires :** poteaux disponibles pour tous les modèles. Nous consulter.



■ Réf. 100841

Distance maxi de l'utilisateur au miroir	Optique	Inox	Inox
		Garantie 10 ans	Garantie 10 ans
		Qualité Inox	Qualité Inox anti-givre/anti-buée
9 m	600 x 400 mm	100841	100386
11 m	ø 600 mm	100358	100840
20 m	800 x 600 mm	100842	100843

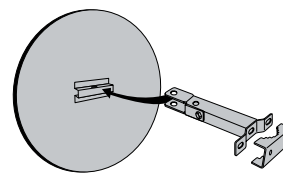

Qualité inox sur poteau/sur mur

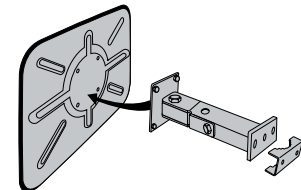

Qualité anti-givre/anti-buée sur poteau/sur mur

### Contrôle deux directions



### MIROIR ANTI-GIVRE/ANTI-BUÉE - Dispositif 2 en 1

La fonction anti-buée du miroir VIALUX® empêche la formation de buée quel que soit le niveau de température ou le niveau d'humidité du lieu où est installé le miroir. La fonction anti-givre du miroir VIALUX® résiste à des températures allant jusqu'à -20°C. Le miroir libère la chaleur emmagasinée dans la journée afin d'éviter la formation du givre.



Réf. 100358



Réf. 100386

## MIROIR DE PARKING 103 ESP

Une solution simple et économique pour éviter les angles morts. Ce miroir permet une visibilité de 2 mètres entre l'utilisateur et le miroir.

**Fixation** : par rotule orientable dans toutes les directions. La visserie et le nécessaire de fixation pour murs ou poteaux sont fournis.

**Qualité Polymir®** : l'optique Polymir® renvoie une image nette, sans aucune déformation. Elle est incassable, indéformable, résistante aux chocs et possède un traitement de surface anti-UV.

Distance de l'utilisateur au miroir	Optique	Référence
2 m	ø 300 mm	100025



**Polymir**  
3 Garantie ans

Réf. 100025

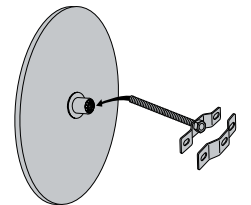

sur poteau / sur mur

Contrôle deux directions



vision à 90°



Réf. 100021

**P.A.S**  
5 Garantie ans

## MIROIR DE PARKING VUMAX

Le bombage de ce miroir dédié aux sorties de parking sans dégagement, augmente le champ de vision sans gêner le passage. Positionné à la verticale, il permet un faible encombrement et à l'horizontal, une vision grand angle à 180°.

**Fixation** : universelle pour murs et poteaux de 34 à 90 mm de section. Elle permet un réglage précis de la position du miroir.

**Qualité P.A.S®** : l'optique P.A.S® bénéficie, en plus de la qualité Polymir®, d'un traitement anti-rayures et antistatique offrant une garantie supplémentaire de 2 ans.

Distance de l'utilisateur au miroir	Optique	Références
4 m	440 x 75 x 220 mm	100021
6 m	600 x 100 x 300 mm	100023



■ Réf. 100023

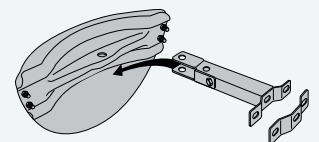

sur poteau / sur mur

## MIROIRS MULTI-USAGES AVEC CADRE BLANC

Les miroirs multi-usages VIALUX® s'adaptent, en intérieur comme en extérieur, à tous les environnements qui ne présentent pas de contrainte particulière : sorties de garage, circulation en milieu privé, surveillance des magasins, ateliers, machines...

**Cadre :** en résine thermoplastique traité et testé anti-UV pour éviter le craquellement et le jaunissement.

**Fixation :** en acier galvanisé pour murs et poteaux de 60 à 90 mm de section. Elle permet un réglage précis de la position du miroir.

**Qualité Polymir® :** l'optique Polymir® renvoie une image nette, sans aucune déformation. Elle est incassable, indéformable, résistante aux chocs et possède un traitement de surface anti-UV.

**Qualité P.A.S® :** l'optique P.A.S® bénéficie, en plus de la qualité Polymir®, d'un traitement anti-rayures et antistatique offrant une garantie supplémentaire de 2 ans.

### ACCESSOIRES :



- Poteaux disponibles pour tous les modèles.
- Ces miroirs (hors ø 400 et ø 500 mm) peuvent être équipés du film chauffant anti-givre/anti-buée.



■ Réf. 100031



■ Réf. 100030

Distance maxi de l'utilisateur au miroir	Optique		
		Qualité Polymir®	Qualité P.A.S®
5 m	ø 400 mm	100015	100166
7 m	ø 500 mm	100016	100167
9 m	600 x 400 mm	100031	100168
11 m	ø 600 mm	100030	100169
15 m	ø 700 mm	100160	101100
20 m	800 x 600 mm	100161	100170
20 m	ø 800 mm	100018	100171
30 m	1000 x 800	100164	100173

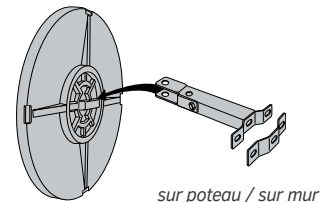
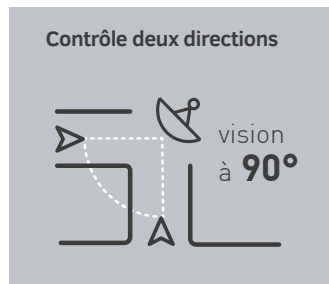

■ Réf. 100169



■ Réf. 100160

**LIGNE CONVIVIALE®**

**ABRI CAISSE CONVIVIALE®**

**NOUVEAUTÉ**

Un abri moderne au service de l'utilisateur.

**Dimensions :** largeur 1000 x hauteur 2200 x profondeur 1000 mm.

**Poteaux :** tube acier 100 x 60 mm.

**Toiture :** vitrage en PMMA fumé épaisseur 6 mm.

Livré avec plaque signalétique (sérigraphie non fournie).

**Bardages :** en verre sécurisé épaisseur 8 mm.

**Finition :** peint sur galva selon nos coloris (voir page 9).

**Pose :** par scellement direct.

Référence 529379



Une gamme d'abris fonctionnels, permettant la protection des usagers aux abords des caisses automatiques de parking situées en extérieur.

**ABRI CAISSE VOÛTE**

**NOUVEAUTÉ**

Un classique pour la protection des usagers.

**Dimensions :** largeur 1500 x hauteur 2500 x profondeur 1500 mm.

**Poteaux :** tube acier 80 x 80 mm sur platines.

**Toiture :** Voûte en polycarbonate alvéolaire épaisseur 6 mm traité anti-UV.

**Bardages :** en verre sécurisé épaisseur 8 mm.

**Finition :** peint sur galva selon nos coloris (voir page 9).

**Pose :** sur platines.

Référence 529200



**ABRI CAISSE MILAN**

**NOUVEAUTÉ**

Un design épuré et fonctionnel.

**Dimensions :** largeur 1500 x hauteur 2600 x profondeur 1500 mm.

**Poteaux :** tube acier 80 x 80 mm sur platines.

**Toiture :** panneaux en polycarbonate alvéolaire épaisseur 10 mm traité anti-UV.

**Bardages :** en verre sécurisé épaisseur 8 mm.

**Finition :** peint sur galva selon nos coloris (voir page 9).

**Pose :** sur platines.

Référence 529205



## PASSAGE COUVERT MILAN

**NOUVEAUTÉ**

Une structure simple et moderne, pour la protection des flux de piétons.

**Dimensions :** longueur 2500 x hauteur 2880 x profondeur 2434 mm.

**Extension :** possible par module de 2500 mm.

**Poteaux :** carrés en tube acier 80 x 80 mm.

**Voûte :** en polycarbonate alvéolaire épaisseur 10 mm traité anti-UV.

**Finition :** peint sur galva selon nos coloris (voir page 9).

**Fixation :** sur platines, pieds réglables en hauteur, chevilles à expansion fournies.



■ Réf. 529255 + 529256

**OPTIONS :**

- **Bardage latéral :** cadre profilé aluminium et vitrage en polycarbonate alvéolaire épaisseur 10 mm, traité anti-UV.
- **Extension :** module complémentaire, longueur 2500 mm.

Passage couvert – module initial	529255
Passage couvert – module complémentaire	529256
Bardage latéral pour passage couvert initial (pour 1 côté)	529043
Bardage latéral pour passage couvert complémentaire (pour 1 côté)	529048



Pied réglable



## PASSAGE COUVERT VOÛTE

Un abri de piétons modulable en fonction des besoins, disponible avec ou sans éclairage LED.

**Dimensions :** longueur 2500 x hauteur 2635 x profondeur 2090 mm.

**Poteaux :** carrés en tube acier 80 x 80 mm.

**Voûte :** en polycarbonate alvéolaire épaisseur 6 mm traité anti-UV.

**Finition :** peint selon nos coloris (voir page 9).

**Éclairage LED :** ruban de LED intégré à la structure et monté en usine.

**Alimentation :** 220 V, branchement à réaliser par un professionnel (disjoncteur non fourni).

**Fixation :** sur platines, pieds réglables en hauteur, chevilles à expansion fournies.

**OPTIONS :**

- **Bardage latéral :** cadre profilé aluminium et vitrage en polycarbonate alvéolaire épaisseur 10 mm, traité anti-UV.
- **Extension :** module complémentaire, longueur 2500 mm.

	Sans éclairage LED intégré	Avec éclairage LED intégré
Passage couvert – module initial	529040	529040L
Passage couvert – module complémentaire	529041	529041L
Bardage latéral pour passage couvert initial (pour 1 côté)	529043	-
Bardage latéral pour passage couvert complémentaire (pour 1 côté)	529048	-



Réf. 529040 + 529041

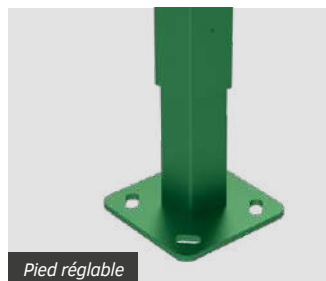

Pied réglable





# SOLUTIONS **FUMEURS**

ESPACES  
DÉDIÉS  
& PROPRETÉ





# sommaire



## **CENDRIERS**

Potelets cendriers .....	<b>160</b>
Cendriers muraux .....	<b>161</b>
Corbeille cendrier .....	<b>161</b>



## **ABRIS FUMEURS**

Voûte .....	<b>162</b>
Milan .....	<b>163</b>
Parasol .....	<b>164</b>
Éco .....	<b>165</b>

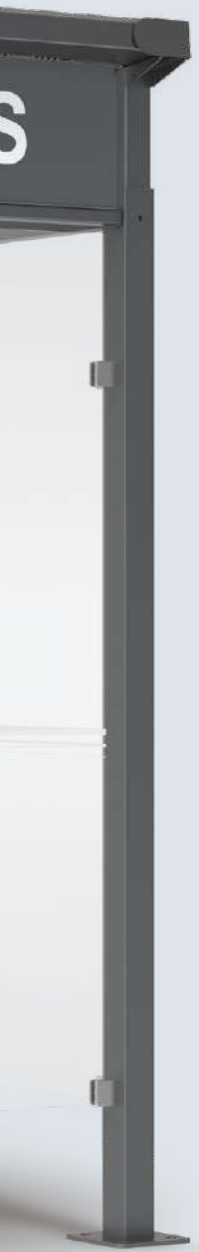

**LIGNE PROVINCE**

**POTELET - CENDRIER**

Un potelet-cendrier pratique et idéal pour conserver l'harmonie du mobilier urbain.

**Contenance :** 1500 mégots environ.

**Vidage :** propre, facile et rapide par déverrouillage (serrure située sur le haut du potelet) et bouchon au bas du cendrier.

**Structure :** tube acier extérieur ø 76 mm et intérieur ø 60 mm.

**4 pommeaux au choix :** City, Agora, Boule ou Forum.

**Hauteur hors tout :** 1180 mm hors pommeaux.

**Grille d'écrasement :** empêche les détritux volumineux.

**Finition :** peint sur zinc selon nos coloris (voir page 9).

**Sérigraphie :** fournie.

**Fixation :** par scellement direct.



Références	206585	206586	206587	206589
------------	--------	--------	--------	--------

■ Réf. 206585

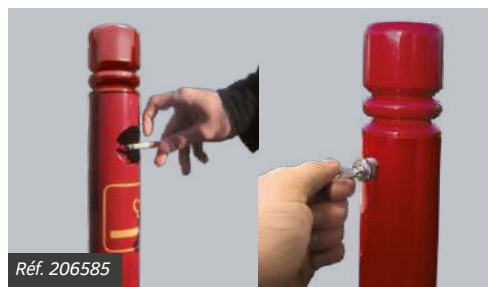

Réf. 206585



Réf. 206580

**POTELET - CIGARETTE**

Une solution innovante pour lutter contre l'éparpillement des mégots tout en protégeant les piétons, avec la même efficacité que les autres potelets de trottoir.

**Contenance :** 3000 mégots environ.

**Vidage :** propre, facile et rapide par le bas du tube.

**Structure :** tube acier extérieur ø 76 mm et tête en aluminium moulé.

**Plateau d'écrasement :** empêche les détritux volumineux.

**Deux modèles disponibles :**

- Sur fourreau à sceller, verrouillable par clé triangle.
- Sur fourreau platine à poser ou fixer au sol, verrouillable par cadenas.

**Finition :** peint sur galva « couleurs cigarette » ou monochrome.

**Sérigraphie :** fournie.

Modèle sur fourreau à sceller - haut. 1210 mm 206580

Modèle sur fourreau platine - haut. 1450 mm 206581



■ Réf. 206580



Réf. 206581



Réf. 206580

**CENDRIER - CIGARETTE**

L'alter ego du potelet cigarette à poser sur les poteaux de tous vos abris ou sur mur grâce à l'option platine murale.

**Vidage :** propre, facile et rapide par le bas du tube.

**Tube :** acier ø 76 mm et tête en aluminium moulé.

**Plateau d'écrasement :** empêche les détritux volumineux.

**Hauteur :** 600 mm.

**Finition :** peint sur galva « couleurs cigarette » ou monochrome.

**Option :** platine murale.

Référence 206579

Option platine murale 206578





## CENDRIER MURAL TUBE

Un cendrier mural proposé à des conditions économiques particulièrement avantageuses, sans rien sacrifier à l'élégance et à la fonctionnalité.

**Structure** : en aluminium brossé.  
**Vidage** : par clapet sur la partie basse, fermé par clé triangle.  
**Contenance** : 2 litres.  
**Dimensions** : ø 80 x hauteur 480 mm.  
**Signalétique et visserie** : fournis.

Tube rond	206596
Tube biseauté	206597



■ Réf. 206597

■ Réf. 206596



Réf. 206596

## CENDRIER MURAL CARRÉ

**Structure** : acier laqué noir avec plateau d'écrasement des mégots.  
**Vidage** : par porte avant, fermée par clé cylindre.  
**Contenance** : 3 litres.  
**Dimensions** : largeur 250 x hauteur 350 x profondeur 85 mm.

Référence	208021
-----------	--------



## CORBEILLE - CENDRIER

Une corbeille-cendrier qui assure l'extinction des mégots et ainsi évite la propagation du feu dans la corbeille.

**Structure** : corbeille à papier en métal.  
**Vidage** : cendrier et seau intérieur amovibles pour vider et nettoyer les éléments.  
**Finition** : peint RAL 7016.  
**Deux modèles disponibles** :

- Corbeille-cendrier trémie, cendrier étouffoir de 2 L.
- Corbeille-cendrier bac à sable, cendrier bac à sable de 1,5 L avec grille perforée.

Corbeille-cendrier trémie, ø 250 x haut. 650 mm	208040
Corbeille-cendrier bac à sable, ø 260 x haut. 620 mm	208041
Carton de 4 sachets recharge de 2 kilos de sable	208025



■ Réf. 208040

■ Réf. 208041

## ABRI FUMEURS VOÛTE

Un abri fumeurs fonctionnel qui crée un espace spacieux protégeant les fumeurs des intempéries.

**Deux longueurs :** 2500 ou 5000 mm (accès largeur 1000 mm).

**Profondeur :** 1560 mm.

**Hauteur :** 2540 mm.

**Poteaux carrés :** tube acier 80 x 80 mm sur platines.

**Cadre de toiture :** deux traverses en tube aluminium 40 x 60 mm et deux gouttières en profilé aluminium. Arceaux en profilés aluminium cintrés.

**Toiture :** voûte en polycarbonate alvéolaire translucide épaisseur 6 mm, traité anti-UV.

**Bardages de façade, de côtés et de fond :** en verre sécurisé épaisseur 8 mm avec signalétique de sécurité.

**Fixation bardage :** système de pincement pour un remplacement aisé en cas de vandalisme.

**Finition :** peint sur galva selon nos coloris (voir page 9).

**Solutions cendriers :** voir page 160.



■ Réf. 529370 + 209116

Long. 2500 mm	529370
Long. 5000 mm	529371

### Options

Coupe-vent de toiture (la paire)	529054
Éclairage LED, 220V	509041
Assis-debout	209147
Banc/tablette	209116

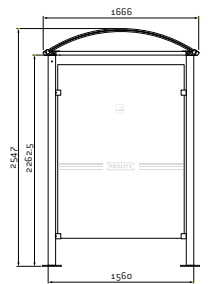
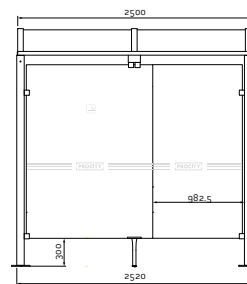

Réf. 529371

## ABRI FUMEURS MILAN

**NOUVEAUTÉ**

Un abri fumeurs design et facilement identifiable grâce à son coupe-vent signalétique en option.

Longueur : 2500 ou 5000 mm (accès largeur 1000 mm).

Profondeur : 1560 mm.

Hauteur : 2600 mm.

**Poteaux carrés** : tube acier 80 x 80 mm sur platines.

**Cadre de toiture** : deux traverses en tube aluminium 60 x 60 mm.

**Toiture** : panneau en polycarbonate alvéolaire translucide épaisseur 10 mm, traité anti-UV.

**Bardages de façade, de côtés et de fond** : en verre sécurisé épaisseur 8 mm avec signalétique de sécurité.

**Fixation bardage** : système de pincement pour un remplacement aisé en cas de vandalisme.

**Finition** : peint sur galva selon nos coloris (voir page 9).

**Solutions cendriers** : voir page 160.



■ Réf. 529405 +529407+529408+209147

Long. 2500 mm	529405
Long. 5000 mm	529406

### Options

Coupe-vent* latéraux (la paire)	529407
Coupe-vent* face avant - long. 2500 mm	529408
Coupe-vent* face avant - long. 5000 mm	529409
Assis-debout	209147
Banc/tablette	209116

\* Sérigraphie non fournie.



Réf. 529406

**LES PRODUITS**

L'abri fumeurs Milan peut être proposé en monochrome ou en bicolore.

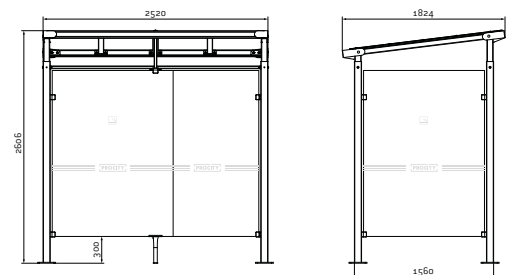

Réf. 529406

## ABRI FUMEURS PARASOL

La solution idéale pour les petits espaces. Les assis-debout Parasol, en option, sont parfaitement adaptés à cet abri.

**Mât :** poteau en acier  $\varnothing$  100 mm, épaisseur 4 mm, sur platine  $\varnothing$  450 mm, épaisseur 10 mm.

**Hauteur hors tout :** 2678 mm.

**Hauteur sous toiture :** 2200 mm.

**Finition :** acier peint sur galva selon nos coloris (voir page 9).

**Montage :** notice de montage fournie (fixation au sol non fournie).

**Solutions cendriers :** voir page 160.

### TOITURE

**Dimensions :** 1800 x 1800 mm.

**Toit :** en tôle pliée épaisseur 1 mm.

**Poteau :**  $\varnothing$  114 mm, épaisseur 3,6 mm.

**Finition :** laquée blanc RAL 9010 à l'extérieur, gris clair RAL 7032 à l'intérieur.

### TABLETTE

**Dimension :**  $\varnothing$  600 mm.

**Structure :** en acier.

**Hauteur de la tablette :** 1094 mm.

Référence	208500
Option assis-debout Parasol	208510



■ Réf. 208500 + 208510



Tablette



Platine

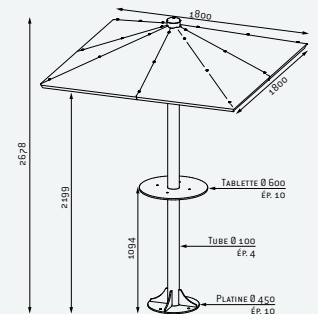

Réf. 208500

## ABRI FUMEURS ÉCO

Un abri fumeurs à la fois simple, solide et très économique. Il permet d'offrir aux fumeurs un espace couvert, à l'abri du vent et de la pluie.

Longueur : 2526 mm.

Profondeur : 1861 mm.

**Structure** : tubes en aluminium anodisé  $\varnothing$  50 mm sur platines à assembler avec des raccords en aluminium moulé bloqués par vis inox.

**Toiture et bardages** : panneaux en polycarbonate alvéolaire épaisseur 10 mm traités anti-UV.

**Solutions cendriers** : voir page 160.

Référence 529380

Retrouvez tous nos assis-debout page 57.

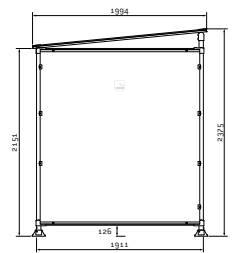
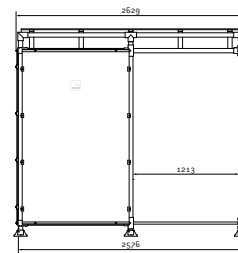

# INDUSTRIE ET TP

DES ZONES  
DÉFINIES  
& SÉCURISÉES





# sommaire

	<b>ARCEAUX</b>	Arceaux . . . . . 168 Épingle et potelet . . . . . 169
	<b>PROTECTIONS</b>	Protections d'angles . . . . . 170 Barrières, poteaux . . . . . 172 Lisse de protection, passe câbles . . . . . 173
	<b>MIROIRS</b>	Hémisphériques . . . . . 174 Miroirs extérieurs . . . . . 176 Miroirs intérieurs . . . . . 178
	<b>BARRIÈRES ET PASSERELLES</b>	Barrières, TP, rampe . . . . . 180
	<b>TRACEUR ET ACCESSOIRES</b>	Cône, grillage, sac, ruban, traceur de chantier . . . 182

## ARCEAU Ø 76 MM

Grâce à son diamètre de 76 mm, cet arceau gagne en visibilité et accroît son rôle préventif. La très grande largeur de gamme permet de répondre à tous vos besoins d'aménagement.

Deux longueurs : 750 ou 1000 mm.

Trois hauteurs : 350, 600 ou 1000 mm.

Tube acier : ø 76 mm, épaisseur 3 mm.

Finition : peint sur zinc RAL 1021.

Bandes noires : collées ou à coller soi-même avec le kit autocollant.

Tôle basse de protection (selon les modèles) : épaisseur 3 mm.

Fixation : sur platines.

		<b>NOUVEAUTÉ</b>	
		RAL 1021	RAL 1021 + bandes noires collées
<b>Arceau long. 750 mm</b>			
Haut. 600 mm	Arceau simple	213250	213065
	Arceau simple avec tôle basse	213251	213066
Haut. 1000 mm	Arceau simple	213252	213076
	Arceau renforcé	213253	213080
	Arceau simple avec tôle basse	213254	213078
	Arceau renforcé avec tôle basse	213255	213082
<b>Arceau long. 1000 mm</b>			
Haut. 350 mm	Arceau simple	213260	213115
	Arceau simple avec tôle basse	213261	213116
Haut. 600 mm	Arceau simple	213262	213135
	Arceau simple avec tôle basse	213263	213136
Haut. 1000 mm	Arceau simple	213264	213156
	Arceau renforcé	213265	213160
	Arceau simple avec tôle basse	213266	213158
	Arceau renforcé avec tôle basse	213267	213162
<b>Option kit autocollant <b>NOUVEAUTÉ</b></b>			
Kit pour arceaux simple ou renforcé		213275	-
Kit pour arceaux simple ou renforcé avec tôle basse		213278	-



■ Réf. 213082

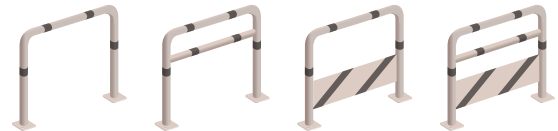

Arceau simple

Arceau renforcé

Arceau simple avec tôle basse

Arceau renforcé avec tôle basse



■ Réf. 213116

## ARCEAU BAS DE PROTECTION Ø 60 MM

Une solution simple et efficace pour délimiter les espaces ou matérialiser les zones de sécurité.

Trois longueurs : 1000, 1500 ou 2000 mm.

Hauteur : 300 mm.

Tube acier : ø 60, épaisseur 2 mm.

Finition : acier galvanisé ou peint sur zinc RAL 1021.

Bandes noires : collées ou à coller soi-même avec le kit autocollant.

Fixation : sur platines (scellement direct en option).

		<b>NOUVEAUTÉ</b>	
		Galva	RAL 1021 + bandes noires collées
Long. 1000 mm	294100	294106	294103
Long. 1500 mm	294101	294107	294104
Long. 2000 mm	294102	294108	294105
Option kit autocollant <b>NOUVEAUTÉ</b>	-	213271	-



■ Réf. 294104



## ARCEAU Ø 60 MM

Arceau simple ou renforcé, à la présence discrète mais efficace. Spécialement conçu pour la protection des personnes et des machines à l'intérieur des ateliers.

Trois longueurs : 1000, 1500 ou 2000 mm.

Hauteur : 1000 mm.

Tube acier : ø 60 mm.

Finition : acier galvanisé ou peint sur zinc selon nos coloris (voir page 9).

Bandes noires : déjà collées ou à coller soi-même avec le kit autocollant

Fixation : sur platines.

Option : fixation scellement direct (nous consulter).

	Galva	RAL standard	RAL 1021 + bandes noires collées	RAL 9010 + bandes rouges collées
<b>Arceau simple</b>				
Long. 1000 mm	294006	294020	294043	294030
Long. 1500 mm	294007	294021	294044	294031
Long. 2000 mm	294008	294022	294045	294032
<b>Arceau renforcé</b>				
Long. 1000 mm	294206	294220	294243	294230
Long. 1500 mm	294207	294221	294244	294231
Long. 2000 mm	294208	294222	294245	294232

### Options **NOUVEAUTÉ**

Kit autocollant noir	-	213275	-	-
Kit autocollant rouge	-	213276	-	-



**Solution économique :** choisissez nos arceaux RAL 1021 et le kit autocollant bandes noires à coller soi-même.



## ARCEAU Ø 50 MM

Arceau modulaire qui permet de s'adapter à tous les besoins grâce à ses options.

Longueur : 1250 mm.

Hauteur : 1000 mm.

Tube acier : ø 50 mm.

Finition : peint sur phosphatation RAL 1021 et bandes noires à coller.

Modèle standard : arceau simple.

Fixation : sur platines.

Options : barre de renfort et tôle de protection.

	RAL 1021 + bandes noires à coller
Référence	204040
<b>Options</b>	
Barre de renfort + raccords	204044
Tôle de protection	204043



## ÉPINGLE ET POTELET Ø 50 MM

Hauteur : 1000 mm.

Réalisés : en tube d'acier ø 50 mm.

Finition : peint sur phosphatation RAL 1021 et bandes noires à coller.

Fixation : sur platines.

	RAL 1021 + bandes noires à coller
Épingle	204045
Potelet	204324



## ANGLE DE PROTECTION EN TÔLE

Installé en intérieur, ce dispositif permet de protéger les rayonnages ou les machines sensibles des coups de chariots élévateurs lors des manœuvres. Sa hauteur et sa signalisation améliorent la visibilité et préviennent la détérioration des installations fixes.

**Dimensions :** longueur 160 x largeur 160 mm.

**Trois hauteurs :** 400, 800 ou 1200 mm.

**Structure :** tôle d'acier épaisseur 6 mm (5 mm pour la hauteur 400 mm).

**Finition :** peint sur zinc RAL 1021 et bandes noires collées ou à coller.

**Fixation :** sur platines.

	RAL 1021	RAL 1021 + bandes noires collées
Haut. 400 mm	213205	213202
Haut. 800 mm	213208	213206
Haut. 1200 mm	213209	213210
Option kit autocollant	213273	-



■ Réf. 213209 + 213273

**GAMME PROTECTION**

Retrouvez d'autres protections d'angles.  
Voir page 148



## PROTECTION D'ANGLE EN CAOUTCHOUC SUR TRAVERSE ACIER

Un dispositif particulièrement renforcé pour une protection accrue.

**Traverse :** en acier galvanisé.

**Protection :** en caoutchouc noir à bandes verticales jaunes teintées dans la masse.

**Extrémités :** en plastique noir rigide.

**Dimensions :** hauteur 1000 x largeur 100 x épaisseur 20 mm.

Référence	111800
-----------	--------



## BUTÉE DE QUAI

Un élément massif noir en caoutchouc recyclé pour matérialiser les espaces logistiques et prévenir les dégradations des véhicules.

**Dimensions :** longueur 500 x largeur 150 x hauteur 100 mm.

**Finition :** ensemble unique teinté noir dans la masse.

**Fixation :** par 4 boulons (non fournis), à la verticale ou à l'horizontale selon vos besoins.

Butée de quai	111812
---------------	--------

Option boulons à expansion	111562
----------------------------	--------



## ARCEAU D'ANGLE RENFORCÉ À 2 PIEDS

Pour protéger les angles des bâtiments ou les machines des mauvaises manœuvres des véhicules.

**Deux dimensions :** longueur 580 x largeur 580 x hauteur 430 ou longueur 800 x largeur 800 x hauteur 1000 mm.

**Tube acier :** ø 60 mm, épaisseur 3 mm.

**Finition :** acier galvanisé ou peint sur zinc RAL 1021 et bandes noires collées ou à coller.

**Fixation :** sur platines ou scellement direct.



■ Réf. 294416

	Sur platines			Scellement direct		
	Galva	RAL 1021	RAL 1021 + bandes noires collées	Galva	RAL 1021	RAL 1021 + bandes noires collées
Haut. 430 mm	294415	294417	294416	204415	204417	204416
Haut. 1000 mm	294506	294505	294507	204506	204505	204507
Option kit autocollant	-	213271	-	-	213271	-



Réf. 294507



Réf. 213011



Solution économique : choisissez nos arceaux RAL 1021 et le kit autocollant bandes noires à coller soi-même.

## ARCEAU D'ANGLE À 3 PIEDS

Idéal pour protéger angles, équipements sensibles ou coins de rayonnages. Le 3<sup>ème</sup> pied accroît la sécurité et augmente la visibilité de l'obstacle.

**Dimensions :** longueur 600 x largeur 600 mm.

**Deux hauteurs :** 600 ou 1200 mm.

**Tube acier :** ø 76 mm, épaisseur 3 mm.

**Finition :** peint sur zinc RAL 1021 et bandes noires collées ou à coller.

**Fixation :** sur platines.

	RAL 1021	RAL 1021 + bandes noires collées
Haut. 600 mm	213015	213010
Haut. 1200 mm	213016	213011
Option kit autocollant	213275	-



■ Réf. 213011

## **BARRIÈRE EXTENSIBLE ACIER JAUNE ET NOIR**

Un grand classique de la protection temporaire.

**Hauteur :** 1000 mm.

**Extensible :** jusqu'à 3000 mm.

**Poteaux :** ø 25 mm, piètements ø 30 mm.

**Assemblage :** par rivets.

**Finition :** laquée jaune et noir sur acier brut.

Référence	100105
-----------	--------



## **BALISAGE TEMPORAIRE**

Balisage immédiat, à l'intérieur comme à l'extérieur d'une zone à isoler provisoirement.

**Hauteur :** 900 mm

**Structure :** deux poteaux plastiques rouges et blancs ou jaunes et noirs, posés sur une embase en caoutchouc noir ø 350 mm pour une excellente stabilité.

**Chaîne :** 2,5 m bicolore assortie, ø 8 mm.

Kit rouge et blanc (la paire)	111380
Kit jaune et noir (la paire)	111381



## **POTELET À RUBAN**

Un équipement mobile de canalisation et de maîtrise des flux en intérieur.

**Hauteur :** 1000 mm.

**Structure :** poteau acier ø 63 mm posé sur une embase en marbre recouverte d'un cache décoratif.

**Finition :** inox ou noir.

**Ruban :** noir, longueur 2 m.

**Tête :** équipée de 3 fixations pour une modularité maximale.

Potelet inox, ruban noir	111390
Potelet acier finition noire, ruban noir	111393



## POTEAU DE PROTECTION

La solution robuste pour protéger n'importe quelle installation ou identifier des espaces piétons.

Trois diamètres : 90, 114 ou 168 mm.

Hauteur : 1000 mm (sauf ø 168 : hauteur 1300 mm).

Tube acier : épaisseur 3 mm avec un bouchon bombé soudé.

Finition : acier galvanisé ou peint sur zinc RAL 1021 et bandes noires collées ou à coller.

Fixation : sur platines.

Option : fixation scellement direct (nous consulter).

	Galva	RAL standard	RAL 1021 + bandes noires collées
ø 90 mm	294350	294662	294352
ø 114 mm	294391	294663	294396
ø 168 mm	293018	293023	293020
Option kit autocollant	-	213272	-



■ Réf. 293018

■ Réf. 294391

■ Réf. 294350



Solution économique :  
choisissez nos  
arceaux RAL 1021  
et le kit autocollant  
bandes noires à coller  
soi-même.

## LISSE DE PROTECTION AU SOL

Placée dans les allées de rayonnages, cette lisse protège les installations et les piétons. Son diamètre de 76 mm garantit sa bonne visibilité.

Deux longueurs : 800 ou 1200 mm.

Hauteur : 84 mm.

Tube acier : ø 76 mm, épaisseur 3 mm.

Finition : peint sur zinc RAL 1021 et bandes noires collées ou à coller.

Fixation : sur platines.

	RAL 1021	RAL 1021 + bandes noires collées
Long. 800 mm	213007	213002
Long. 1200 mm	213008	213003
Option kit autocollant	213271	-



■ Réf. 213002

Réf. 213003

## PASSE CÂBLES

Indispensable pour protéger les câbles lors du passage des véhicules ou des piétons.

### PASSE CÂBLES - 3 CÂBLES

Passer câbles haute résistance pour des câbles jusqu'à un diamètre de 55 mm.

Résistance : jusqu'à 20 tonnes par essieu.

Longueur : 900 mm.

Largeur : 585 mm.

Hauteur au centre : 75 mm.

Module principal : en caoutchouc teinté noir dans la masse.

Capot : en plastique jaune teinté dans la masse.

Fixation : à poser ou par 4 boulons (non fournis).

Passer câbles 111576

Option boulons à expansion 111562

### PASSE CÂBLES - 2 CÂBLES

Passer câbles pour des câbles jusqu'à un diamètre de 30 mm.

Résistance : jusqu'à 6 tonnes par essieu.

Longueur : 1000 mm.

Largeur : 250 mm.

Hauteur au centre : 50 mm.

Module principal : en caoutchouc teinté noir dans la masse.

Capot : en plastique jaune teinté dans la masse.

Option : virage de 45° disponible.

Fixation : à poser.

Passer câbles 111580

Virage de 45° 111577

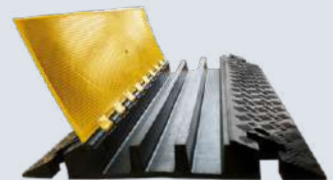
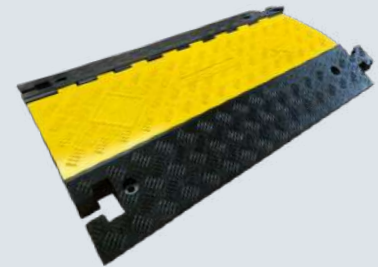

■ Réf. 111580

## MIROIRS HÉMISPHERIQUES 1/2 SPHÈRE HORIZONTALE



Les miroirs hémisphériques horizontaux sont destinés à être suspendus. Dans les usines et entrepôts, ils permettent de contrôler la circulation aux intersections.

**Fixation :** à suspendre et livrés avec 4 chaînettes d'1 m chacune.

**Qualité PMMA :** l'optique PMMA apporte une qualité de vision avec une image nette irréprochable. Résistante, elle reste toutefois cassable.

**Qualité Poly Carbonate :** l'optique Poly Carbonate est incassable et bénéficie d'un classement au feu M1. Elle a la particularité d'être percée, permettant ainsi l'écoulement de l'eau des systèmes d'extinction automatique (sprinkler).

**PMMA**  
Garantie  
**2 ans**

**Poly Carbonate**  
Garantie  
**5 ans**

Distance maxi de l'utilisateur au miroir	Optique	Qualité PMMA®	Qualité Poly Carbonate
8 m	ø 660 mm	100177	100141
10 m	ø 800 mm	100178	100142
15 m	ø 1150 mm	100179	100143



■ Réf. 100179

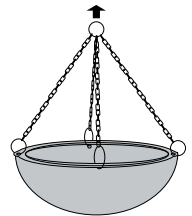

■ A suspendre

Contrôle quatre directions

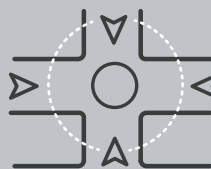

vision à **360°**



■ Réf. 100143

1/2 sphère horizontale en Poly Carbonate avec perçage permettant l'écoulement de l'eau des systèmes d'extinction automatique (sprinkler).



■ Réf. 100178

## MIROIRS HÉMISPHERIQUES 1/2 SPHÈRE VERTICALE

Conçus pour contrôler une intersection depuis 3 endroits différents, les miroirs demi sphère à fixation murale, facilitent la circulation des personnes et engins à l'intérieur des bâtiments.

**Fixation :** les miroirs demi sphère verticaux sont à fixer sur un mur par chevilles et vis fournies.

**Qualité Polymir® :** l'optique Polymir® renvoie une image nette, sans aucune déformation. Elle est incassable, indéformable, résistante aux chocs et possède un traitement de surface anti-UV.



■ Réf. 100089

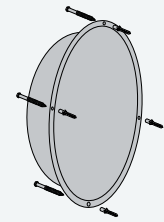

■ Sur mur

Distance maxi de l'utilisateur au miroir	Optique	Qualité Polymir®
8 m	ø 570 mm	100090
10 m	ø 800 mm	100089
12 m	ø 1140 mm	100091

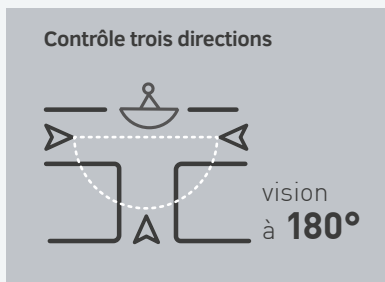

## MIROIRS HÉMISPHERIQUES 1/4 DE SPHÈRE

Conçus pour contrôler une intersection depuis 3 endroits différents, les miroirs quart de sphère à fixation murale facilitent la circulation des personnes et engins à l'intérieur des bâtiments.

**Fixation :** les miroirs quart de sphère verticaux sont à fixer sur un mur par chevilles et vis fournies.

**Qualité Polymir® :** l'optique Polymir® renvoie une image nette, sans aucune déformation. Elle est incassable, indéformable, résistante aux chocs et possède un traitement de surface anti-UV.

**Qualité PMMA :** l'optique PMMA apporte une qualité de vision avec une image nette irréprochable. Résistante, elle reste toutefois cassable.



■ 1/4 de sphère, qualité Polymir®.  
Destiné aux allées étroites.



Distance maxi de l'utilisateur au miroir	Optique	Polymir®	PMMA
		3 Garantie ans Qualité Polymir®	2 Garantie ans Qualité PMMA®
8 m	ø 570 mm	100080	-
8 m	ø 660 mm	-	100174
10 m	ø 800 mm	100081	100175
13 m	ø 1140 mm	100082	-
15 m	ø 1150 mm	-	100176



■ 1/4 de sphère, qualité PMMA.  
Destiné aux allées larges.

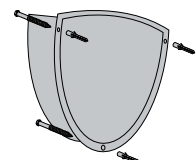

■ Sur mur

## MIROIRS AVEC CADRE ROUGE ET BLANC



Positionnés aux intersections des voies, les miroirs avec cadre rouge et blanc sont destinés à sécuriser la circulation en extérieur des sites industriels et entrepôts. Le cadre blanc, équipé d'adhésifs rétro réfléchissants rouges, assure une parfaite visibilité du miroir.

**Cadre :** en résine thermoplastique traité et testé anti-UV pour éviter le craquellement et le jaunissement. Bandes adhésives rétro réfléchissantes rouges durables et de haute qualité. Les cadres des miroirs Polymir®/P.A.S® Ø 800 et 900 mm sont en ABS/PMMA.

**Fixation :** nos miroirs Polymir® et P.A.S® sont livrés avec une fixation en acier galvanisé pour murs, poteaux ronds (Ø 60 à 90 mm) et poteaux rectangulaires (60 x 80 mm ou 80 x 80 mm). Elle permet un réglage précis de la position du miroir. Cette fixation a été testée et certifiée pour résister au vent jusqu'à 183 km/h.



**Qualité Polymir® :** l'optique Polymir® renvoie une image nette, sans aucune déformation. Elle est incassable, indéformable, résistante aux chocs et possède un traitement de surface anti-UV.

**Qualité P.A.S® :** l'optique P.A.S® bénéficie, en plus de la qualité Polymir®, d'un traitement anti-rayures et antistatique offrant une garantie supplémentaire de 2 ans.

**Accessoires :** film chauffant anti-givre/anti-buée. Poteaux disponibles pour tous les modèles.



■ Réf. 100009

Distance maxi de l'utilisateur au miroir	Optique	Cadre		
			Qualité Polymir®	Qualité P.A.S®
9 m	600 x 400 mm	680 x 500 mm	100011	100017
11 m	Ø 600 mm	Ø 750 mm	100010	100009
20 m	800 x 600 mm	950 x 750 mm	100012	100262
20 m	Ø 800 mm	Ø 960 mm	100019	100263
25 m	Ø 900 mm	Ø 1100 mm	100024	100264
30 m	1000 x 800 mm	1150 x 950 mm	100013	100265

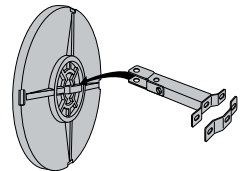

sur poteau / sur mur

### Contrôle deux directions



Réf. 100262



## MIROIRS AVEC CADRE ROUGE ET BLANC QUALITÉ INOX ET ANTI-GIVRE/ANTI-BUÉE

Les miroirs rouge et blanc en acier inoxydable sont destinés à sécuriser la circulation en extérieur dans les sites industriels et entrepôts. Ils ont été conçus pour résister aux conditions climatiques les plus défavorables : environnement salin, haute montagne, pollution chimique... Leur version anti-givre/anti-buée développée par VIALUX® ne nécessite aucun raccordement électrique.

**Cadre :** le cadre en PVC expansé est traité anti-UV pour éviter le craquellement et le jaunissement. Ses bandes adhésives rétro réfléchissantes rouges sont durables et de haute qualité.

**Fixation :** livrés avec une fixation en acier galvanisé pour murs, poteaux ronds (ø 76 à 90 mm) et poteaux rectangulaires (60 x 80 mm ou 80 x 80 mm).

**Installation :** les miroirs INOX sont à installer exclusivement sur des poteaux en acier.

**Qualité Inox :** l'optique en acier inoxydable, incassable et insensible aux UV, garantit une grande longévité. La précision de son polissage assure une qualité d'image incomparable.

**Qualité Inox anti-givre/anti-buée :** l'optique en acier inoxydable est équipée d'un système exclusif de désembuage et dégivrage sans installation électrique.

**Accessoires :** poteaux disponibles pour tous les modèles.



■ Réf. 100198

Distance maxi de l'utilisateur au miroir	Optique	Cadre	Inox	Inox
			10 Garantie ans	10 Garantie ans
9 m	600 x 400 mm	750 x 500 mm	Qualité Inox	Qualité Inox anti-givre/anti-buée
11 m	ø 600 mm	ø 790 mm	100043	100286
20 m	800 x 600 mm	956 x 756 mm	100044	100198
20 m	ø 800 mm	ø 1000 mm	100045	100199
20 m	ø 800 mm	ø 1000 mm	100335	100334
30 m	ø 1000 mm	ø 1200 mm	100047	100046

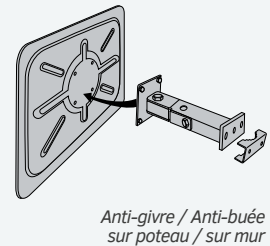
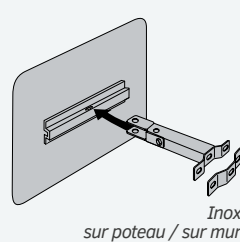

### Contrôle deux directions



### MIROIR ANTI-GIVRE/ANTI-BUÉE - Dispositif 2 en 1

La fonction anti-buée du miroir VIALUX® empêche la formation de buée quel que soit le niveau de température ou le niveau d'humidité du lieu où est installé le miroir. La fonction anti-givre du miroir VIALUX® résiste à des températures allant jusqu'à -20°C. Le miroir libère la chaleur emmagasinée dans la journée afin d'éviter la formation du givre.



## MIROIRS AVEC CADRE JAUNE ET NOIR



Les miroirs VIALUX® avec cadre jaune et noir sont destinés à sécuriser la circulation à l'intérieur des sites industriels. Leurs couleurs sont facilement repérables et les bandes non réfléchissantes évitent tout éblouissement.

**Cadre :** le cadre en résine thermoplastique et ses bandes adhésives sont durables et de haute qualité.

**Fixation :** en acier galvanisé pour murs, poteaux ronds (ø 60 à 90 mm) et poteaux rectangulaires (60 x 80 mm ou 80 x 80 mm). Elle permet un réglage précis de la position du miroir.



**Qualité Polymir® :** l'optique Polymir® renvoie une image nette, sans aucune déformation. Elle est incassable, indéformable, résistante aux chocs et possède un traitement de surface anti-UV.

**Qualité P.A.S.® :** l'optique P.A.S.® bénéficie, en plus de la qualité Polymir®, d'un traitement anti-rayures et antistatique offrant une garantie supplémentaire de 2 ans.

**Accessoires :** film chauffant anti-givre/anti-buée. Poteaux disponibles pour tous les modèles.



■ Réf. 100269

Distance maxi de l'utilisateur au miroir	Optique	Cadre		
			Qualité Polymir®	Qualité P.A.S.®
9 m	600 x 400 mm	680 x 500 mm	100268	100271
11 m	ø 600 mm	ø 750 mm	100269	100272
20 m	800 x 600 mm	950 x 750 mm	100270	100273

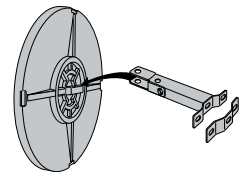

sur poteau / sur mur

### Contrôle deux directions



Réf. 100273



## MIROIRS POUR ENVIRONNEMENTS CONTRAINTS

Ces miroirs spécifiques en acier inoxydable (optique et dos) sont parfaitement adaptés aux sites industriels à fortes chaleurs. Ils résistent à des températures pouvant atteindre les 400°C. Sans cadre, ni joint, ils sont inaltérables et faciles à nettoyer.

**Fixation :** en acier galvanisé pour murs et poteaux de 60 à 90 mm de section.  
**Qualité Inox :** l'optique en acier inoxydable est incassable et garantit une grande longévité. La précision de son polissage assure une qualité d'image incomparable.

Distance maxi de l'utilisateur au miroir	Optique	Qualité Inox
9 m	600 x 450 mm	100993
11 m	ø 600 mm	100370
20 m	800 x 600 mm	100371



■ Réf. 100370

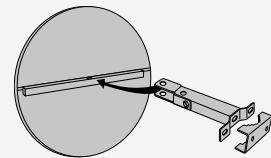

sur poteau / sur mur

Ces miroirs existent également avec fixation en acier inoxydable, spécialement conçue pour les industries agroalimentaires.

Inox

2 Garantie ans

Contrôle deux directions



P.A.S.  
5 Garantie ans

## RÉTROVISEUR POUR CHARIOTS ÉLÉVATEURS VUMAX 3



Indispensable pour sécuriser la circulation sur les sites industriels et sur les chantiers, le rétroviseur Vumax 3 s'adapte à l'avant comme à l'arrière du chariot élévateur.

**Fixation :** par platine pour une installation sans perçage. Sa rotule permet d'orienter le rétroviseur dans toutes les directions.

**Qualité P.A.S.® :** l'optique ABS chromé bénéficie en plus de la qualité Polymir®, d'un traitement anti-rayures et antistatique offrant une garantie supplémentaire de 2 ans.

Distance maxi de l'utilisateur au miroir	Optique	Référence
1 m	225 x 40 x 120 mm	100059

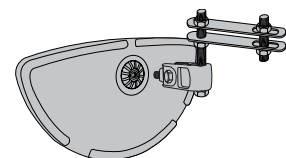

## **BARRIÈRE EXTENSIBLE ACIER ROUGE ET BLANC**

**Hauteur :** 1000 mm.  
**Extensible :** jusqu'à 3000 mm.  
**Poteaux :** ø 25 mm, piètements ø 30 mm.  
**Assemblage :** par rivets.  
**Finition :** laquée rouge et blanc sur acier brut.

Référence 100100



Réf. 100100



Réf. 100101

## **BARRIÈRE EXTENSIBLE À RANGEMENT INTÉGRÉ**

Grâce à son dispositif de rangement solidaire, cette barrière extensible accompagne tous vos déplacements avec un encombrement minimal.

**Hauteur :** 1100 mm.  
**Largeur :** extensible jusqu'à 2200 mm.  
**Structure :** PVC.

**Fixation :** chaque extrémité peut être remplie de sable ou d'eau pour accroître la stabilité.

Référence 100101



## **BARRIÈRE DE REGARD EXTENSIBLE ACIER**

Rapide à installer, solide et visible, elle prévient efficacement les usagers du danger.

**Hauteur :** 1000 mm.  
**Surface :** couvrant jusqu'à 1 m<sup>2</sup> au sol.  
**Finition :** laquée rouge et blanc sur acier brut.

Référence 100120



## **BARRIÈRE ÉCO TP**

Légère et maniable, la barrière économique adaptée aux chantiers temporaires.

**Structure** : équipée de 6 bandes réfléchissantes blanches et d'une plaque d'identification.

**Finition** : peinte en rouge sur acier brut.

Référence	100510
-----------	--------

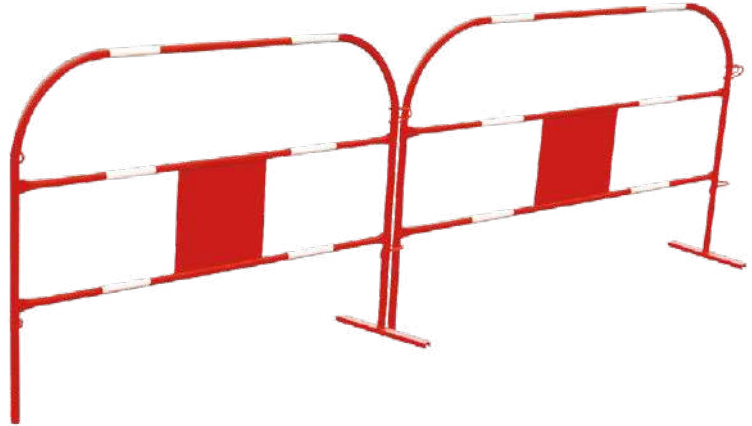

## **PASSERELLE TP**

Indispensable pour le passage des riverains en toute sécurité pendant les travaux. Les garde-corps sont réalisés avec des barrières articulées repliables pour faciliter le transport et sont munis de crochets pour une compatibilité d'accrochage avec les barrières Éco TP.

**Largeur** : 1000 mm.

**Zone de passage** : en aluminium antidérapant.

**Fourni** : avec anneaux de manutention.

**Finition** : garde-corps laqués rouge et réflectos blancs.

**Limites d'utilisation** :

- Passerelle 2 m : 300 kg.
- Passerelle 3 m : 500 kg.

Long. 1982 mm	100300
---------------	--------

Long. 2982 mm	100299
---------------	--------



## **RAMPE DE CHANTIER**

La rampe de chantier ultra résistante est idéale pour couvrir les tranchées. Elle possède des renforts en acier ainsi que des patins antidérapants. La liaison entre les rampes est simple et efficace.

**Longueur** : 1400 mm.

**Largeur** : 800 mm.

**Hauteur** : 50 mm.

**Structure** : polypropylène.

Référence	111585
-----------	--------



## **CÔNE DE CHANTIER**

Structure : PVC, avec bandes blanches sérigraphiées.

Haut. 500 mm (1.3 kg)	110010
Haut. 750 mm (3.3 kg)	110020



■ Réf. 110010



■ Réf. 110020

## **SAC DE LESTAGE**

Sac en polypropylène tissé blanc, pour recevoir 20 kg de sable.

Dimensions : longueur 700 x largeur 500 mm.

Référence	110800
-----------	--------



## **GRILLAGE DE BALISAGE**

Une protection simple et visible de vos chantiers.

Structure : polypropylène anti-UV, grande résistance à la traction.

Deux hauteurs : 1 ou 1,2 m.

Longueur : 50 m.

Couleur : orange.

Haut. 1000 mm (12 kg)	110305
Haut. 1200 mm (15 kg)	110330

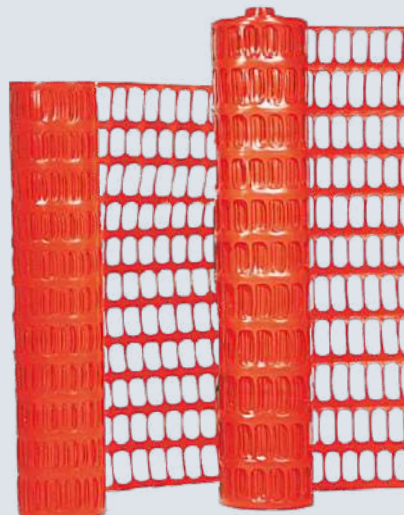

■ Réf. 110305 + 110330

## **RUBAN DE BALISAGE**

Rubans de balisage en polypropylène d'une épaisseur de 37µ à forte résistance à la rupture.

Dimensions : 100 m x 50 mm ou 500 m x 70 mm.

Dim. 100 m x 50 mm	110400
Dim. 500 m x 70 mm	110431



■ Réf. 110400

■ Réf. 110431

## TRACEUR DE CHANTIER M-MARKERS

Un bouchon sécurisé, une qualité de peinture irréprochable et une palette de couleurs adaptée à tous les besoins de vos chantiers.

**Bouchon haute sécurité :** gâchette blocable.

**Contenance :** 500 ml.

**Couleurs :** disponible en 4 couleurs fluo (rouge, orange, vert et bleu) et 2 couleurs non fluo (blanc et jaune).

**Conditionnement :** vendu par cartons de 12 aérosols.

**Option :** canne à tracer, le support parfait pour le traçage ponctuel de lignes.



Rouge fluo	110350
Orange fluo	110351
Vert fluo	110353
Bleu fluo	110354
Blanc non fluo	110360
Jaune non fluo	110361
Option canne à tracer	111251



Réf. 110350



■ Réf. 111251





# PAVOISEMENT & MATÉRIEL ÉLECTORAL

DES  
ÉQUIPEMENTS  
RÉGLEMENTAIRES  
& INSTITUTIONNELS







# sommaire



## **PAVOISEMENT**

Pavillons . . . . .	<b>186</b>
Hampes . . . . .	<b>186</b>
Mâts de pavoisement . . . . .	<b>186</b>
Pavoisement d'intérieur . . . . .	<b>187</b>
Pavoisement de façade . . . . .	<b>187</b>



## **ISOLOIRS ÉLECTORAUX**

Standard . . . . .	<b>188</b>
Pour personnes à mobilité réduite . . . . .	<b>188</b>



## **PANNEAUX ÉLECTORAUX**

Classique . . . . .	<b>189</b>
Éco . . . . .	<b>189</b>



## **URNES ÉLECTORALES**

Réglementaire . . . . .	<b>190</b>
En carton . . . . .	<b>190</b>
Métallique démontable . . . . .	<b>190</b>

## PAVILLONS FRANCE ET UNION EUROPÉENNE

Nos pavillons sont disponibles en deux modèles : France et Union Européenne.

**Matière :** polyester 3 fils, 115 g/m<sup>2</sup>, résistance à la déchirure.

**Système d'accroche :** anneaux nylon sur sangle de renfort.

	Larg. 60 x haut. 90 cm	Larg. 80 x haut. 120 cm	Larg. 100 x haut. 150 cm	Larg. 120 x haut. 180 cm	Larg. 150 x haut. 225 cm	Larg. 200 x haut. 300 cm
Union Européenne	528152	528153	528154	528155	528156	528157
France	528062	528063	528064	528065	528066	528067



## HAMPE

La dimension de votre pavillon détermine le choix de la hampe.

Hampe	Diamètre	Référence de la hampe seule	Dimensions de pavillon recommandées
Haut. 1520 mm	ø 16 mm	528162	Larg. 60 x haut. 90 cm
Haut. 1720 mm	ø 16 mm	528163	Larg. 80 x haut. 120 cm
Haut. 2150 mm	ø 20 mm	528164	Larg. 10 x haut. 150 cm
Haut. 2350 mm	ø 20 mm	528165	Larg. 120 x haut. 180 cm



## MÂT DE PAVOISEMENT EN ALUMINIUM

**Mât cylindrique :** ø 76 mm en aluminium extrudé laqué blanc, réalisé en une ou deux parties avec manchon de raccordement en aluminium moulé cannelé ø 69 mm.

**Fourniture standard :** un pommeau décoratif blanc ø159 mm, un taquet blanc, une drisse, un cache scellement décoratif en aluminium moulé.

**Fixation :** embase classique sortante à sceller ou embase fourreau (en option).

**Antivol :** le mât existe en version antivol, composé d'un boîtier plastique avec 2 clés, taquet coinreur, contrepoids et poulie.

	Mât avec taquet externe	Mât avec système antivol interne	Dimensions de pavillon recommandées
Haut. 4 m (1 section)	528500	528501	De 60 x 90 à 80 x 120 cm
Haut. 6 m (1 section)	528510	528511	De 80 x 120 à 100 x 150 cm
Haut. 8 m (2 sections)	528520	528521	De 120 x 180 à 150 x 225 cm
Haut. 10 m (2 sections)	528530	528533	De 150 x 225 à 200 x 300 cm
Option fourreau pour ø 76		528550	

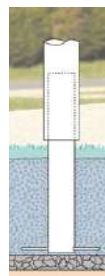

Embase classique

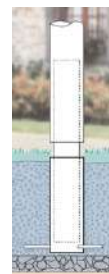

Embase classique avec option fourreau



■ Réf. 528500



Fourniture standard



Système antivol



## PAVOISEMENT D'INTÉRIEUR

Pour décorer un bureau, une salle de réunion ou l'entrée d'une administration, choisissez le pavoisement d'intérieur avec un, deux ou trois pavillons.

**Support :** tube acier  $\varnothing$  30 mm soudé sur platine.

**Mât :** aluminium  $\varnothing$  36 mm, hauteur 2 m, avec drisse extérieure fournie.

**Pied :** acier laqué blanc, pouvant supporter un, deux ou trois drapeaux.

Support pour 1 pavillon + 1 mât	528710
Support pour 2 pavillons + 2 mâts	528711
Support pour 3 pavillons + 3 mâts	528712

Pavillons non fournis, voir page ci-contre.

### 3 SUPPORTS



528710

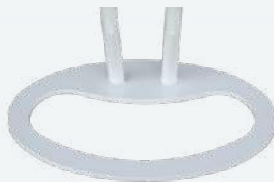

528711

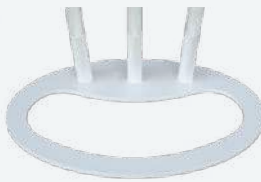

528712



■ Réf. 528712

## PAVOISEMENT DE FAÇADE

Un ensemble complet pour habiller les façades avec un, deux ou trois drapeaux.

**Support :** tube acier  $\varnothing$  30 mm soudé sur platine.

**Mât :** aluminium  $\varnothing$  36 mm, hauteur 2 ou 3 m, livré avec pommeau noir et taquet avec mousqueton Inox.

**Pied :** acier laqué blanc, pouvant supporter un, deux ou trois drapeaux.

**Finition :** laquée blanc sur zinc.

**Fixation des supports :** chevilles et vis (non fournies).

	Mât 2 m	Mât 3 m
Support pour 1 pavillon + 1 mât	528713	528716
Support pour 2 pavillons + 2 mâts	528714	528717
Support pour 3 pavillons + 3 mâts	528715	528718

Pavillons non fournis, voir page ci-contre.

### 6 SUPPORTS



528713  
528716



528714  
528717



528715  
528718



■ Réf. 528718

## ISOLOIR ÉLECTORAL STANDARD

**Dimensions :** 800 x 800 mm.

**Structure :** acier 20 x 20 mm laqué marron et panneaux latéraux en tôle laquée beige.

**Rideaux :** en coton écru opaque ; classement au Feu M1 «non inflammables».

**Isoloirs complémentaires :** possibilité de raccorder à l'isoloir initial un ou plusieurs isoloirs complémentaires.

**Tablette :** à hauteur adaptée située de face.

**Stockage :** à plat en demi hauteur dans la caisse carton d'origine.

**Accessibilité :** pas de barre de seuil pour plus de sécurité.

Isoloir initial	205101
Isoloir complémentaire	205111



■ Réf. 205101+205111

mettons-la en place pour que chacun trouve sa place  
**loi handicap**

**Art. D. 56-2 du Code électoral :** les bureaux de vote doivent être équipés d'au moins un isoloir permettant l'accès des personnes en fauteuils roulants.



**Montage et démontage simples et rapides, 5 min suffisent !**

## ISOLOIR ÉLECTORAL POUR PERSONNES À MOBILITÉ RÉDUITE

**Dimensions spécifiques :** largeur 1000 x profondeur 1300 mm.

**Structure :** acier 20 x 20 mm laqué marron et panneaux latéraux en tôle laquée beige.

**Rideaux :** coton écru opaque ; classement au Feu M1 «non inflammables».

**Tablette :** ajustable à hauteur adaptée située de face.

**Stockage :** à plat en demi hauteur dans la caisse carton d'origine.

**Accessibilité :** pas de barre de seuil pour une accessibilité très aisée.

**Signalétique PMR :** fournie.

Référence	205122
-----------	--------

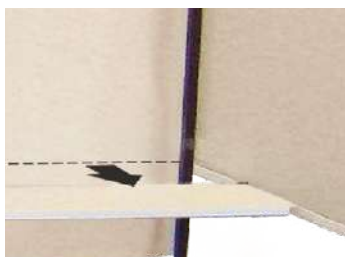

Tablette ajustable



## PANNEAU ÉLECTORAL CLASSIQUE

Un modèle robuste qui a fait ses preuves et qui offre une surface d'affichage optimisée. Son système d'accroche permet une installation en ligne ou en kiosque.

**Hauteur totale :** 2300 mm.

**Installation :** mise en place par accrochage en ligne ou en kiosque.

**Deux dimensions d'affichage :**

- Pour un candidat, hauteur 1700 x largeur 1000 mm (une plaque de numérotation).
- Pour deux candidats, hauteur 1700 x largeur 1500 mm (deux plaques de numérotation).

**Structure :**

- Tube rond acier  $\varnothing$  35 mm.
- Tôle 12/10<sup>e</sup> galvanisée à chaud.

**Options :**

- Pieds amovibles.
- Fourreaux à sceller (hauteur 180 mm) avec bouchon obturateur pour éviter l'accumulation des sables ou des poussières après le retrait de vos panneaux.
- Plots béton.



■ Réf. 205010

■ Réf. 205000 + 205020

Panneau Classique - 1 candidat	205000
--------------------------------	--------

Panneau Classique - 2 candidats	205010
---------------------------------	--------

### Options

Pieds amovibles pour tube $\varnothing$ 35 mm	205020
---	--------

Fourreau pour tube $\varnothing$ 35 mm	204287
--	--------

Plot béton	205029
------------	--------



Réf. 205010

**Code électoral L51 & art. R39 :** nos panneaux électoraux optimisent l'affichage dans le respect des formats autorisés des affiches électorales.

## PANNEAU ÉLECTORAL ÉCO

**NOUVEAUTÉ**

Ce modèle économique offre un excellent rapport qualité prix tout en respectant les modalités d'affichage du code électoral

**Hauteur totale :** 2100 mm.

**Deux dimensions d'affichage :**

- Pour un candidat, hauteur 1250 x largeur 700 mm (une plaque de numérotation).
- Pour deux candidats, hauteur 1250 x largeur 1400 mm (deux plaques de numérotation).

**Structure :**

- Tube carré Sendzimir 30 x 30 mm.
- Tôle 10/10<sup>ème</sup> galvanisée à chaud.

**Options :**

- Pieds amovibles.
- Fourreaux à sceller (hauteur 180 mm) avec bouchon obturateur pour éviter l'accumulation des sables ou des poussières après le retrait de vos panneaux.
- Plots béton.

Panneau Éco - 1 candidat	205012
--------------------------	--------

Panneau Éco - 2 candidats	205013
---------------------------	--------

### Options

Pieds amovibles pour tube 30 x 30 mm	205021
--------------------------------------	--------

Fourreau pour tube 30 x 30 mm	204286
-------------------------------	--------

Plot béton	205029
------------	--------



■ Réf. 205013 + 205021

■ Réf. 205012 + 205021

## URNE ÉLECTORALE RÉGLEMENTAIRE

Les urnes PROCITY® sont totalement transparentes et possèdent deux serrures dissemblables (Code électoral art. L63).

**Structure :** aluminium anodisé, faces transparentes en PMMA.

**Capacités :**

- 600/800 bulletins ; longueur 400 x largeur 400 x hauteur 320 mm.
- 800/1200 bulletins ; longueur 400 x largeur 400 x hauteur 420 mm.
- 1200/1600 bulletins ; longueur 400 x largeur 400 x hauteur 520 mm.

**Sécurité du scrutin :**

- Compteur mécanique avec volet de sécurité.
- Molette de remise à zéro à l'intérieur du capot.
- Fermeture par deux serrures à clés différentes, incorporées au couvercle pour éviter de disgracieux cadenas.

**Facilité de manipulation :**

- Poignées latérales.
- Couvercle entièrement amovible : vider l'urne est grandement facilité au moment du dépouillement.

**Stockage et protection anti-poussière :** entreposage rapide et stable dans leur emballage d'origine ergonomique (poignées de manutention).

600/800 bulletins	527100
800/1200 bulletins	527110
1200/1600 bulletins	527112

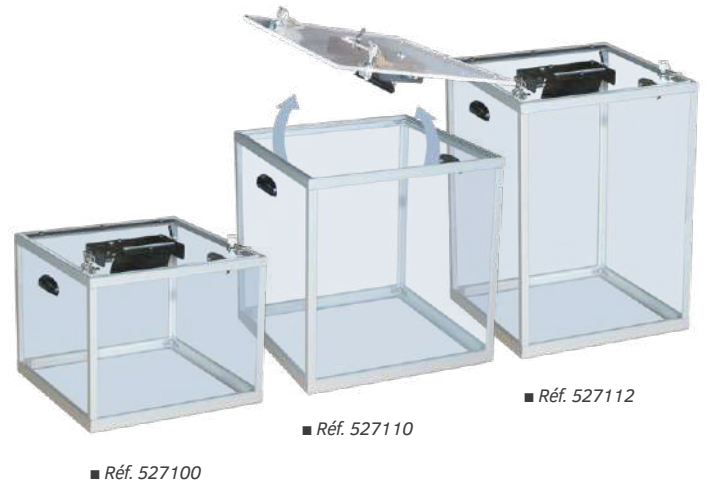

**Code électoral art. L63 :**  
« L'urne électorale est transparente [...] n'ayant qu'une ouverture destinée à laisser passer l'enveloppe, [...] fermée à deux serrures dissemblables. »

## URNE ÉLECTORALE EN CARTON

**Deux dimensions :** longueur 400 x largeur 400 x hauteur 400 ou longueur 400 x largeur 400 x hauteur 800 mm.

**Structure :** carton blanc en face extérieure

**Finition :** fond renforcé.

**Stockage :** peut être repliée pour un rangement facilité.

1000 bulletins	527200
2000 bulletins	527201



## URNE ÉLECTORALE MÉTALLIQUE DÉMONTABLE

La solution de rangement optimisée.

**Deux dimensions :** longueur 350 x largeur 350 x hauteur 400 ou longueur 350 x largeur 350 x hauteur 800 mm.

**Montage :** facile et rapide par emboîtement.

**Structure :** en tôle galvanisée laquée blanc.

**Couvercle :** verrouillage par serrure et équipé de poignées incorporées pour une manipulation aisée.

**Ouverture spécifique :** permettant de glisser tout type de bulletin de vote, quelle que soit leur dimension : 220 x 20 mm.

1000 bulletins	527103
2000 bulletins	527113



Une urne démontable pour un rangement facilité

■ Réf. 527103 + 527113



FABRICATION  
FRANÇAISE

MOBILIER URBAIN

PROTECTION

AFFICHAGE



Reproduction, même partielle, interdite sans autorisation préalable. Les produits de ce catalogue font l'objet de modèles déposés et de nombreux brevets. Il est difficile de reproduire exactement les teintes RAL à l'impression ; vérifiez avec un nuancier. Les caractéristiques des produits, les photos et les schémas techniques ne sont pas contractuels ; dans un souci constant d'amélioration, le fabricant se réserve le droit d'effectuer des modifications sur ses produits. Les prescriptions de pose, de scellement et d'utilisation sont données à titre indicatif et ne sauraient engager le fabricant. Consultez votre Distributeur Conseil PROCITY®.

[www.procity.fr](http://www.procity.fr)

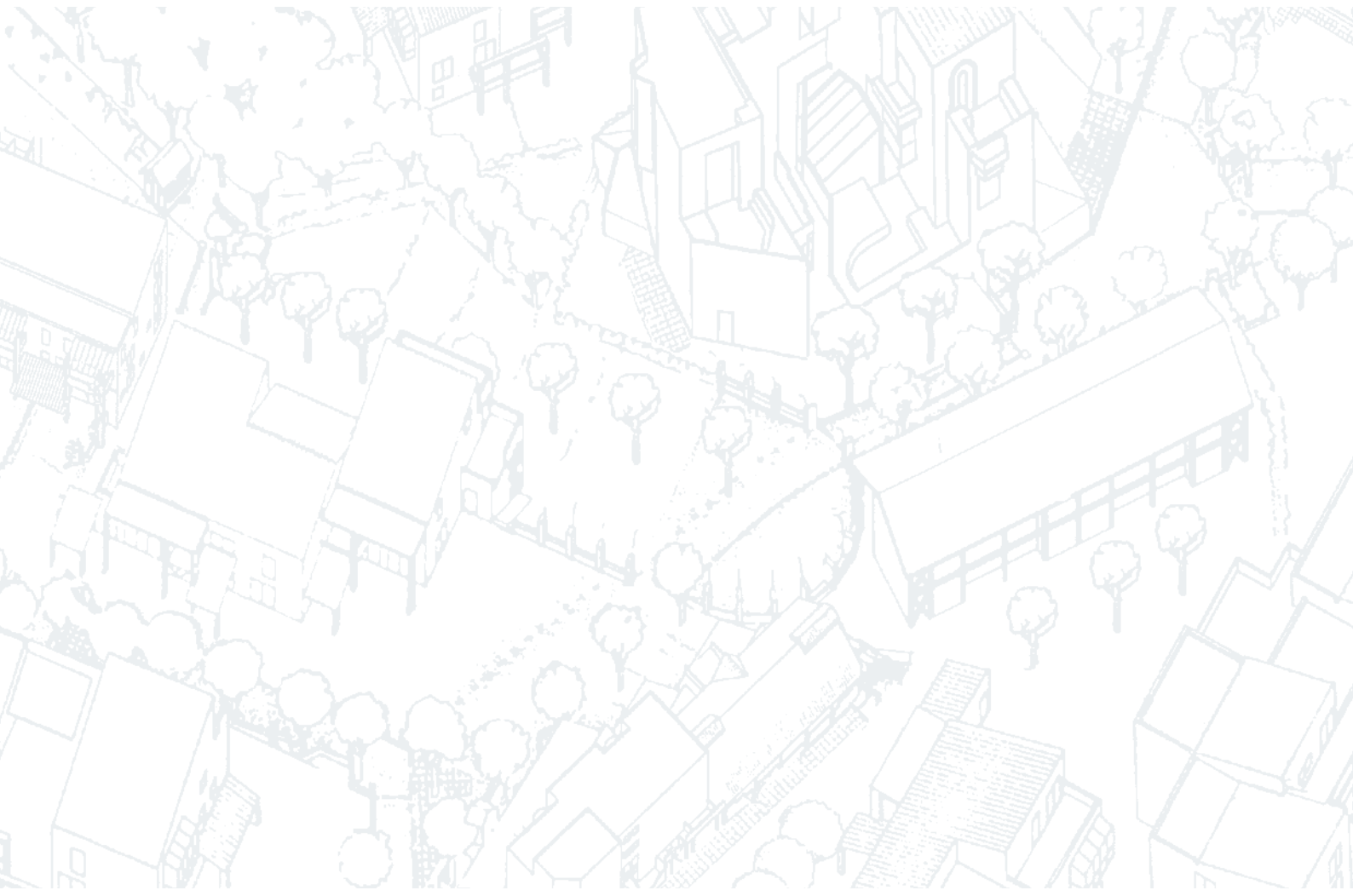

**PRO**CITY<sup>®</sup>

[www.procity.fr](http://www.procity.fr)



Ce produit est issu de forêts gérées durablement et de sources contrôlées.  
[pefc-france.org](http://pefc-france.org)