

# Back at the office



## Back at the office

Lundi matin... Vous entrez dans votre bureau et vous êtes plein d'énergie !

Malheureusement, ce n'est pas le cas pour la plupart des gens, même s'ils passent autant de temps au travail qu'à la maison. Chez Kondator, notre objectif / mission est de créer un environnement de travail dans lequel votre corps et votre esprit se sentent à l'aise.

Si vous n'arrivez pas à détendre votre corps, votre esprit ne le pourra pas non plus.







## BARRE D'OUTILS CONCEPT

VOIR PAGE 6-11

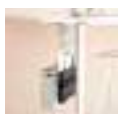

## SUPPORT D'ORDINATEUR

VOIR PAGE 12-17



## LIFTSYSTEM CONCEPT

VOIR PAGE 14-15



## BRAS D'ÉCRAN

VOIR PAGE 18-21



## FAIRE PLUS AVEC MOINS

VOIR PAGE 22-23



## L'ÉLECTRICITÉ ET LES DONNÉES DANS LE BUREAU

VOIR PAGE 24-25



## GESTION DES CÂBLES

VOIR PAGE 26-33



## ALIMENTATIONS ÉLECTRIQUES

VOIR PAGE 34-37



## POINTS D'ACCES POWERDOT

VOIR PAGE 38-43

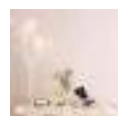

## CONFÉRENCE

VOIR PAGE 44-47



## ÉCLAIRAGE LED

VOIR PAGE 48-51



## ERGONOMIE

VOIR PAGE 52-57



## RANGEMENTS

VOIR PAGE 58-59

DO  
MORE  
OF  
WHAT  
MAKES  
YOU  
HAPPY



# CONCEPTUM

Conceptum est un rail de rangement pour une installation sur le bureau ou au mur, qui peut être complété par un large choix d'accessoires. Un concept flexible et complet qui offre des possibilités uniques d'adaptation aux besoins individuels de chacun.



## TOOLBAR PROFIL AUTONOME

Un système de colonnes autonomes que vous pouvez compléter selon vos besoins.



### Kits préétablis « tout compris »

- 436-FXKIT1** BARRE D'OUTILS, RAIL UNIQUE INCLUANT TIGES ET SUPPORTS, 1000 MM  
**436-FXKIT2** BARRE D'OUTILS, RAIL UNIQUE INCLUANT TIGES ET SUPPORTS, 1600 MM



436-FXKIT1



436-FXKIT2

- 436-FXKIT3** BARRE D'OUTILS, RAIL DOUBLE INCLUANT TIGES ET SUPPORTS, 1000 MM  
**436-FXKIT4** BARRE D'OUTILS, RAIL DOUBLE INCLUANT TIGES ET SUPPORTS, 1600 MM

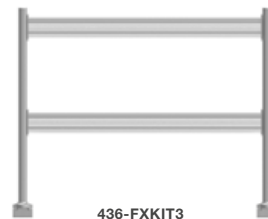

436-FXKIT3



436-FXKIT4

### Montage personnalisé

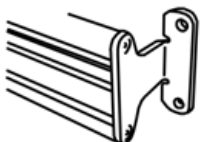
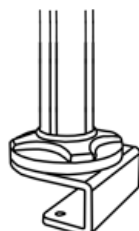
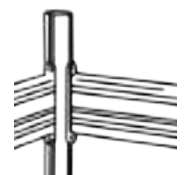
436-FX100 TOOLBAR RAIL,  
1000 MM436-FX160 TOOLBAR RAIL,  
1600 MM438-PATWM  
SUPPORT DE  
MONTAGE MURAL436-FP42 KIT DE PÔLE DE 420  
MM INCLUANT DES PINCES DE  
TABLE MINCES436-FP85 - KIT DE PÔLE DE 850  
MM INCLUANT DES PINCES DE  
TABLE ROBUSTES (MAX. 85 MM)438-502A - MONTAGE  
DANS LA TABLEFIXATION  
ENCOCHE POUR  
COMPLÉMENT  
90° OU 180°



## TOOLBAR PROFILÉ M

Profilé avant avec rail de montage unique, pour une installation en surface ou intégrée à la cloison. Un montage à la fois élégant et stable sans trous de vis inesthétiques.



- 436-MX115 ■ CONCEPTUM PROFILÉ M, ANODISÉ, 1150 MM
- 436-MX135 ■ CONCEPTUM PROFILÉ M, ANODISÉ, 1350 MM
- 436-MX155 ■ CONCEPTUM PROFILÉ M, ANODISÉ, 1550 MM
- 436-MX175 ■ CONCEPTUM PROFILÉ M, ANODISÉ, 1750 MM
- 436-MX195 ■ CONCEPTUM PROFILÉ M, ANODISÉ, 1950 MM
- 436-MENE ■ CONCEPTUM PROFILÉ M, PIÈCES D'EXTRÉMITÉ, 2 PCS

- 436-MX115W □ CONCEPTUM PROFILÉ M, BLANC, 1150 MM
- 436-MX135W □ CONCEPTUM PROFILÉ M, BLANC, 1350 MM
- 436-MX155W □ CONCEPTUM PROFILÉ M, BLANC, 1550 MM
- 436-MX175W □ CONCEPTUM PROFILÉ M, BLANC, 1750 MM
- 436-MX195W □ CONCEPTUM PROFILÉ M, BLANC, 1950 MM
- 436-MENEW □ CONCEPTUM PROFILÉ M, PIÈCES D'EXTRÉMITÉ, 2 PCS

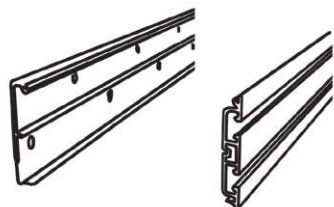

BANDE DE MONTAGE

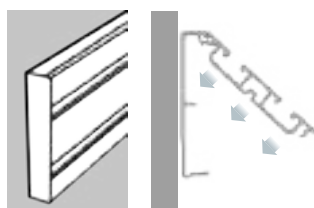
PANNEAU AVANT QUI  
« S'EMBOÎTE »

SURFACE MOUNTING

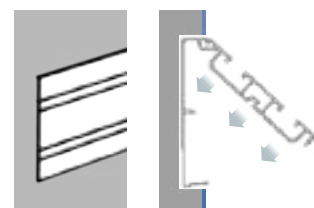

INTEGRATED MOUNTING

Rangement pratique avec un design attrayant et neutre qui convient très bien à la plupart des milieux.  
Fabriqué en tôle robuste et recouvert d'un vernis poudre argenté ou blanc moderne.



**436-C101W** □ ÉTAGÈRE C5, BLANC  
**436-C101A** ■ ÉTAGÈRE C5, ARGENT  
DIMENSIONS 222 x 166 MM



**436-C104W** □ ÉTAGÈRE C4, BLANC  
**436-C104A** ■ ÉTAGÈRE C4, ARGENT  
DIMENSIONS 327 x 221 MM



**436-C103W** □ ÉTAGÈRE À CLASSEURS, BLANC  
**436-C103A** ■ ÉTAGÈRE À CLASSEURS, ARGENT  
DIMENSIONS 270 x 255 x 200 MM



**436-C124W** □ MODULE DE TRI, BLANC  
**436-C124A** ■ MODULE DE TRI, ARGENT  
AVEC 3 PLATEAU C4  
DIMENSIONS 222 x 166 MM



ÉTAGÈRE POUR ORDINATEUR PORTABLE

**436-C105W** □ ÉTAGÈRE, BLANC  
**436-C105A** ■ ÉTAGÈRE, ARGENT  
DIMENSIONS 390 x 320 MM  
**436-C107W** □ ÉTAGÈRE, BLANC  
**436-C107A** ■ ÉTAGÈRE, ARGENT  
DIMENSIONS 400 x 400 MM



**438-C130W** □ PLATEAU POUR PORTABLE, BLANC  
**438-C130A** ■ PLATEAU POUR PORTABLE, ARGENT  
CONVIENT À UN ORDINATEUR 30 MM MAX  
DIMENSIONS 280 x 138 MM



**436-C106W** □ POT À STYLOS, BLANC  
**436-C106A** ■ POT À STYLOS, ARGENT  
DIMENSIONS 116 x 80 MM



**436-P213** PORTE-COPIE EN ALUMINIUM AVEC  
PINCE POUR FEUILLE DE PAPIER  
DIMENSIONS 225 x 310 MM



**436-C110** WHITEBOARD, BLANC/ALU.  
AVEC ÉTAGÈRE POUR STYLOS  
DIMENSIONS 165 x 225 MM



SUPPORT POUR CASQUE TÉLÉPHONIQUE  
**436-C170W** □ BLANC  
**436-C170A** ■ ARGENT  
DIMENSIONS 52 x 53 MM



**436-C160W** □ SUPPORT POUR TÉLÉPHONE MOBILE, BLANC  
**436-C160A** ■ SUPPORT POUR TÉLÉPHONE MOBILE, ARGENT  
DIMENSIONS 100 x 166 MM



**436-CQ6W** □ SUPPORT POUR TÉLÉPHONE MOBILE  
INCL. CHARGEUR SANS FIL Qi, BLANC  
**436-CQ6A** ■ SUPPORT POUR TÉLÉPHONE MOBILE  
INCL. CHARGEUR SANS FIL Qi, ARGENT  
DIMENSIONS 100 x 166 MM



FIXATION COULISSANTE POUR ÉCRAN

**438-60T6W**  FIXATION COULISSANTE, BLANC

**438-60T6**  FIXATION COULISSANTE, ARGENT  
CHARGE 3-5 KG

**438-60T8W**  MONITOR SLIDER, BLANC

**438-60T8**  MONITOR SLIDER, ARGENT  
CHARGE 5-7 KG



**438-LC55W**  BRAS D'ÉCRAN À VÉRINS,  
3 ARTICULATIONS, BLANC

**438-LC55**  BRAS D'ÉCRAN À VÉRINS,  
3 ARTICULATIONS, ARGENT  
LONGEUR 300 MM. CHARGE 3-8 KG.



**436-T50W** SUPPORT POUR TABLETTE TACTILE, BLANC/ARGENT  
LONGEUR DE BRAS 500 MM. POUR IPAD/TABLETS.



**438-L16P** FIXATION POUR ÉCRAN  
1 ARTICULATION, ARGENT  
LONGEUR 96 MM



**438-L17P** FIXATION POUR ÉCRAN  
2 ARTICULATION, ARGENT  
LONGEUR 137 MM



**438-L18PW**  FIXATION POUR ÉCRAN 3 ARTICULATION, BLANC  
**438-L18P**  FIXATION POUR ÉCRAN 3 ARTICULATION, ARGENT  
LONGEUR 249 MM



**810-T55H**  ÉCLAIRAGE LED AVEC SUPPORT, BLANC  
SPÉCIFICATIONS VOIR 810-D51H, CHAPITRE ÉCLAIRAGE.



**810-T45H**  ÉCLAIRAGE LED AVEC SUPPORT, BLANC  
**810-T45HG**  ÉCLAIRAGE LED AVEC SUPPORT, GRIS  
SPÉCIFICATIONS T45H/G, VOIR CHAPITRE ÉCLAIRAGE.

# PORTE-ORDINATEURS



## SUPPORT D'ORDINATEUR LIFTLAP

Une construction très flexible et ingénieuse qui place votre ordinateur portable horizontalement et verticalement sous le bureau. Pivotante à 360°, et rabattable verticalement à 90° pour une économie de place optimale. LiftLap peut être complété avec le rail LiftSystem (click-in), pour permettre le coulisement sous le plateau de la table. LiftLap est aussi compatible avec les ordinateurs de petite et de moyenne taille, ce qui vous offre deux fonctions en un seul et même support. Vous pourrez ainsi éviter des coûts inutiles si vous changez de type d'ordinateur à l'avenir. Complétez avec la sangle brevetée Liftsystem (427-CS06) pour une installation stable.

431-LU20W  LIFTLAP BLANC  
 431-LU20  LIFTLAP ARGENT  
 431-LU20B  LIFTLAP NOIR

431-LU30  LIFTUP XXL, ARGENT  
 DIMENSION DE LA PLATE-FORME 466 X 380 MM

DIMENSIONS DE LA PLATE-FORME 370 X 320 MM  
 HAUTEUR 570 MM (ABAISSÉ)  
 PIVOTANTE À 360°

ACCESSORIES: VOIR PAGE SUIVANTE

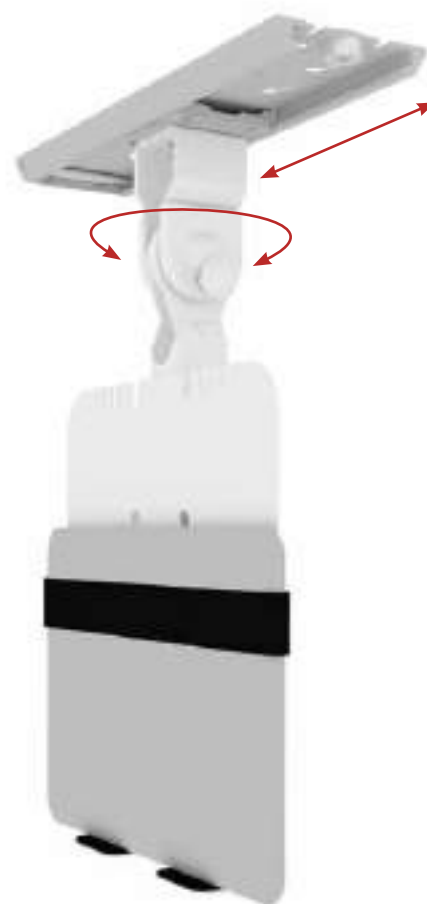

QUAND VOUS VENEZ AU BUREAU...



PEUT ÊTRE COMPLÉTÉ PAR UNE CORBEILLE SUSPENDUE  
 PRATIQUEMENT À LA VERTICALE MÊME SI VOUS RELEVEZ  
 LE PORTE-PORTABLE (LIFTLAP) HORIZONTALEMENT



DÉPLIER ET METTRE SOUS LE PLATEAU DE TABLE

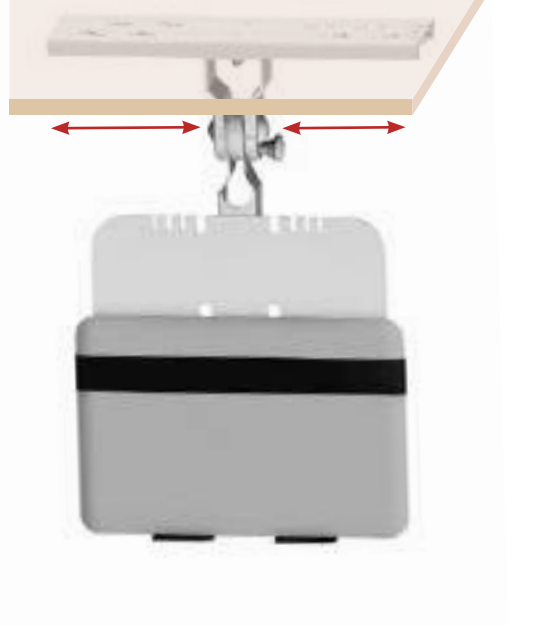

## LIFTSYSTEM CONCEPT



LiftSystem est un concept complet qui permet de créer un environnement de travail plus humain sans sacrifier la fonction ni les performances du poste de travail.

Créez la solution dont vous avez besoin, à partir d'un seul et même rail. Vous aurez toujours la possibilité de compléter votre installation avec de nouveaux éléments qu'il vous suffira de faire coulisser dans le rail.

### MODULES - CHOISISSEZ LES BONS ACCESSOIRES POUR LA FONCTION CORRESPONDANTE !

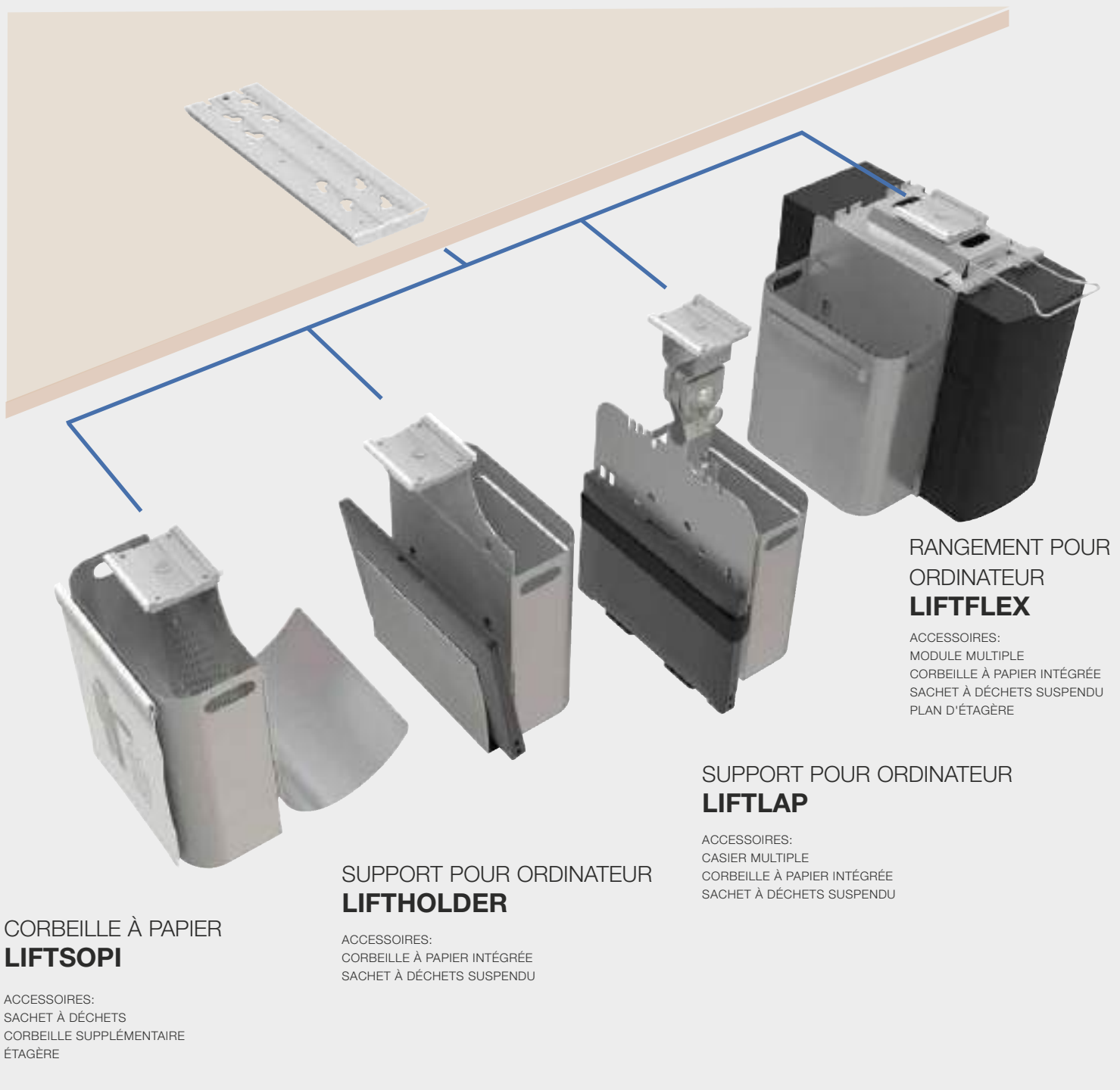

# UNE PISTE, DE NOMBREUSES POSSIBILITÉS



**430-WA13** ■ RAIL 300 MM, ARGENT  
**430-WA11** ■ RAIL 400 MM, ARGENT  
**430-WA16** ■ RAIL 600 MM, ARGENT  
**TOUS LES PRODUITS PEUVENT AUSSI ÊTRE SÉCURISÉS SANS RAIL**

INCLUANT UN VERROU PAR CODE D'ACCES



**427-CS08** ■ ENTRETOISE DE TABLE 65 MM (COUPLE), ARGENT

## LIFTLAP

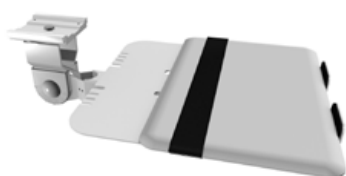

**431-LU20W** □ LIFTLAP, BLANC  
**431-LU20** ■ LIFTLAP, ARGENT  
**431-LU20B** ■ LIFTLAP, NOIR  
 SANGLE ÉLASTIQUE INCLUSE  
 HAUTEUR: 490 MM LARGEUR: 320 MM

### ACCESSOIRES



**430-WA32W** □ SOPI POUR LIFTLAP, BLANC  
**430-WA32** ■ SOPI POUR LIFTLAP, ARGENT  
**430-WA32B** ■ SOPI POUR LIFTLAP, NOIR  
 HAUTEUR: 275 MM LARGEUR: 255 MM



**427-CS06** ■ SANGLES POUR ORDINATEUR DE BUREAU  
**427-CS05** ■ LONGUEUR DE SANGLE: 1500 MM

## LIFTFLEX



**427-CS27E** ■ LIFTFLEX  
**427-CS27** ■ LIFTFLEX AVEC RAIL 400 MM, ARGENT

### ACCESSOIRES



**430-WA37W** □ SOPI POUR LIFTFLEX, BLANC  
**430-WA37** ■ SOPI POUR LIFTFLEX, ARGENT  
**430-WA37B** ■ SOPI POUR LIFTFLEX, NOIR  
 HAUTEUR: 310 MM LARGEUR: 255 MM



**430-WA12** ■ LONGUEUR DE SANGLE : 1500 MM

## LIFTSOPI



**430-WA30W** □ LIFTSOPI, BLANC  
**430-WA30** ■ LIFTSOPI, ARGENT  
**430-WA30B** ■ LIFTSOPI, NOIR  
 HAUTEUR: 321 MM LARGEUR: 255 MM

### ACCESSOIRES



**430-WA31W** □ CORBEILLE, BLANC  
**430-WA31** ■ CORBEILLE, ARGENT  
**430-WA31B** ■ CORBEILLE, NOIR  
 HAUTEUR: 275 MM LARGEUR: 255 MM



**430-SOPI** SOPI WASTE BAG SET 25 X 100 PCST  
 WORKS WITH ALL OUR WASTE BINS

## LIFTHOLDER

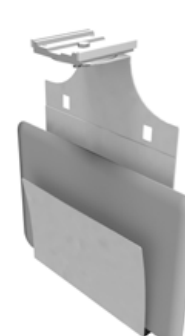

**430-WA34W** □ LIFTHOLDER, BLANC  
**430-WA34** ■ LIFTHOLDER, ARGENT  
**430-WA34B** ■ LIFTHOLDER, NOIR  
 HAUTEUR: 310 MM LARGEUR: 255 MM

### ACCESSOIRES



**430-WA33W** □ LIFTHOLDER D'ÉTAGÈRE, BLANC  
**430-WA33** ■ LIFTHOLDER D'ÉTAGÈRE, ARGENT  
**430-WA33B** ■ LIFTHOLDER D'ÉTAGÈRE, NOIR  
 HAUTEUR: 260 MM LARGEUR: 255 MM



**430-WA31W** □ CORBEILLE, BLANC  
**430-WA31** ■ CORBEILLE, ARGENT  
**430-WA31B** ■ CORBEILLE, NOIR  
 HEIGHT: 275 MM WIDTH: 255 MM



## SUPPORT POUR ORDINATEUR PORTABLE **TURN-O-FLEX**

Turn-O-Flex est un socle portable pour ordinateurs portables et qui peut être placé dans un sac d'ordinateur. Réglable sur six positions selon l'angle et la hauteur de travail souhaités, avec un disque pivotant unique (360°) sous le socle.

**426-5710** SUPPORT POUR ORDINATEUR PORTABLE TURN-O-FLEX  
FABRIQUÉ EN ALUMINIUM. DIMENSIONS : LARGEUR 305 MM,  
LONGUEUR 240 MM



## BOÎTIER VERROUILLABLE **SAFETY**

Boîtier verrouillable pour ordinateur portable avec repose-poignets intégré et passage de câbles dans la partie arrière. Un boîtier robuste et économiseur d'espace qui est une protection anti-vol lorsque vous laissez votre ordinateur sans surveillance.

**435-ND01** BOÎTIER POUR ORDINATEUR SAFETY, ARGENT  
• DIMENSIONS INTÉRIEURES : LARGEUR 370,  
PROFONDEUR 350, HAUTEUR 45 MM  
• VÉRIN INCLUS



## BOÎTIER VERTICAL **SAFETY**

Protège votre ordinateur portable lorsqu'il est laissé sans surveillance. Un boîtier pour ordinateur portable unique et breveté, pour une installation sous la table. Compatible avec la plupart des unités de charge pour ordinateurs portables qui existent sur le marché. L'équerre verrouillable s'ouvre en position horizontale pour un chargement facile.

**428-LU50** SAFETY VERTICAL BOX, GREY  
KEYLOCK INCLUDED

**428-B400** [RFID LOCK, CONTACT US FOR MORE INFO](#)



## STATION **SFINX** POUR ORDINATEUR PORTABLE

Un support d'écran avec plate-forme intégrée pour ordinateur portable et unité de charge qui ne prend pas plus de place qu'un écran normal sur le bureau. L'ordinateur portable se place facilement et rapidement sur la plate-forme rabattable.

**438-5050W**  SUPPORT D'ÉCRAN ET D'ORDINATEUR PORTABLE SFINX, BLANC  
**438-5050**  SUPPORT D'ÉCRAN ET D'ORDINATEUR PORTABLE SFINX, ARGENT

AUTONOME, RAIL COULISSANT VERTICAL  
COMPRIS RÉGLAGE EN HAUTEUR D'ÉCRAN







## SUPPORT D'UNITÉ CENTRALE **LIFTFIX**

Pour fixer l'unité centrale verticale ou horizontale sous le bureau. Un design breveté avec un système unique de sangles à la fois élégantes et extrêmement solides.

427-CS17 ■ LIFTFIX, ARGENT

427-CS18 ■ LIFTFIX, NOIR

FIXATION DE L'UNITÉ CENTRALE

À 60 MM DU PLAN DE TRAVAIL

CIRCONFÉRENCE MAXIMALE: 1500 MM



## SUPPORT D'UNITÉ CENTRALE **LIFTFLEX**

Permet un accès aisé à l'unité centrale, qu'elle soit horizontale ou verticale. Système coulissant qui permet de déplacer l'unité sans effort. Poignée spéciale et orientable à 360 degrés. Sangle brevetée pour une fixation stable et solide. Circonférence maximale : 1500 mm.

427-CS27E ■ LIFTFLEX, ARGENT. FIXATION DE L'UNITÉ CENTRALE À 30 MM DU PLAN DE TRAVAIL

427-CS27 ■ LIFTFLEX, ARGENT. FIXATION DE L'UNITÉ CENTRALE À 30 MM DU PLAN DE TRAVAIL  
INCL. RAIL DE 400 MM

ACCESSOIRES, VOIR PAGE PRÉCÉDENTE



## SUPPORT POUR UNITÉ CENTRALE **QUICKCLICK**

Nouveau design élégant pour le montage vertical d'ordinateurs moyens ou petits et minces. QuickClick se règle très facilement avec le verrouillage rapide "Ratchet Control" pour un maintien total.

427-1203W □ QUICKCLICK, BLANC

427-1203 ■ QUICKCLICK, ARGENT

427-1203B ■ QUICKCLICK, NOIR

DIMENSIONS : LARGEUR MIN/MAX 40-125 / (+60 MM)  
185 MM, HAUTEUR MIN/MAX 225-435 MM.



## CHARIOT POUR UNITÉ CENTRALE **CADDY**

Un support mobile pour unité centrale se doit d'avoir un centre de gravité très bas ainsi que des roulettes. Très pratique lors des opérations de nettoyage, puisqu'il n'est plus nécessaire de soulever de lourdes charges.

427-CS02G ■ CHARIOT POUR UNITÉ CENTRALE CADDY

RÉGLABLE EN LARGEUR 80-252 MM.  
EQUIPÉ DE ROULETTES ANTIDÉRAPANTES  
AVEC FREIN.

# BRAS D'ÉCRAN





## BRAS D'ÉCRAN "OSLO" FLEXIBLE ET STABLE

Un bras d'écran très abordable qui est devenu populaire pour son design à la fois simple et épuré. Il peut être complété par un pont d'écran double pour deux écrans, grâce à sa conception très stable.



**438-LC15W** □ BRAS D'ÉCRAN OSLO, BLANC  
**438-LC15** ■ BRAS D'ÉCRAN OSLO, ARGENT  
**438-LC15B** ■ BRAS D'ÉCRAN OSLO, NOIR  
 LONGUEUR : 465 MM CHARGE MAXIMALE : 14 KG  
 SUPPORT DE TABLE MAX. 25 MM



**438-LC27W** □ BRAS D'ÉCRAN OSLO SYSTÈME 2, BLANC  
**438-LC27** ■ BRAS D'ÉCRAN OSLO SYSTÈME 2, ARGENT  
 LONGUEUR : 465 MM CHARGE  
 MAXIMALE : 2 X 14 KG  
 SUPPORT DE TABLE MAX. 25 MM



**438-LC29** ■ BRAS D'ÉCRAN OSLO SYSTÈME 4, ARGENT  
 LONGUEUR : 465 MM CHARGE MAXIMALE :  
 4 X 9 KG

## ACCESSORIES



**438-LB15W** □ FIXATION DOUBLE POUR ÉCRANS DUO, BLANC  
**438-LB15** ■ FIXATION DOUBLE POUR ÉCRANS DUO, ARGENT  
 DISTANCE MAXIMALE ENTRE LES FIXATIONS  
 D'ÉCRAN C-C 750 MM



**438-LC65** ■ BRAS D'ÉCRAN OSLO AVEC SUPPORT  
 MURAL, ARGENT



**438-LC25** ■ BRAS D'ÉCRAN OSLO, ARGENT  
 AVEC SUPPORT EXTRA-FERME  
 PLATEAU DE TABLE MAX. 85 MM



438-LC50



438-LC52

## BRAS D'ÉCRAN STOCKHOLM HEAVY

Le même bras mais ayant une portée un peu plus grande et plus de muscles.

- 438-LC60W  BRAS D'ÉCRAN, BLANC  
 438-LC60  BRAS D'ÉCRAN, ARGENT  
 LONGUEUR DU BRAS : 570 MM. POIDS 8-19 KG

### ACCESSOIRES:

- 438-LC62W  PONT D'ÉCRAN À BARRE DOUBLE STOCKHOLM, BLANC  
 438-LC62  PONT D'ÉCRAN À BARRE DOUBLE STOCKHOLM, ARGENT  
 SUPPORT D'ÉCRAN À DISTANCE MAXIMALE DE 690 MM C/C



438-LC62

## BRAS D'ÉCRAN "STOCKHOLM"

Bras d'écran à vérins au design élégant et offrant des performances optimales. Grande longueur et flexibilité, positionnement exact de l'écran au-dessus du bureau. Conçu avec une attache rapide pour écran ainsi qu'un passage de câble intégré et discret.

- 438-LC50W  BRAS D'ÉCRAN STOCKHOLM, BLANC  
 438-LC50  BRAS D'ÉCRAN STOCKHOLM, ARGENT  
 438-LC50B  BRAS D'ÉCRAN STOCKHOLM, NOIR  
 • LONGUEUR DU BRAS: 486 MM  
 • CHARGE MAXIMALE 3-8 KG.

- 438-LC52  BRAS D'ÉCRAN TWIN, ARGENT  
 438-LC52W  BRAS D'ÉCRAN TWIN, BLANC

- LONGUEUR DU BRAS: 486 MM  
 • CHARGE MAXIMALE 3-8 KG.  
 • SUPPORT D'ÉCRAN À DISTANCE MAXIMALE DE 878 MM C/C



438-LC60

## BRAS D'ÉCRAN "HOSPITAL"

Un bras pour écran unique en son genre, d'une longueur exceptionnelle. Son amortisseur pneumatique et ses 6 articulations lui permettent de s'adapter à tous les environnements. Livré avec support mural.

**439-HA30** BRAS POUR ÉCRAN HA30, 1-6 KG

**439-HA32** BRAS POUR ÉCRAN HA32, 6-12 KG

LONGUEUR DU BRAS : 1725 MM; COLORI : GRIS CLAIR.



## WORK STATION **TERMIFIX**

Système de rails pour fixation murale, comprenant deux supports de rails. Le support supérieur **Termifix 1** est un poste de travail complet avec attache pour moniteur.

Le support inférieur **Termifix 2** comprend un support d'unité centrale réglable. Chaque détail peut être réglé verticalement à la hauteur de votre choix.

### TERMIFIX 1

**438-KA1C** TERMIFIX 1

RAIL MURAL, FIXATION D'ÉCRAN VESA 75/100, SUPPORT DE CLAVIER AVEC TABLETTE DE SOURIS. LONGUEUR DE RAIL 820 MM, LARGEUR 116 MM.



### TERMIFIX 2

**438-CS15** TERMIFIX 2

RAIL MURAL COMPLET ET SUPPORT D'UNITÉ PRINCIPALE. LONGUEUR RAIL 820 MM, LARGEUR 116 MM.



## BRAS POUR ORDINATEUR PORTABLE **PHOENIX**

Le bras pour ordinateur portable Phoenix offre, avec son design élégant et sa haute performance, des fonctions supérieures à la normale. Doté d'un vérin à gaz et d'un « verrouillage automatique » unique, il offre une grande flexibilité.

Phoenix possède des conduits de câbles intégrés pour un passage de câbles dans le bureau. Plate-forme inclinable avec poignée. Largeur réglable 250-370 mm.



**438-911N** PHOENIX LAPTOP-ARM, ARGENT

ACCESSOIRES:

**438-902A** SUPPORT DE FIXATION AU CENTRE DE LA TABLE

# Faire plus...

200 CM



## DE GRANDS BUREAUX... **QUELLE PERTE D'ARGENT !**

Naturellement, la plupart des gens posent les choses qu'ils utilisent sur leur bureau. Avec le temps, cependant, cela semble prendre de la place et être facilement source de désordre.

Chez Kondator, nous avons tout un éventail de solutions pour vous aider à garder même les plus petits bureaux bien organisés sans en compromettre la fonctionnalité.

Ayant moins d'espace sur votre bureau, vous créez pratiquement plus d'espace de « bureau ».



**Comme illustré ci-dessus, nous pouvons réduire la taille d'un bureau de 40 cm sans perte de fonctionnalité.**

Ceci est possible grâce à la barre d'outils Conceptum qui nous permet d'élever l'écran de l'ordinateur, le téléphone et tout autre petit objet sur le bureau.

De même, nous utilisons le concept Liftsystem pour suspendre l'ordinateur, ses câbles et la corbeille sous la table, ce qui libère efficacement de la place à la fois sur le bureau et au sol.

Ces solutions simples et ingénieuses contribuent à améliorer le lieu de travail, en conservant la fonctionnalité tout en libérant de l'espace au bureau.

**Moins donne plus !**

# Comment installer de l'électricité et...

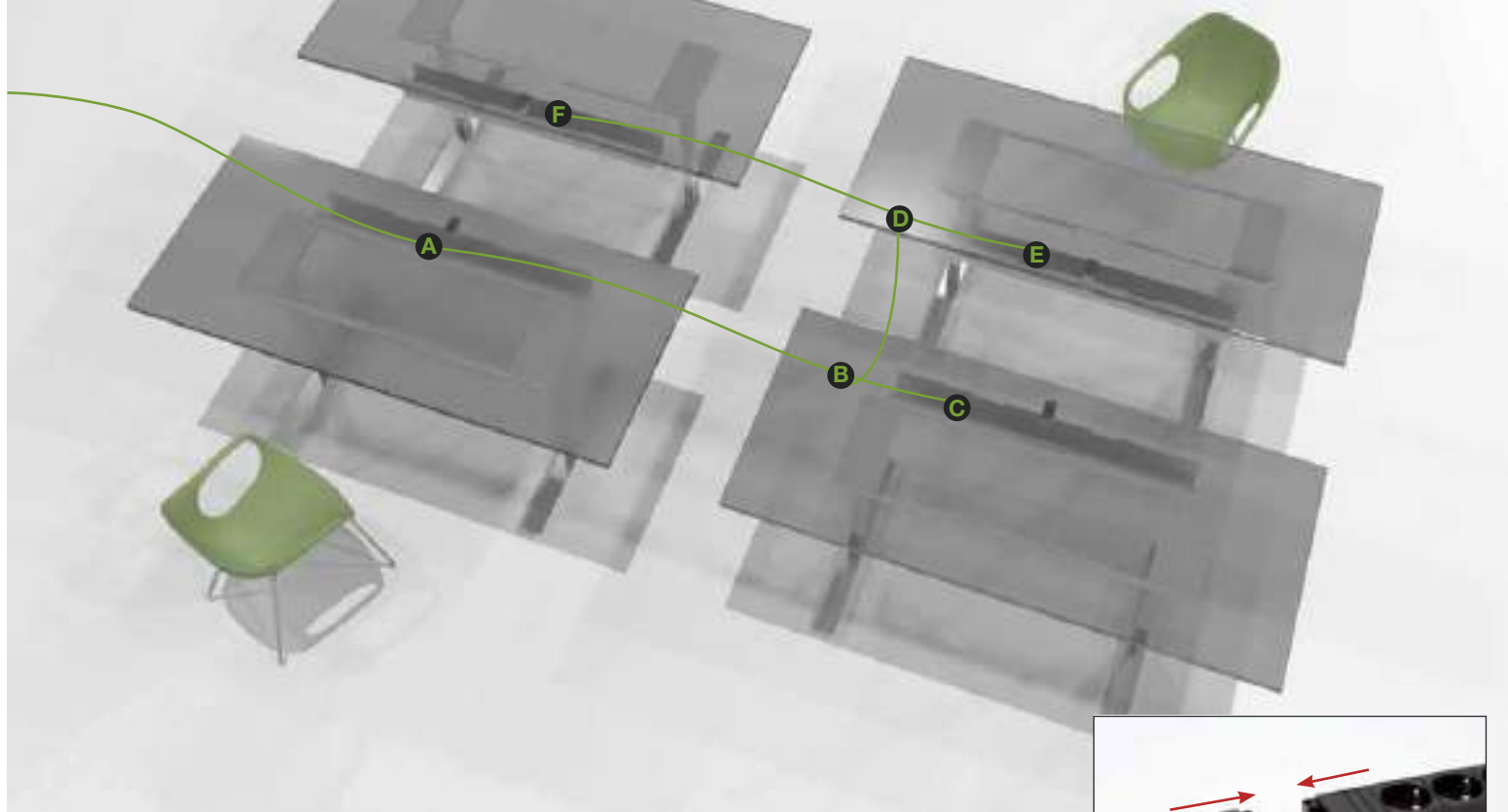

## AXESSLINE - L'ÉLECTRICITÉ ET LES DONNEES AU BUREAU

La gamme Axessline de Kondator utilise le système éprouvé de raccordements GST18-3, communément appelé le système de connectique Wieland.

Les exemples ci-dessous présentent quatre postes de travail (**réseau sans fil**), n'utilisant qu'une seule prise de courant à travers la propriété. Pour ne pas surcharger la première connexion de la chaîne, il est important que la consommation électrique totale ne dépasse pas 3500 W. Voir page 47 pour plus de détails sur les produits.

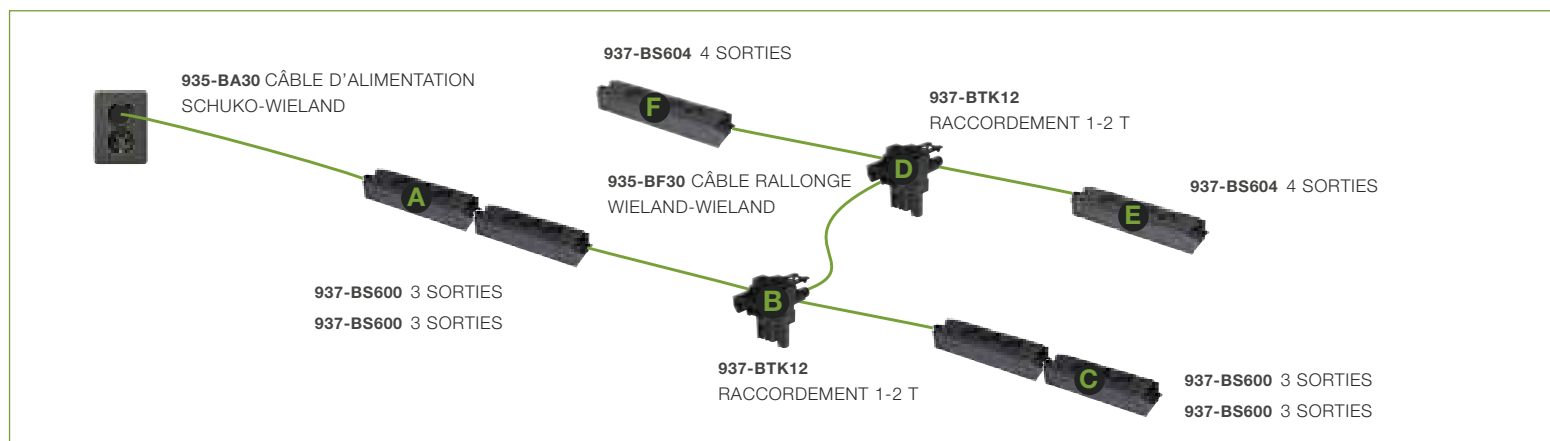



# ...des données à votre bureau

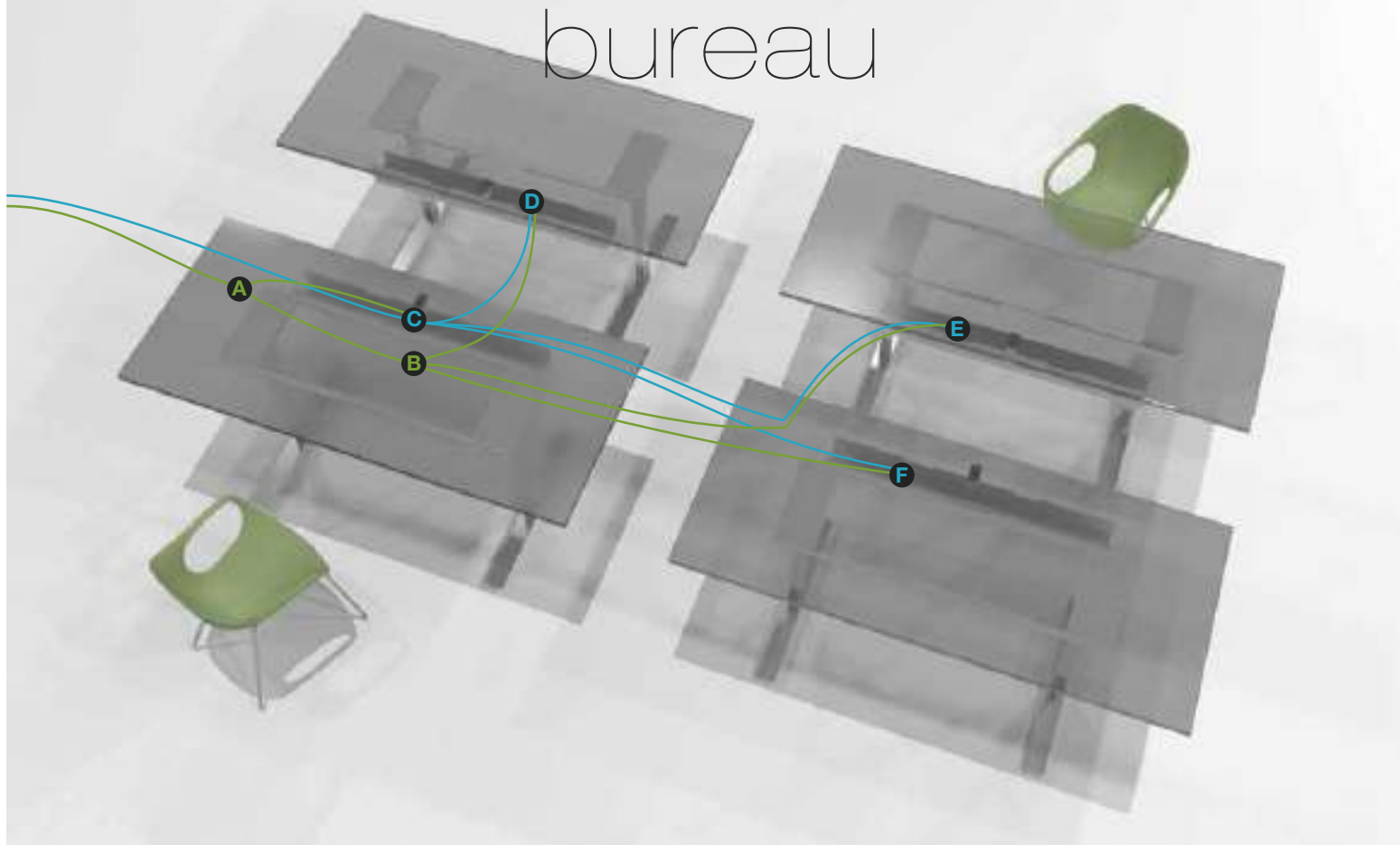

D'accord, vous voulez relier différents câbles réseau à...

Nous avons ici quatre postes de travail (**réseaux câblés**) ayant la même alimentation électrique à travers la propriété. Nous avons à présent ajouté également une connexion au réseau informatique fixe de la propriété. Nous utilisons une sortie avec un commutateur de données intégré, puis à partir de là, nous relierons les bureaux restants.

Voir page 47 pour plus de détails sur les produits.

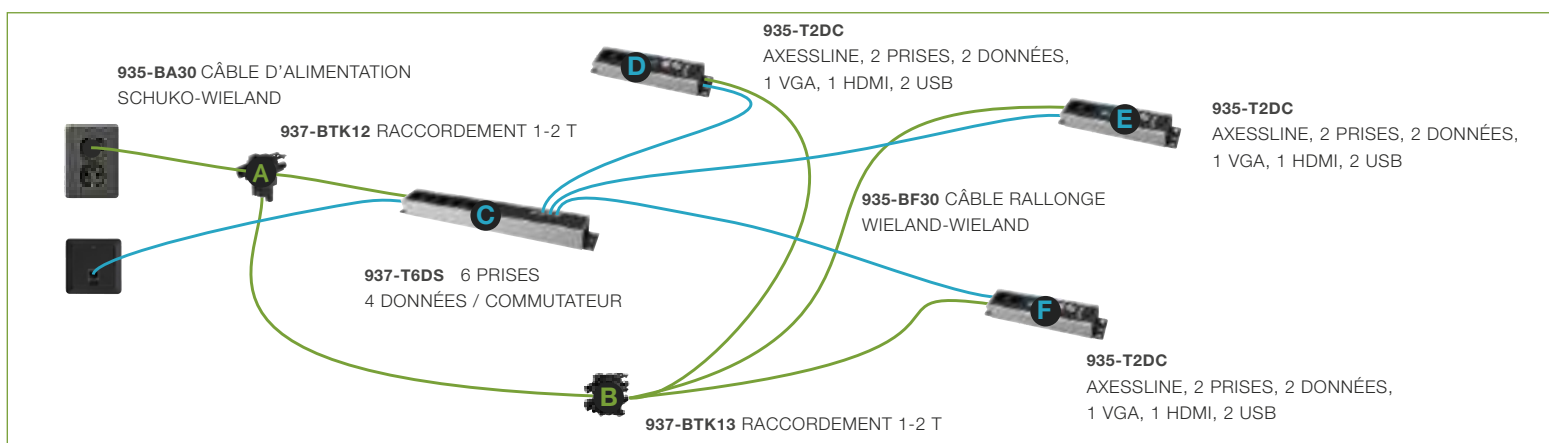

Malheureusement un  
phénomène beaucoup  
trop courant...



**Est-ce quelque chose que vous avez vu auparavant ?** Nous pensons que c'est peut-être le cas... Nos produits vous donnent les solutions pour garder votre poste de travail en ordre. À la fois au-dessus et en dessous du bureau.

...qui peut facilement  
s'arranger.



Dans ce cas, les seules choses que nous avons utilisées sont nos :

- 429-PI02W Support de câbles LiftPipe
- 935-PD10W PowerDot, blanc
- 429-OP50T Gaine de câble



# GESTION DES CÂBLES

## GRILLE DE CÂBLAGE COULISSANTE **EXPAND**

Forme élégante et bord arrondi. S'intègre à tous les environnements et styles de bureaux. Un design bien pensé, avec un point de fixation central pour un montage facile. Réglable à trois niveaux. Ne nécessite aucun outil. Le système quick lock permet un démontage facile et un accès aisé aux câbles.

429-FX01W □ GRILLE DE CÂBLAGE COULISSANTE, LONGUEUR 1050-1950 MM, BLANC  
 429-FX01 ■ GRILLE DE CÂBLAGE COULISSANTE, LONGUEUR 1050-1950 MM, ARGENT

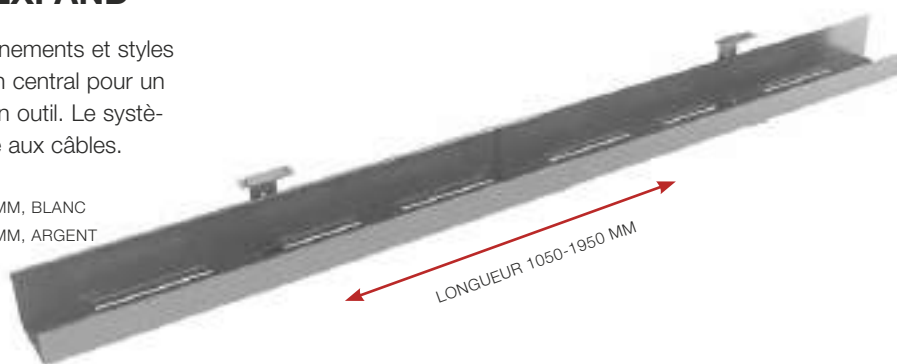

### ACCESSOIRES

LE SUPPORT DE CÂBLES À RALLONGE PEUT ÊTRE UTILISÉ COMME DEUX SUPPORTS DE CÂBLES FIXES SI NÉCESSAIRE. MÊME S'IL FAUT UNE AUTRE PAIRE DE SUPPORTS.

429-FX02W □ SUPPORT - RALLONGE, PAIRE, BLANC  
 429-FX02 ■ SUPPORT - RALLONGE, PAIRE, ARGENT





## SUPPORT DE **CÂBLES À FILS**

Rendez votre environnement de travail plus agréable grâce à ce range-câbles. Fini les câbles qui traînent sur le sol. Facilite le nettoyage du bureau.

- 429-4004  RANGE-CÂBLES, BLANC
- 429-4001  RANGE-CÂBLES, ARGENT
- 429-4002  RANGE-CÂBLES, NOIR

PRÊT POUR CONNEXION À LA TERRE.  
DIMENSIONS : LONGUEUR 720 MM,  
PROFONDEUR 150 MM, HAUTEUR 101 MM.



## LIFTPIPE – PASSE-CÂBLES

Forme élégante et bord arrondi. S'intègre à tous les environnements et styles de bureaux. Un design bien pensé, avec un point de fixation central pour un montage facile. Réglable à trois niveaux. Ne nécessite aucun outil. Le système quick lock permet un démontage facile et un accès aisé aux câbles.

- 429-PI01  LIFTPIPE, 650 MM, ARGENT
- 429-PI02W  LIFTPIPE, 1050 MM, BLANC
- 429-PI02  LIFTPIPE, 1050 MM, ARGENT
- 429-PI02B  LIFTPIPE, 1050 MM, NOIR
- 429-PI03  LIFTPIPE, 1450 MM, ARGENT



## SOFT FLOOR **CABLE TUBE**

Passage de plancher stable et souple à la fois : un choix évident pour les bureaux modernes. Il est livré complet avec 2 embouts. Il peut également être complété avec une pièce de jonction pour assembler plusieurs sections. Dimensions: Largeur 150 mm.

- 429-S30BM  CONDUIT SOUPLE POUR CÂBLES, GRIS, 3000 MM
- 429-SJOBM  PIÈCE DE JONCTION
- 429-SECBM  EXTRÉMITÉ, PAIRE



BEAUCOUP DE CANAUX DE CÂBLES INTÉRIEURS



## PASSAGE DE PLANCHER

Passage de plancher élégant, avec couvercle amovible pour un placement facile des câbles. Conçu en aluminium extrêmement rigide.

- 429-2500  PASSAGE DE PLANCHER, 2500 MM
- AUTRES LONGUEURS DISPONIBLES SUR DEMANDE.



BEAUCOUP DE CANAUX DE CÂBLES INTÉRIEURS

## KIT CÂBLAGE **CABLECOLLECT**

Tube spirale prêt à l'emploi avec câbles électriques, informatiques et de téléphonie.  
Tous les câbles rassemblés en un seul et même endroit – plus qu'à brancher.

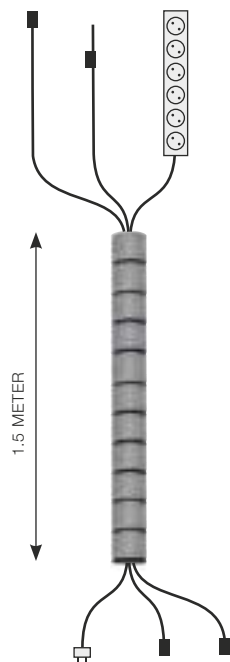

### **936-EC15NN** CABLECOLLECT 1,5 M

1 6-PRISES DE 1,5 M  
2 CÂBLES RÉSEAU DE 3 M (CAT6)

### **936-EC15NT** CABLECOLLECT 1,5 M

1 6-PRISES DE 1,5 M  
1 CÂBLE RÉSEAU DE 3 M (CAT6)  
1 CÂBLE TÉLÉPHONIQUE DE 1,5 M (RJ45)

### **936-EC15N** CABLECOLLECT 1,5 M

1 6-PRISES DE 1,5 M  
1 CÂBLE RÉSEAU DE 3 M (CAT6)

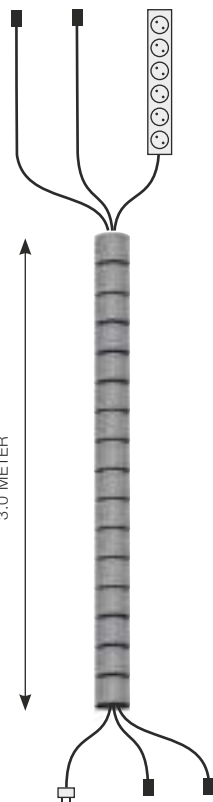

### **936-EC30NN** CABLECOLLECT 3,0 M

1 6-PRISES DE 3 M  
2 CÂBLE RÉSEAU DE 3 M (CAT6)

### **936-EC30NT** CABLECOLLECT 3,0 M

1 6-PRISES DE 3 M  
1 CÂBLE RÉSEAU DE 3 M (CAT6)  
1 CÂBLE TÉLÉPHONIQUE DE 1,5 M (RJ45)

### **936-EC30N** CABLECOLLECT 3,0 M

1 6-PRISES DE 3 M  
1 CÂBLE RÉSEAU DE 3 M (CAT6)

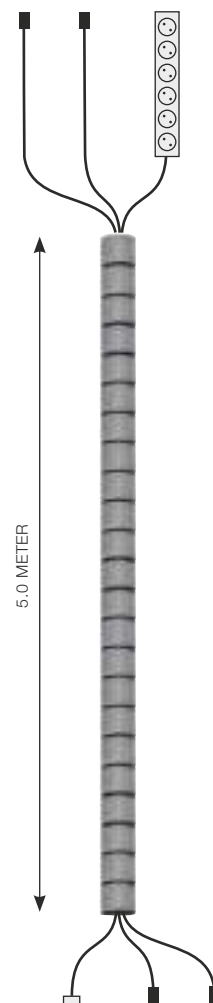

### **936-EC50NN** CABLECOLLECT 5,0 M

1 6-PRISES DE 5 M  
2 CÂBLE RÉSEAU DE 3 M (CAT6)

### **936-EC50NT** CABLECOLLECT 5,0 M

1 6-PRISES DE 5 M  
1 CÂBLE RÉSEAU DE 3 M (CAT6)  
1 CÂBLE TÉLÉPHONIQUE DE 1,5 M (RJ45)

### **936-EC50N** CABLECOLLECT 5,0 M

1 6-PRISES DE 5 M  
1 CÂBLE RÉSEAU DE 3 M (CAT6)

## PRISES ÉLECTRIQUES FACILEMENT ACCESSIBLES POUR UNE JOURNÉE DE TRAVAIL SIMPLIFIÉE

Une conception intelligente mais simple d'ensembles bureautiques de prises électriques, sur le bord d'un bureau de travail. Il est inutile de ramper sous le bureau ou de creuser des tranchées de câbles difficilement accessibles. Ceci vous facilitera largement la vie pour les tâches quotidiennes telles que le branchement de votre téléphone portable ou d'autres dispositifs électroniques. EcoDesk est une solution intéressante à un obstacle ordinaire.

**936-ET315W** □ ECODESK, 3 PRISES, 1,5 M, BLANC

**936-ET315G** ■ ECODESK, 3 PRISES, 1,5 M, ARGENT/NOIR

**936-ET315B** ■ ECODESK, 3 PRISES, 1,5 M, NOIR



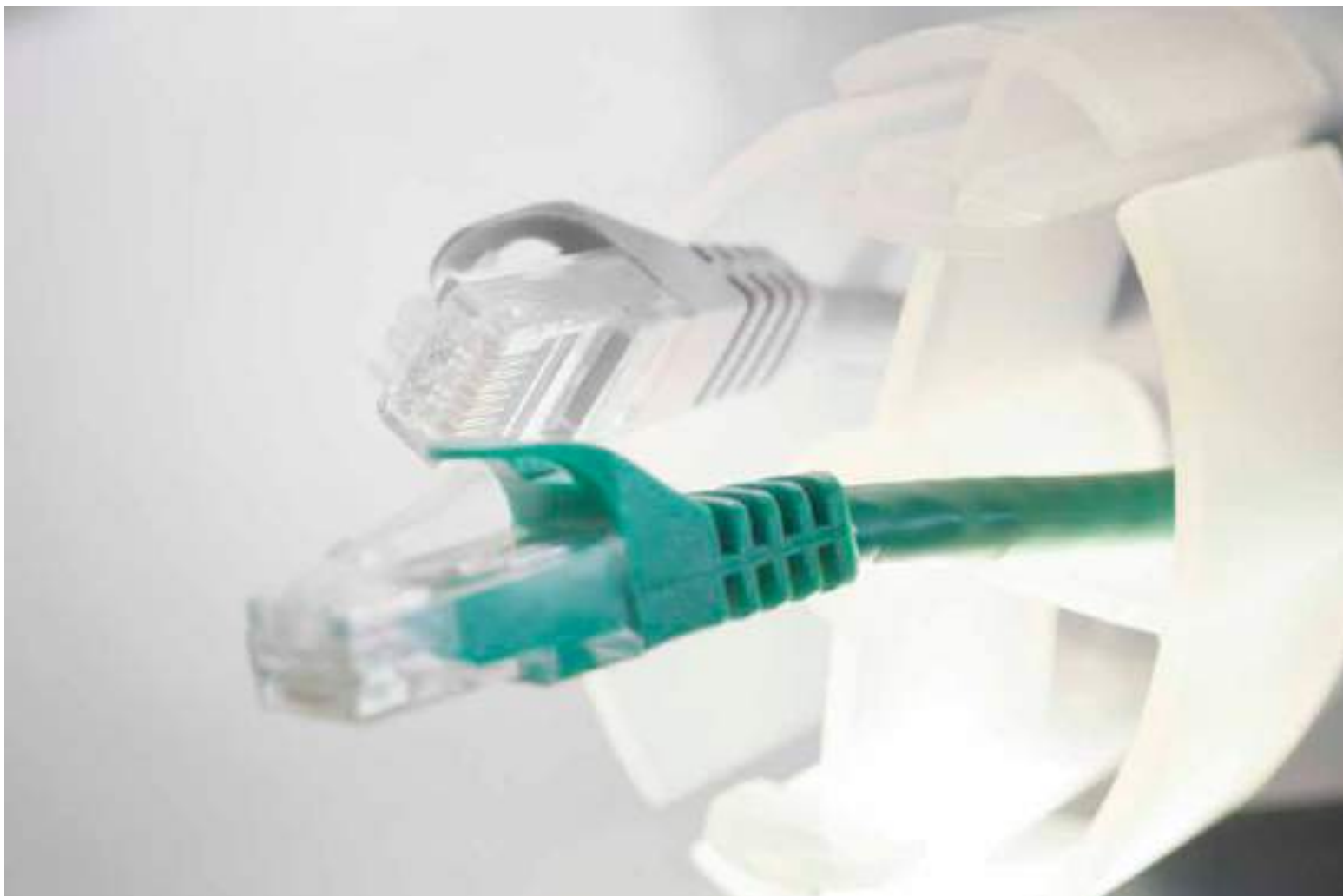

## ACCESSOIRES ADÉQUATS

**936-E6V15** RALLONGE MULTIPRISES, 6 PRISES, 1,5 M

**936-E6V30** RALLONGE MULTIPRISES, 6 PRISES, 3 M

**936-E6V50** RALLONGE MULTIPRISES, 6 PRISES, 5 M

**429-KB20** BANDE VELCRO POUR CÂBLES, 20 MM, ROULEAU DE 25 M, NOIR

**429-2025W** □ CONDUIT POUR CÂBLES, 20 M, LIVRÉ AVEC OUTIL, BLANC

**429-2025** ■ CONDUIT POUR CÂBLES, 20 M, LIVRÉ AVEC OUTIL, ARGENT

**429-2025B** ■ CONDUIT POUR CÂBLES, 20 M, LIVRÉ AVEC OUTIL, NOIR

**937-BSP031** CONNEXION À LA TERRE, 1,5 M

**429-OP50B** ■ TUBE DE CÂBLE, 1250 MM, NOIR

**429-OP50T** □ TUBE DE CÂBLE, 1250 MM, BLANC TRANSPARENT  
PEUT ÊTRE FACILEMENT ADAPTÉ À LA LONGUEUR, AU BESOIN. MAXI 1250 MM.



936-E6VXX



429-OP50B



429-OP50T



429-KB20



429-2025

## COUVERCLE AXESSLINE

Un couvercle simple pour un montage intégré au plateau de la table.

**935-CB15W** □ COUVERCLE, BLANC

**935-CB15** ■ COUVERCLE, ARGENT

**935-CB15B** ■ COUVERCLE, NOIR

DIMENSIONS : 150 X 80 MM. DIMENSIONS DE L'OUVERTURE 141 X 71 MM.



Pensez à toutes les choses dans un bureau qui sont en marche 24h sur 24... tous les jours !



## QU'EST-CE QU'UN « MAÎTRE-ESCLAVE » ?

Généralement, une personne utilise simplement un bureau de manière efficace pendant 5 à 9 heures lors d'une journée de travail ordinaire. Le reste du temps, les choses qui consomment de l'électricité sur un bureau restent seulement là. Elles ne se coupent en principe pas d'elles-mêmes, quelque chose se met en « mode veille » mais continue d'utiliser de l'électricité pour ce faire.

Cette situation pourrait changer avec la barre d'alimentation maître-esclave. Branchez votre ordinateur portable sur la prise maître-esclave. Et lorsque vous retirez votre ordinateur portable ou que vous éteignez votre ordinateur, tous les éléments reliés à cette barre d'alimentation se coupent.

936-EMS215    PRISE MAÎTRE-ESCLAVE  
5+2 SORTIES, 3 M CÂBLE

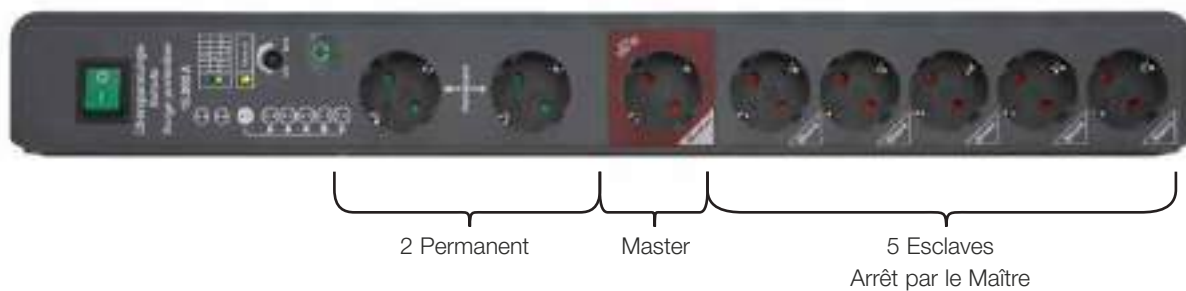



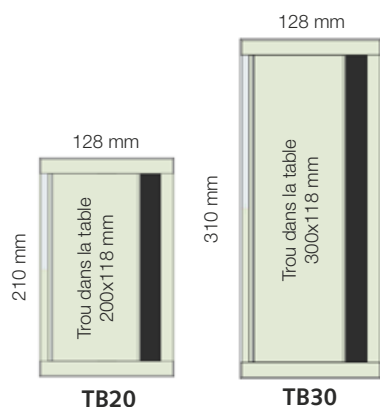

## BOÎTES DE SORTIE AXESSLINE

Une série de boîtes de sortie avec des caches élégants, faciles à installer sur un bureau.

- 935-TB20W  AXESSLINE ONO, BLANC, 210X128 MM  
 935-TB20  AXESSLINE ONO, ARGENT, 210X128 MM  
 935-TB20B  AXESSLINE ONO, NOIR, 210X128 MM

- 935-TB30W  AXESSLINE ONO, BLANC, 310X128 MM  
 935-TB30  AXESSLINE ONO, ARGENT, 310X128 MM  
 935-TB30B  AXESSLINE ONO, NOIR, 310X128 MM

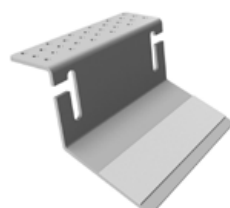

935-TK20

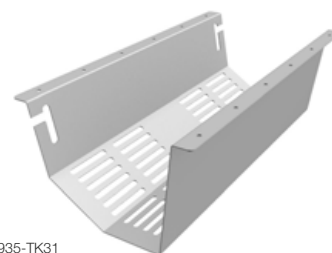

935-TK31



935-E3V30(B)



935-T2DC / 935-T2DU

### ACCESSOIRES:

- 935-TK20 CONSOLE DE FIXATION POUR BLOC MULTIPRISES ET ONO TB20  
 935-TK31 OUVERTURE POUR BANDE DE RACCORDEMENT ET TB30  
 936-E3V30(B) BLOC MULTIPRISES, 3 PRISES, BLANC (NOIR)  
 935-T2DC BOÎTIER DE RACCORDEMENT AXESSLINE, 2 PRISES ÉLECTRIQUES  
 2 PRISES INFORMATIQUES 2 PORTS USB 1 VGA 1 HDMI  
 935-T2DU BOÎTIER DE RACCORDEMENT AXESSLINE,  
 2 PRISES ÉLECTRIQUES 2 PRISES INFORMATIQUES 2 PORTS USB

## OUVERTURES PASSE-CÂBLES

- 429-KS37W  Ø60 MM, BLANC PLASTIC  
 429-KS37  Ø60 MM, ARGENT PLASTIC  
 429-KS37B  Ø60 MM, NOIR PLASTIC  
 429-KS66W  Ø60 MM, BLANC MÉTAL  
 429-KS66  Ø60 MM, CHROME POLI  
 429-KS66B  Ø60 MM, NOIR MÉTAL



429-KS37W



429-KS37



429-KS37B



429-KS66W

- 429-KS38W  Ø80 MM, PLASTIQUE, BLANC  
 429-KS38  Ø80 MM, PLASTIQUE, ARGENT  
 429-KS38B  Ø80 MM, PLASTIQUE, NOIR  
 429-KS38M  Ø80 MM, CHROME POLI, ARGENT



429-KS66



429-KS66B



429-KS38W



429-KS38

- 429-KC25  FIXATIONS POUR CÂBLES, VENDUS PAR 5 UNITÉS, ARGENT  
 429-KC28  SUPPORT DE CÂBLES, POUR 8 CABLES, ARGENT



429-KS38B



429-KS38M



429-KC25

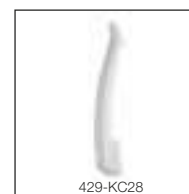

429-KC28

# ÉLECTRICITÉ ET DONNÉES



Axessline permet un accès facile aux connexions électriques, de données et de média sur les postes de travail et les tables de conférences, dans un style épuré, avec une fonctionnalité optimale et une grande qualité.

## MODÈLES DE TABLE AXESSLINE DESK

Modèles de table élégants pour un montage simple sur le bord de table. Offre un accès direct à une source d'alimentation électrique et à une connexion réseau.

**935-D2M0** AXESSLINE DESK,  
BLOC MULTIPRISES COMPRENANT 2 PRISES ÉLECTRIQUES ET  
1 OUVERTURE POUR CÂBLE  
SUPPORT DE TABLE. DIMENSIONS 230 x 90 MM.



935-D2M0

**935-D2DU** AXESSLINE DESK,  
BLOC MULTIPRISES COMPRENANT 2 PRISES ÉLECTRIQUES,  
2 PRISES RÉSEAU, 2 PRISES USB.  
SUPPORT DE TABLE. DIMENSIONS 280 x 70 MM.



935-D2DU

**935-D3DU** AXESSLINE DESK  
BLOC MULTIPRISES COMPRENANT 3 PRISES ÉLECTRIQUES,  
1 PRISES RÉSEAU, 2 PRISES USB.  
DIMENSIONS 200 x 90 MM.



935-D3DU

**935-I2CD** BUREAU INTÉGRÉ AXESSLINE  
À INCLURE DANS LE BORD ARRIÈRE DU PLATEAU DE TABLE.  
BLOC MULTIPRISES COMPRENANT 2 PRISES ÉLECTRIQUES,  
1 PRISES RÉSEAU, 2 PRISES USB. DIMENSIONS 310 x 95 MM.



935-I2CD

**935-I2M0** BUREAU INTÉGRÉ AXESSLINE  
À INCLURE DANS LE BORD ARRIÈRE DU PLATEAU DE TABLE.  
BLOC MULTIPRISES COMPRENANT 2 PRISES ÉLECTRIQUES ET  
1 OUVERTURE POUR CÂBLE. DIMENSIONS 250 x 90 MM.



935-I2M0

**935-I3M0** BUREAU INTÉGRÉ AXESSLINE  
À INCLURE DANS LE BORD ARRIÈRE DU PLATEAU DE TABLE.  
BLOC MULTIPRISES COMPRENANT 3 PRISES ÉLECTRIQUES ET  
1 OUVERTURE POUR CÂBLE. DIMENSIONS 325 x 95 MM.



935-I3M0

CONCERNE TOUS :  
CÂBLE 1,5 M. PRISE AVEC TERRE. COLORIS : ALU/NOIR

## BLOCS MULTIPRISES AXESSLINE POPUP

Blocs multiprises de la gamme PopUp permettant un montage simple dans le plateau de la table ou dans une armoire. Une alternative pratique aussi bien au bureau qu'à la maison.

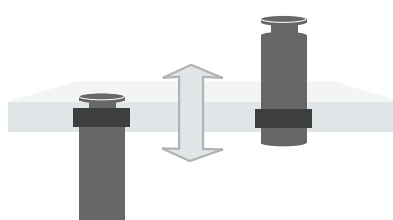

**935-P630** AXESSLINE POPUP BLOC MULTIPRISES AVEC BLOCAGE  
DE NIVEAU. COMPRENANT 3 PRISES ÉLECTRONIQUES.  
DIAMÈTRE DE TROU Ø 60 MM. COLORIS: ALU/NOIR.  
CÂBLES 1,5 M ET PRISE AVEC TERRE.

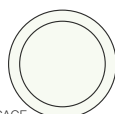

TROU DANS LA TABLE  
Ø 60 MM  
PRODUIT  
Ø 70 MM

**935-P63U** AXESSLINE POPUP BLOC MULTIPRISES AVEC BLOCAGE  
3 PRISES ÉLECTRONIQUES. 2 PRISES USB.  
DIAMÈTRE DE TROU Ø 60 MM.  
COLORIS: ALU/NOIR.  
CÂBLES 1,5 M ET PRISE AVEC TERRE.



935-P63U

**935-P2DC** AXESSLINE POPUP CONFERENCE,  
2 PRISES ÉLECTRONIQUES, 2 PRISES RÉSEAU,  
2 PRISES USB, 1 VGA / AUDIO, 1 HDMI  
DIAMÈTRE DE TROU Ø 80 MM.  
COLORIS: ALU/NOIR.  
CÂBLES 1,5 M ET PRISE DE TYPE WIELAND

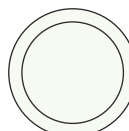

TROU DANS LA TABLE  
Ø 80 MM  
PRODUIT  
Ø 90 MM



935-P2DC



## LA TECHNOLOGIE **AVEC LE BON DESIGN**

Axessline QuickBox est un « Centre d'accès » compact pour un assemblage intégré dans le bureau et très facile à installer. Axessline QuickBox fournit une solution complète et accessible sur simple pression d'un bouton. Le mécanisme à ressort du produit ouvre automatiquement son cache pour permettre un accès instantané à un large éventail d'options techniques.

**935-F200** ■ QUICK BOX, ACIER BROSSÉ  
2 PRISES ÉLECTRIQUES, 2 PRISES INFORMATIQUES,  
2 CHARGEURS USB. CÂBLE 1.5 M

**935-F300W** □ QUICKBOX, BLANC  
3 PRISES ÉLECTRIQUES, 2 CHARGEURS USB  
CÂBLE 1.5 M



935-F200



935-F300



### F200 & F300W



290 mm

114 mm

TROU DANS LA TABLE

## SIMPLE ET PROCHE DE LA TABLE – SANS FIL

Avec nos smartphones, la connexion et la disponibilité permanentes sont devenues une évidence. Le smartphone est ainsi devenu un assistant indispensable au quotidien qui doit toujours être opérationnel. Le chargeur Qi Axessline permet de vous conserver votre smartphone chargé en permanence. Parfait au bureau et à la maison, dans les hôtels et les espaces publics.

**935-QI60** CHARGEUR QI AXESSLINE, ACIER BROSSÉ  
DIMENSIONS Ø 60 MM

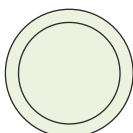

TROU DANS LA TABLE  
Ø 60 MM  
PRODUIT  
Ø 78 MM



## SIMPLE ET **TOUJOURS ACCESSIBLE** SUR L'ÉCRAN DE SÉPARATION

Support avec chargeur sans fil pour la plupart des modèles de smartphone. Montage sans outil. Placez le téléphone sur l'étagère pour le charger simplement, sans fil.

**436-CQ6W** □ SUPPORT POUR SMARTPHONE POUR LE SYSTÈME CONCEPTUM, BLANC  
**436-CQ6A** ■ SUPPORT POUR SMARTPHONE POUR LE SYSTÈME CONCEPTUM, ALU



Voir page 10 pour découvrir d'autres accessoires Conceptum.

# POWERDOT



CE

Certified by:  
Conformité Européenne



Certified by:  
Bureau Veritas - GS

## LE SYSTÈME ADAPTABLE

De niveau avec le bureau

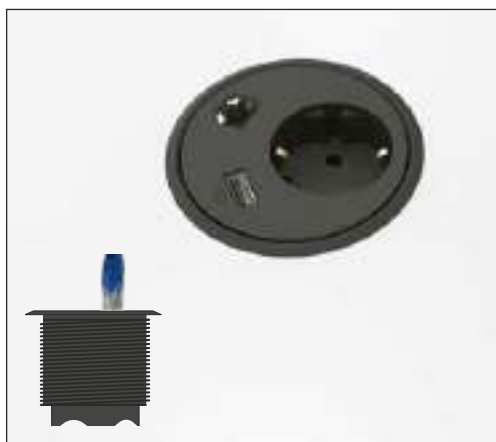

S'abaisse de 5 mm en un clic



Vous pouvez à présent cacher votre PowerDot



Vous l'abaissez jusqu'en bas en 2 clics.



Vous pouvez désormais cacher les câbles tout en les utilisant.

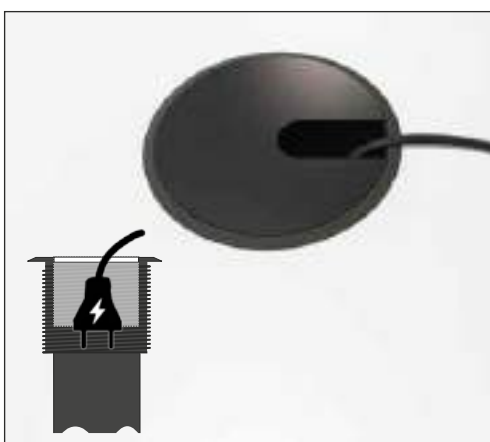

Si vous le souhaitez, ajoutez un cadre.

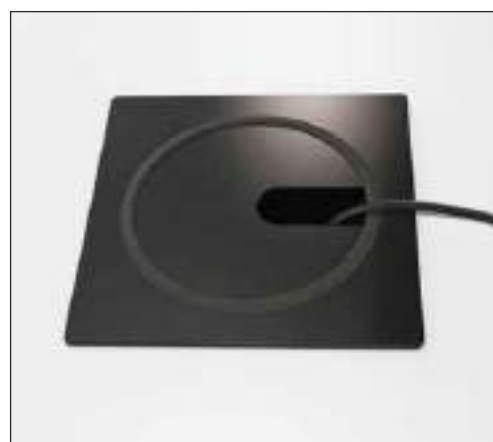

Les modèles PD11/12/13/14 peuvent être réglés selon trois niveaux, avec installation dissimulée sous un couvercle ou sur le plateau du bureau.

## AVEC ET SANS CARDE

Sélectionnez l'aspect esthétique qui vous plaît le plus...



## Powerdot Ø 80 mm Un concept unique pour l'alimentation, les données et les médias



**935-PD10W** POWERDOT SATELLITE, BLANC  
1 PRISE ÉLECTRIQUE, 4 X TROUS DE CÂBLES  
FIXE AVEC DISPOSITIF ANTI-TORSION ADJUSTABLE



**935-PD10** POWERDOT SATELLITE, NOIR  
1 PRISE ÉLECTRIQUE, 4 X TROUS DE CÂBLES  
FIXE AVEC DISPOSITIF ANTI-TORSION ADJUSTABLE



**935-PD11** POWERDOT SATELLITE, NOIR  
1 PRISE ÉLECTRIQUE, 4 TROUS DE CÂBLES  
RÉGLABLE EN HAUTEUR À 3 NIVEAUX



**935-PD12W** POWERDOT SATELLITE, BLANC  
1 PRISE ÉLECTRIQUE, 1 PRISE INFORMATIQUE,  
1 CHARGEUR USB  
RÉGLABLE EN HAUTEUR À 3 NIVEAUX



**935-PD12** POWERDOT SATELLITE, NOIR  
1 PRISE ÉLECTRIQUE, 1 PRISE INFORMATIQUE,  
1 CHARGEUR USB  
RÉGLABLE EN HAUTEUR À 3 NIVEAUX



**935-PD13** POWERDOT SATELLITE, NOIR  
1 PRISE ÉLECTRIQUE, 1 HDMI, 1 PORT USB  
RÉGLABLE EN HAUTEUR À 3 NIVEAUX



**935-PD14W** POWERDOT SATELLITE, BLANC  
1 PRISE ÉLECTRIQUE, 2 CHARGEUR USB (2.1A, TOTAL)  
RÉGLABLE EN HAUTEUR À 3 NIVEAUX



**935-PD14** POWERDOT SATELLITE, NOIR  
1 POWER, 2 CHARGEUR USB (2.1A TOTAL)  
RÉGLABLE EN HAUTEUR À 3 NIVEAUX

Notre **PowerDots** s'adapte désormais à davantage de normes nationales.



**935-PD20** POWERDOT SATELLITE, NOIR  
1 **ANGLAISE** PRISE ÉLECTRIQUE, 4 TROUS DE CÂBLES  
FIXE AVEC DISPOSITIF ANTI-TORSION ADJUSTABLE



**935-PD30** POWERDOT SATELLITE, NOIR  
1 **FRANÇAISE** PRISE ÉLECTRIQUE, 4 TROUS DE CÂBLES  
FIXE AVEC DISPOSITIF ANTI-TORSION ADJUSTABLE



**935-PD40** POWERDOT SATELLITE, NOIR  
1 **DANOISE** PRISE ÉLECTRIQUE, 4 TROUS DE CÂBLES  
FIXE AVEC DISPOSITIF ANTI-TORSION ADJUSTABLE



**935-PD22** POWERDOT SATELLITE, NOIR  
1 **ANGLAISE** PRISE ÉLECTRIQUE, 1 PRISE INFORMATIQUE,  
1 CHARGEUR USB  
RÉGLABLE EN HAUTEUR À 3 NIVEAUX



**935-PD32** POWERDOT SATELLITE, NOIR  
1 **FRANÇAISE** PRISE ÉLECTRIQUE, 1 PRISE INFORMATIQUE,  
1 CHARGEUR USB  
RÉGLABLE EN HAUTEUR À 3 NIVEAUX



**935-PD42** POWERDOT SATELLITE, NOIR  
1 **DANISH** PRISE ÉLECTRIQUE, 1 PRISE INFORMATIQUE,  
1 CHARGEUR USB  
RÉGLABLE EN HAUTEUR À 3 NIVEAUX



## Powerdot Midi Ø 60 mm. Bienvenue dans une version plus petite, appelée Powerdot Midi.



**935-PM60W** POWERDOT MIDI, BLANC  
1 PRISE, 1 PASSAGE DE CÂBLES AVEC DES CLIPS  
RACCORDEMENT 1,7 M (SCHUKO)  
NIVEAU FIXE. HAUTEUR 64 MM



**935-PM60** POWERDOT MIDI, NOIR  
1 PRISE, 1 PASSAGE DE CÂBLES AVEC DES CLIPS  
RACCORDEMENT 1,7 M (SCHUKO)  
NIVEAU FIXE. HAUTEUR 64 MM



**935-PM61W** POWERDOT MIDI, BLANC  
1 PRISE ÉLECTRIQUE, 1 CHARGEUR USB (2.1 A)  
RACCORDEMENT 1,7 M (SCHUKO)  
NIVEAU FIXE. HAUTEUR 83 MM



**935-PM61** POWERDOT MIDI, NOIR  
1 PRISE ÉLECTRIQUE, 1 CHARGEUR USB (2.1 A)  
RACCORDEMENT 1,7 M (SCHUKO)  
NIVEAU FIXE. HAUTEUR 83 MM



POWERDOT Ø80 MM

## CADRES & PROTECTIONS POWERDOT Ø 80 MM

**935-PF01W** □ CADRE DÉCORATIF, POUR 1 POWERDOT, BLANC

**935-PF01** ■ CADRE DÉCORATIF, POUR 1 POWERDOT, ARGENT

**935-PF01B** ■ CADRE DÉCORATIF, POUR 1 POWERDOT, NOIR



**935-PF02W** CADRE DÉCORATIF, POUR 2 POWERDOT, BLANC

**935-PF02** CADRE DÉCORATIF, POUR 2 POWERDOT, ARGENT

**935-PF02B** CADRE DÉCORATIF, POUR 2 POWERDOT, NOIR



**935-PF04W** CADRE DÉCORATIF, POUR 4 POWERDOT, BLANC

**935-PF04** CADRE DÉCORATIF, POUR 4 POWERDOT, ARGENT

**935-PF04B** CADRE DÉCORATIF, POUR 4 POWERDOT, NOIR



**935-PFCW** COUVERCLE DÉCORATIF, MÉTAL, BLANC

**935-PFCS** COUVERCLE DÉCORATIF, MÉTAL, ARGENT

**935-PFCB** COUVERCLE DÉCORATIF, MÉTAL, NOIR



# POWERDOT

**POUR LES SALLES DE CONFÉRENCE & DE RÉUNIONS**



## COMPOSEZ VOTRE TABLE UNIQUE DE CONFÉRENCE OU DE RÉUNION

Choisissez deux ou quatre fentes ainsi que les raccordements que vous souhaitez inclure. Il suffit d'installer différents modèles de PowerDot pour composer la combinaison qu'il vous faut. Sélectionnez les versions que vous voulez à la **page 40**.

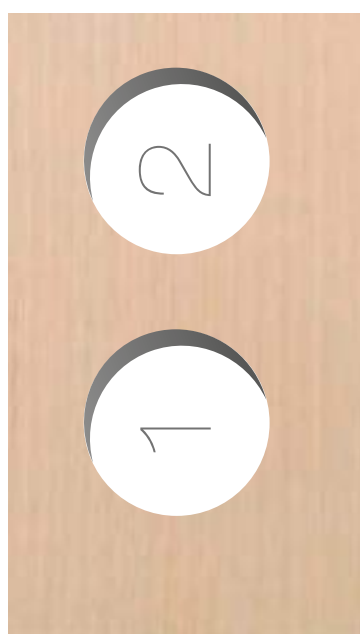

### SUPPORT DE CÂBLES POWERDOT

Un support de câbles adapté pour 5 PowerDots. Il suffit d'installer ceux qu'il vous faut.

- 935-TP05W  SUPPORT DE CÂBLES POWERDOT, BLANC
  - 935-TP05  SUPPORT DE CÂBLES POWERDOT, ARGENT
  - 935-TP05B  SUPPORT DE CÂBLES POWERDOT, NOIR
- DIMENSIONS L720 x P220 x H64 MM



### POCHE À CÂBLES POWERDOT

Réunissez tous vos câbles sous la table.

- 935-TP56 POCHE À CÂBLES POWERDOT, TEXTILE NOIR
- DIMENSION L680 x P180 x H420 MM



### AJOUTEZ DES CADRES & PROTECTIONS

Combinez 2 ou 4 cadres, avec ou sans protections, pour un « look » différent. Disponible en blanc, noir et argent. Voir page 41.

# CONFÉRENCE



## AXESSLINE CONFÉRENCE

Pack complet pour une solution esthétique et fonctionnelle sur votre table de conférence. Choisissez la couleur et la dimension qui vous conviennent. Facilitez-vous la tâche avec un kit complet de produits qu'il vous suffira d'installer sur la table. Le meilleur moyen de se rapprocher des PRISES, DONNEES, HDMI, VGA et USB.



Le couvercle du commutateur s'ouvre des deux côtés.

## PETIT PACK CONFÉRENCE

DIMENSIONS DU COUVERCLE : 310 X 148 MM

OUVERTURE DANS LA TABLE : 300 X 140 MM

CONNEXIONS :

**2 PRISES ÉLECTRIQUES**  
**2 PRISES INFORMATIQUES**  
**2 PORTS USB**  
**1 VGA**  
**1 HDMI**

CÂBLE DE CONNEXION :

1,5 M

- 935-K44CW**  AXESSLINE "PETIT" CONFÉRENCE, BLANC  
**935-K44C**  AXESSLINE "PETIT" CONFÉRENCE, ARGENT  
**935-K44CB**  AXESSLINE "PETIT" CONFÉRENCE, NOIR



## GRAND PACK CONFÉRENCE

DIMENSIONS DU COUVERCLE : 610 X 148 MM

OUVERTURE DANS LA TABLE : 600 X 140 MM

CONNECTIONS :

**4 PRISES ÉLECTRIQUES**  
**4 PRISES INFORMATIQUES**  
**2 PORTS USB**  
**1 VGA**  
**1 HDMI**

CÂBLE DE CONNEXION :

1,5 M

- 935-K46DW**  AXESSLINE "GRAND" CONFÉRENCE, BLANC  
**935-K46D**  AXESSLINE "GRAND" CONFÉRENCE, ARGENT  
**935-K46DB**  AXESSLINE "GRAND" CONFÉRENCE, NOIR

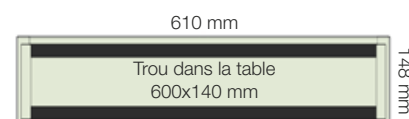



## COUVERCLE CONFÉRENCE **AXESSLINE DUO**

- 935-TC30W □ AXESSLINE DUO, BLANC, 310X148 MM  
 935-TC30 ■ AXESSLINE DUO, ARGENT, 310X148 MM  
 935-TC30B ■ AXESSLINE DUO, NOIR, 310X148 MM



- 935-TC60W □ AXESSLINE DUO, BLANC, 610X148 MM  
 935-TC60 ■ AXESSLINE DUO, ARGENT, 610X148 MM  
 935-TC60B ■ AXESSLINE DUO, NOIR, 610X148 MM



- 935-TC80W □ AXESSLINE DUO, BLANC, 810X148 MM  
 935-TC80 ■ AXESSLINE DUO, ARGENT, 810X148 MM  
 935-TC80B ■ AXESSLINE DUO, NOIR, 810X148 MM



## BOÎTIERS DE RACCORDEMENT AXESSLINE

Boîtiers de raccordement pour montage en gaine. Toutes sont équipées d'un câble de 0,3 m et d'une connexion Wieland pour l'électricité.

- 935-T2DC** BOÎTIER DE RACCORDEMENT AXESSLINE CONFERENCE, 2 PRISES ÉLECTRIQUES 2 PRISES INFORMATIQUES 2 USB 1 VGA 1 HDMI
- 935-T4DC** BOÎTIER DE RACCORDEMENT AXESSLINE CONFERENCE, 4 PRISES ÉLECTRIQUES 4 PRISES INFORMATIQUES 2 USB, 1 VGA / AUDIO 1 HDMI
- 935-T6DS** BOÎTIER DE RACCORDEMENT AXESSLINE CONFERENCE, 6 PRISES ÉLECTRIQUES 4 PRISES INFORMATIQUES / COMMUTATEURS
- 935-T3X2-3H** BOÎTIER DE RACCORDEMENT AXESSLINE CONFERENCE, 2 X 3 PRISES ÉLECTRIQUES, CÂBLES BLINDÉS SANS HALOGÈNE



935-T6DS

Ajouter un câble de raccordement disponible en plusieurs longueurs, voir en bas de page.



935-T2DC



935-T4DC



935-T3X2-3H

## PLATEAU PDU ADAPTÉ AUX BANDES DE RACCORDEMENT AXESSLINE

Grille de câblage pour une installation sous une table de conférence ou un bureau avec un bloc multiprises Axessline ou un raccord multiprises ordinaire. Passage de câbles pratique et base perforée facilitant la circulation d'air.

- 935-TK31** ■ SUPPORT POUR BOÎTIER DE RACCORDEMENT, 370X150 MM, ARGENT

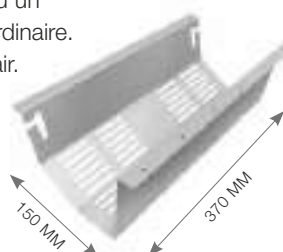

- 935-TK61W** □ SUPPORT POUR BOÎTIER DE RACCORDEMENT, 670X150 MM, BLANC

- 935-TK61** ■ SUPPORT POUR BOÎTIER DE RACCORDEMENT, 670X150 MM, ARGENT

- 935-TK61B** ■ SUPPORT POUR BOÎTIER DE RACCORDEMENT, 670X150 MM, NOIR

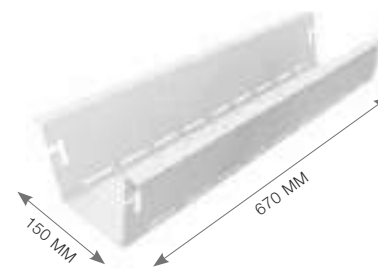

## CONNEXION D'ALIMENTATION EN ACCESSOIRES

- 935-BA20** CORDON D'ALIMENTATION, WIELAND -> SCHUKO/TERRE, 2,0 M
- 935-BA30** CORDON D'ALIMENTATION, WIELAND -> SCHUKO/TERRE, 3,0 M
- 935-BA50** CORDON D'ALIMENTATION, WIELAND -> SCHUKO/TERRE, 5,0 M



BLOC MULTIPRISES



RALLONGE



CORDON D'ALIMENTATION

- 935-BF20** RALLONGE, WIELAND -> WIELAND, 2,0 M

- 935-BF30** RALLONGE, WIELAND -> WIELAND, 3,0 M

- 935-BF50** RALLONGE, WIELAND -> WIELAND, 5,0 M

- 937-BTK12** BLOC MULTIPRISES, 1 WIELAND MÂLE -> 2 WIELAND FEMELLES

- 937-BTK13** BLOC MULTIPRISES, 1 WIELAND MÂLE -> 3 WIELAND FEMELLES

- 937-BS600** DOCKY 3 PRISES ÉLECTRIQUES, NOIR

- 937-BS604** DOCKY 4 PRISES ÉLECTRIQUES, NOIR



937-BS600 DOCKY 3 PRISES ÉLECTRIQUES



937-BS604 DOCKY 4 PRISES ÉLECTRIQUES

# ÉCLAIRAGE







**ECOTIMER**  
S'ÉTEINT SEUL AU BOUT DE 4 HEURES



**TEMPÉRATURE DE LA LUMIÈRE RÉGLABLE**  
ADAPTEZ LA TEMPÉRATURE DE LA LUMIÈRE  
À VOS BESOINS.

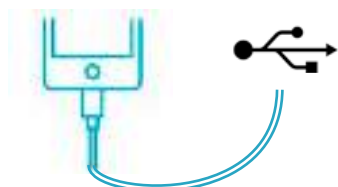

**CHARGEMENT USB**  
CHARGEZ VOTRE TÉLÉPHONE, TABLETTE OU  
TOUTE AUTRE APPAREIL VIA LE PORT USB  
INTÉGRÉ.



**ABSENCE DE SCINTILLEMENT**  
UNE LUMIÈRE CONSTANTE QUI NE  
VOUS FERA PAS MAL AUX YEUX.



## DIASONIC D51

Fonctionnement par commande tactile, fournit un éclairage optimal en milieu de travail. Équipée d'une prise USB pour la charge d'un téléphone mobile et bien plus encore. La luminosité est ajustée en maintenant la touche enfoncée.

- INTENSITÉ LUMINEUSE 100, 300, 600, 900, 1100 LUX

810-D51H  DIASONIC LED D51, BLANC

810-D51HB  DIASONIC LED D51, NOIR



## DIASONIC D61

Une superbe lampe au design élégant bénéficiant de la technologie LED et équipée d'un chargeur USB. Également équipée d'une minuterie qui l'éteint automatiquement (Ecotimer) pour une utilisation écologique et économique. Intensité lumineuse réglable selon 5 niveaux et température d'éclairage réglable pour le travail, la lecture, la détente ou le repos.

- INTENSITÉ LUMINEUSE 500, 600, 700, 800, 900, 1000, 1100 LUX
- TEMPÉRATURE DE COULEUR 2300-7000 K

810-D61H  DIASONIC LED D61, BLANC

810-D61HB  DIASONIC LED D61, NOIR





## DIASONIC FLOW

Grâce à son large rayonnement couvrant de grandes surfaces de travail, cette lampe de table offre une grande flexibilité et de nombreuses possibilités. Les commandes tactiles intégrées avec une technique LED unique pour le réglage de l'intensité lumineuse et de la température des couleurs font de cette lampe un objet hors du commun !

- INTENSITÉ LUMINEUSE 800, 1000, 1200, 1400, 1600 LUX
- TEMPERATURE DE COULEUR 2300-7000 K
- PORTÉE TOTALE 1405 MM
- CHARGEUR USB

810-D100W □ DIASONIC FLOW, BLANC

810-D100 ■ DIASONIC FLOW, ARGENT

ACCESSOIRES :

810-B202 SUPPORT À DOUILLE, ACIER BROSSÉ

810-B102W PIED DE TABLE, BLANC

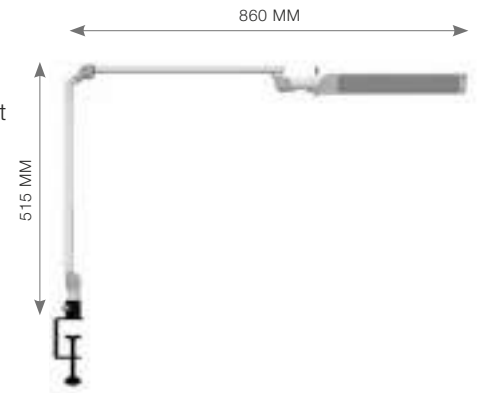

## DIASONIC D101

Un éclairage LED efficace offrant de nombreuses possibilités. Les commandes tactiles intégrées avec une technique LED unique pour le réglage de l'intensité lumineuse et de la température des couleurs font de cette lampe un objet hors du commun !

- INTENSITÉ LUMINEUSE 800, 1000, 1200, 1400, 1600 LUX
- TEMPERATURE DE COULEUR 2300-7000 K
- CHARGEUR USB

810-D101W □ DIASONIC LED D101, BLANC

810-D101 ■ DIASONIC LED D101, ARGENT

ACCESSOIRES :

810-B202 SUPPORT À DOUILLE, ACIER BROSSÉ

810-B102W PIED DE TABLE, BLANC

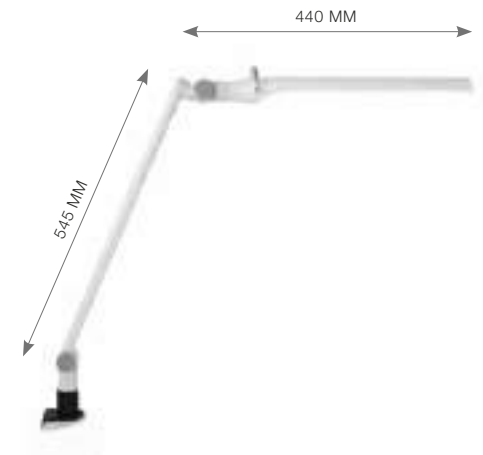

## ÉCLAIRAGE LED SATURNUS

Fabriquée dans un aluminium mat sobre pour une finition parfaite. Rampe lumineuse inclinable pour un ajustement parfait de la source lumineuse. Technique LED moderne pour un ajustement précis de l'intensité lumineuse et de la chaleur de la lumière, sans scintillement. Avec port USB pour charger votre téléphone mobile.

- INTENSITÉ LUMINEUSE 800, 1000, 1100, 1200 LUX
- TEMPERATURE DE COULEUR 3000-5700 K
- CHARGEUR USB

810-5900 ■ SATURNUS LED, ALU/GRIS





## DIASONIC D60BS BLUETOOTH

Équipé d'un variateur, de commandes tactiles permettant de régler la température des couleurs pour un éclairage de travail optimal. Fonction Bluetooth pour écouter votre musique préférée sans fil et utiliser votre téléphone mobile en fonction sans fil. Radio FM intégrée et chargeur USB pour votre téléphone mobile, votre iPad, etc.

- INTENSITÉ LUMINEUSE 600, 750, 900, 1000, 1100 LUX
- TEMPERATURE DE COULEUR 2500-7000 K
- CHARGEUR USB

810-D60BS □ DIASONIC D60BS BLUETOOTH LED, BLANC



## FLEXIBLE DIASONIC D40H

Avec son design élégant et son bras flexible, cette lampe est plutôt originale. Son intensité lumineuse est réglable selon 3 niveaux et la température réglable vous permet de choisir un éclairage plus ou moins chaud. Elle est aussi équipée d'une minuterie qui l'éteint automatiquement pour une utilisation écologique et économique.

- INTENSITÉ LUMINEUSE 600, 800, 1000 LUX
- TEMPERATURE DE COULEUR 4500-7000 K
- CHARGEUR USB

810-D40H □ DIASONIC LED D40H, BLANC



## GALAXY

Avec la nouvelle technologie LED pour une consommation d'énergie basse, une durée de vie longue, un faible développement de chaleur et une lumière agréable. Lampe réglable et bras articulés à ressort. Peut aussi être complété avec une fixation pour le système de rail Conceptum (436-60LL).

810-5700 ■ GALAXY LED, ARGENT  
LIVRÉ AVEC FIXATION À PINCES

ACCESSOIRES:

436-60LL FIXATION DE LUMINAIRE CONCEPTUM, ARGENT

810-5000 PIED DE TABLE

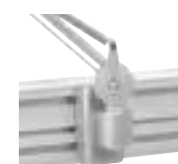

# ERGONOMIE



## SIÈGE « SELLE DE CHEVAL » **JOCKEY**

Siège ergonomique rembourré Jockey Comfort vous offre une assise ergonomique sans précédent. Avec Jockey, vous donnez l'impression à votre corps d'être debout. Les hanches ont une assise ouverte, vous donnant ainsi un meilleur port du dos et vous permettant de garder la cambrure naturelle du dos. Il assure également une meilleure circulation sanguine, contrairement aux autres positions assises traditionnelles, puisque la charge qui pèse sur les genoux et les cuisses est éliminée.

475-7246 JOCKEY COMFORT, NOIR

ACCESSOIRE

475-0001 REPOSE-PIEDS





**477-MPU1** TAPIS AMORTISSEUR ERGOZONE  
GRIS POLYURÉTHANE, DIMENSIONS 45 X 60 CM

## TAPIS AMORTISSEUR **ERGOZONE**

Un tapis souple amortisseur qui réduit considérablement la fatigue sous les pieds. Ergozone existe pour tous les besoins : en polyuréthane souple uniforme et en textile avec sous-couche en polyuréthane.



**477-MTX1** TAPIS AMORTISSEUR ERGOZONE GRIS  
TEXTILE / POLYURÉTHANE, DIMENSIONS 50 X 65 CM



**642-9520** BASIC FLEX  
REPOSE-PIEDS STABLE ET RÉGLABLE AUTOMATIQUÉMENT AVEC LES PIEDS. HEIGHT ADJUSTMENT. LARGEUR 420 MM, PROFONDEUR 315 MM, HAUTEUR 80-290 MM.

## REPOSE-PIEDS RELAXANTS

Un repose-pieds doit pouvoir accueillir les pieds de la façon la plus naturelle. Avec un bon repose-pieds et une position de travail flexible, l'avant de votre siège ne peut plus exercer de tension sur vos cuisses.



**642-3121** FOOTMASTER  
REPOSE-PIEDS STABLE ET RÉGLABLE AVEC LES PIEDS.  
LARGEUR 475 MM, PROFONDEUR 300 MM, HAUTEUR 50-90 MM.



**452-0085** SUPPORT DE CLASSEURS EURO, BLANC  
LARGEUR 370 MM, HAUTEUR 255 MM.

## SUPPORT POUR DOCUMENTS & CLASSEURS

Une aide parfaite pour les personnes qui travaillent quotidiennement avec des documents papier et des classeurs.



**452-0081** EUROCEPT, BLANC  
LARGEUR 375 MM, HAUTEUR 265 MM.



## SOUTIEN LOMBAIRE **MCKENZIE**

Le soutien lombaire McKenzie est un coussin pratique qui se place derrière le dos pour un confort optimal. Réglable en hauteur et facile à installer sur la chaise de bureau ou dans la voiture. Composé de mousse résistante anti-feu, et d'une housse en coton.

**476-0027** SOUTIEN LOMBAIRE MCKENZIE  
LIVRÉ AVEC QUICK-LOCK ET FERMETURE ÉCLAIR





## UN « ÉVÉNEMENT QUI CHANGE LA DONNE » EST ARRIVÉ



## OPTAPAD®

OPTAPAD® est un nouveau type de souris ergonomique qui combine la technologie optique et la conception ergonomique. Il comporte un pavé tactile vitré comme sur votre smartphone ou tablette, qui le rend très léger et facile à utiliser. Son support pour poignet en forme d'aile et sa zone de travail centrée permettent à l'Optapad de prévenir et de soulager les tensions, foulures et douleurs au bras, au cou et aux épaules.

- FORME ET CONCEPTION ERGONOMIQUES UNIQUES
- ZOOM SUR L'ÉCRAN COMME SUR VOTRE SMARTPHONE
- UTILISE DES FONCTIONNALITÉS ET GESTES COMMUNÉMENT UTILISÉS SUR SMARTPHONES ET TABLETTES
- PAVÉ TACTILE VITRÉ POUR UN MOUVEMENT SANS FRICTION
- TECHNOLOGIE OPTIQUE POUR UNE PRÉCISION ET UNE VITESSE UNIQUES
- PAS DE PIÈCES MOBILES - RÉSISTANT ET DURABLE
- LA SOURIS CENTRÉE LA PLUS FINE DU MARCHÉ
- SUPPORTS POUR POIGNET DÉTACHABLES ET REMPLAÇABLES
- APPLI POUR PERSONNALISER DES FONCTIONNALITÉS / PARAMÈTRES SELON VOS PRÉFÉRENCES
- FABRIQUÉ EN SUÈDE

445-161102 ■ OPTAPAD, ARGENT  
DIMENSIONS: LARGEUR 480 MM, PROFONDEUR 110 MM.



## ERGOSLIDER PLUS+

Ergoslider Plus+ a une forme basse et élégante. Elle offre à l'utilisateur le meilleur confort afin de permettre une position naturelle sans tension pour le travail quotidien sur ordinateur.

Toutes les fonctions des touches sont centrées sur un panneau de commande clair, permettant un toucher naturel du clavier. Le repose-poignets, souple et confortable, offre un soutien agréable aux poignets. Il est amovible et peut, au besoin, être complété par un repose avant-bras adapté ou remplacé par un repose-poignets plus large.

440-E803 ■ ERGOSLIDER PLUS+, ARGENT

440-E801 ■ ERGOSLIDER PLUS+, NOIR

DIMENSION: LARGEUR 390 MM, HAUTEUR 105 MM.

ACCESSORIES ERGOSLIDER PLUS+

440-E815 ■ REPOSE AVANT-BRAS ERGONOMIQUE

440-EE02 □ ERGOSLIDER EXTENDED, BLANC



440-E815



440-EE02





## UNE SOURIS VERTICALE POUR UNE SENSATION ADÉQUATE

Wow GripMouse Delux permet de placer la main dans une position naturelle et reposante proche de la « poignée de main ». Nouveau design avec une surface rainurée, pour une sensation agréable et une prise ferme. Une souris ergonomique à 5 boutons avec sensibilité/dpi réglable et un « support surf » amovible pour le poignet.



**440-W618** WOW GRIPMOUSE DELUXE, FILAIRE  
**440-W619** WOW GRIPMOUSE DELUXE, SANS FIL



## SOURIS **AHAA GRIPMOUSE**

Position naturelle verticale, proche de la « poignée de main ». Évite les mouvements de torsion contre nature du radius qui provoquent des tensions en cas de travail quotidien prolongé dans cette posture.



**440-0823** AHAA VERTICALMOUSE, PLUG & PLAY.



## **RESIMOUSE –** SOURIS SILICONE OPTIQUE

Souris optique avec 5 boutons pour milieux difficiles. Complètement hermétique en silicone de haute qualité, donnant des qualités uniques, et supportant à la fois l'eau et les désinfectants. Résiste aussi aux solutions savonneuses, aux produits pétroliers et à l'alcool.



**440-4M5W** AHAA RESIMOUSE, BLANC



## **AHAA FLEXFOLD MIDI CLAVIER**

Clavier à l'épreuve des poussières et des éclaboussures, qui résiste également aux produits d'entretien à base de pétrole. Flexfold est conçu en silicone spécial et il peut être roulé pour être transporté dans un sac.

**441-426U** AHAA FLEXFOLD MIDI  
DIMENSIONS 402X130 MM.  
**DISPONIBLE UNIQUEMENT EN CONFIGURATION SUÉDOISE.**



## CLAVIER **AHAA PALM KEYBOARD**

Le clavier Ahaa Palm est ultra-plat et extrêmement stable. Très ergonomique, il permet de travailler tout en évitant les douleurs aux poignets. Le clavier Ahaa Palm possède des touches ultra-plates et disposées en diagonale, permettant une frappe souple et correcte tout en laissant une impression de qualité. Le repose-poigne apporte une touche de confort supplémentaire. En position fermée, le clavier est verrouillé et protégé de la poussière.



**441-K205** CLAVIER AHAA PALM KEYBOARD  
PLUG & PLAY. DISPOSE DE DEUX PORTS USB



## REPOSE AVANT-BRAS RELAXANT

Pour une utilisation avec clavier et souris. Convient parfaitement aux bureaux de forme arrondie, et peut aussi être installé en diagonale dans les angles droits. Un support confortable et relaxant en lycra.

**459-3015** SUPPORT POUR AVANT-BRAS HANDY DUO COMBI  
COLORIS : NOIR. DIMENSIONS : LARGEUR 680-820 MM,  
PROFONDEUR 240 MM.



## REPOSE AVANT-BRAS RELAXANT

La forme du Handy Asymmetric vous place dans une position naturellement centrale devant le clavier. Le support pratique extra-large de la main est particulièrement important pour un usage fréquent du clavier et de la souris.

**459-5015** HANDY ASYMMETRIC  
DIMENSIONS: LARGEUR 680-820 MM, PROFONDEUR 240 MM.

## ACCOUDOIR COMBINÉ

Pour une utilisation avec clavier et souris. Convient parfaitement aux bureaux de forme arrondie, et peut aussi être installé en diagonale dans les angles droits.

**459-4020** REPOSE AVANT-BRAS HANDY COMBI  
COLORIS : NOIR LYCRA. DIMENSIONS : LARGEUR 670 MM, PROFONDEUR 230 MM  
**459-3020** COLORIS : CUIR NOIR, MÊME CARACTÉRISTIQUES.



459-4020

## ACCOUDOIR POUR USAGE DE LA SOURIS

Lors de travaux avec la souris, le poignet est maintenu et ne subit aucune tension.

**459-4024** REPOSE AVANT-BRAS HANDY MOUSE, NOIR LYCRA  
DIMENSIONS: LARGEUR 190 MM, PROFONDEUR 225 MM.



459-4024

## RELAXANT DANS TOUS LES SENS

Repose-poignet renfermant un gel EnergyGel de qualité pour un confort optimal. Il offre un bon support pour les poignets sans entraver les mouvements des mains.

**455-2416** SUPPORT POUR CLAVIER COMFORT GEL  
COLORIS : LYCRA GRIS, ANTHRACITE.  
DIMENSIONS : LARGEUR 480, PROFONDEUR 80, HAUTEUR 20 MM.



## UN SOUTIEN PARFAIT

Tapis de souris stable équipé d'un repose-poignet à l'EnergyGel et offrant une surface suffisante pour travailler avec la souris.

**455-2415** TAPIS DE SOURIS COMFORT GEL  
COLORIS : LYCRA GRIS, ANTHRACITE. DIMENSIONS :  
LARGEUR 225 PROFONDEUR 275 HAUTEUR 20 MM.



## PLATEAUX TIROIRS POUR CLAVIER

MoreSpace est un tiroir de clavier stable sur rail pour montage sous le plateau de la table, qui permet de libérer de la surface de travail sur le bureau. Un choix pratique et souvent évident pour des bureaux plus petits ou des comptoirs clientèle. La tablette du clavier est réglable en hauteur et elle est inclinable pour la meilleure position de travail possible. Elle dispose d'une repose-poignets intégré et d'une tablette de souris à droite et à gauche.



**450-KA10D** MORESPACE TABLETTE DE CLAVIER & DE SOURIS

# RANGEMENT DE PROXIMITÉ



## UN KIT PRÊT À L'EMPLOI

Ready libère l'espace sur les surfaces de travail grâce à son rangement à proximité. Un rail de rangement stable avec un assortiment complet comprenant une étagère C4, un pot à stylos et un tableau magnétique.

- HAUTEUR 260 MM
- LARGEUR RAIL/TOTALE, 650 / 724 MM.
- FIXATION BUREAU MAX 25 MM.

435-8169 RANGEMENT DE PROXIMITÉ READY, ALU/ARGENT



## RANGEMENT DE DOSSIERS EXTENSIBLE POUR ARMOIRE

Système de rangement pour dossiers sur rails équipés de roulements à billes, de construction pratique et astucieuse, donnant une bonne vue d'ensemble et un accès facile aux dossiers suspendus. Support de dossier amovible avec verrouillage sur la table expansive pour une position stable. Le système de rangement extensible pour dossiers est compatible avec la plupart des armoires. Système de rangement de dossiers extensible pour les armoires d'une largeur minimum de 400 mm.



- 435-4495 □ MAPPI FILE EXPANSION, BLANC  
 435-4491 ■ MAPPI FILE EXPANSION, ARGENT  
 LARGEUR 337 MM, PROFONDEUR 302 MM.

### ACCESSOIRES

- 435-4492 MAPPI BERCEAU EXTRA LARGE, ARGENT  
 LARGEUR 475 MM, PROFONDEUR 302 MM.



435-4492

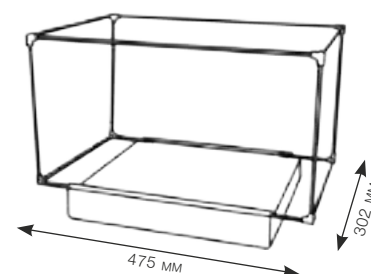

## UN TIROIR POUR VOS STYLOS ET AUTRES ACCESSOIRES

Un système de rangement élégant et pivotant pour ranger vos stylos, trombones ou autres accessoires de bureau "quotidiens". Permet de faire de la place sur le bureau. Le tiroir Store est immobilisé en position fermée. Pivote très facilement.

- Ø 345 MM, AVEC DÉVIDOIR DE RUBAN ADHÉSIF

- 435-4497 □ STORE, BLANC  
 435-4490 ■ STORE, ARGENT  
 435-4489 ■ STORE, NOIR





tel +46-8-556 595 00

info@kondator.se

www.kondator.se

