



FABRICANT
FRANÇAIS
DE MOBILIER
DE BUREAU



Espaces lounge & accueil		4
Assises modulaires	Zélie	6
	Margot	7
Chaqueuses & canapés	Bip	10
	Galway	11
	Chest	11
Tables basses		12
Espaces de travail		18
› Bureaux de direction		
	Karl	20
	Kara	21
	Moka	24
	Rio	26
	Robin	28
› Bureaux collaborateurs		
Home office	Homère	29
Bureaux assis-debout	Axel	30
	Lutz	34
	Robin	35
	Conect	38
Bureaux	Arial	42
	Idol	44
	Forstyl	47
› Séparations		
	Solange	49
	Twins	52
	Lucien	53
Espaces réunion & collectivité		72
	Karl	74
	Modulo	75
Tables de réunion	Arial	80
	Robin	83
	E-meeting	85
	Ping	86
Tableau mobile	Martin	86
Cabines acoustiques	Chatbox	87
Sièges		96
	Seven	98
	Attitud	98
Sièges de direction	Elton	99
	Manhattan	99
	Harly	99
	Coach	100
	Opus	101
Sièges ergonomiques	Eliott	102
	Léon	103
	Oscar	104
Sièges opératifs	Alter	105
	Mia	105
	Tom	106
	Globe XXL	106
Sièges spécifiques	24HPro	106
	Polyuréthane	107
	Multiusage	107
Accessoires & électrification		122
	Luminaires	124
	Végétaux décoratifs	126
	Corbeilles de tri sélectif	127
Accessoires	Portemanteaux	128
	Tableaux écriture & affichage	129
	Accessoires de bureau	130
	Bras support écrans	131
	Supports multimédia	132
Connectique		133
Gestion des fluides & voiles de fond		134
Banques d'accueil	Guest	13
	Greta	15
	Evasion	17
Poutres	Rosalie	17
	Sosi	17
Rangements		54
Rangements de proximité	James	56
	Gustave	57
	Méliina	58
Towers & Caissons	Caissons mélamine éco	59
	Rehausse	59
	Caissons métal	60
Meubles Casiers	Camille	62
	Armand	63
	Ariv	66
Armoires	Navert	67
	Armoires démontables	68
	Pour dossiers suspendus	68
Classeurs	A tiroirs	68
	Tubulaires	69
Rayonnages	Polyvalents	70
Vestiaires		71
	Tables abattantes	88
	Tables polyvalentes	89
Tables multiusage	Tables à dégagement latéral	90
	Tables pliantes	91
	Eloïse	92
	Evasion	94
Tables de restauration	Clara	94
	Lucie	95
	Iris	95
Chaises		108
	Isabel	110
Chaises visiteurs	Inventiv	111
	Elton	112
	Romy	112
	Emi	113
	Scott	115
Chaises multiusage	Rosalie	116
	Meeting+	117
	Anthra+	118
	Geo	118
	Evasion	119
	Sofia	119
	Tara	120
Chaises restauration	Line	120
	Gelati	120
	Spoon	121
	Tic	121
Nuancier		136
	Mélamine - Stratifié	138
	Linoléum - Altuglas - Verre - Métal	139
	Tissu	140
	Synthèse nuanciers	142
	Caractéristiques techniques	147



Espaces Lounge & accueil



Zélie

LOUNGE

RÉUNION

BRAINSTORMING

Page 6 ›

.....



Margot

LOUNGE

RÉUNION

Page 7 ›

.....



Bip

LOUNGE

Page 10 ›

.....



Tables basses

LOUNGE

ACCUEIL

Page 12 ›

.....



Guest

ACCUEIL

Page 13 ›

.....



Greta

ACCUEIL

Page 15 ›

.....

**Galway**

LOUNGE

Page 11 ›
.....**Chest**

LOUNGE

Page 11 ›
.....**Evasion**

ACCUEIL

Page 17 ›
.....**Rosalie**

ACCUEIL

Page 17 ›
.....**Sosi**

ACCUEIL

Page 17 ›
.....



Zélie

Brochure p. 22

Assises sans dossier

		Cat. A	Cat. B	Cat. C	Cat. D	
	Ref.	Prix HT	Prix HT	Prix HT	Prix HT	EC
	1 place L. 67 cm 4 pieds fixes	6 097 030 + #1 #3	525 €	560 €	595 €	665 € + 3,15 €
	2 places L. 120 cm 4 pieds fixes	6 097 036 + #1 #3	740 €	785 €	830 €	920 € + 4,80 €
	3 places L. 180 cm 4 pieds fixes	6 097 038 + #1 #3	965 €	1 015 €	1 060 €	1 185 € + 8,10 €

Assises avec dossier

	1 place L. 67 cm 4 pieds fixes	6 097 040 + #1 #2 #3	800 €	845 €	890 €	980 € + 3,90 €
	2 pieds fixes + 2 roues	6 097 041 + #1 #2 #3	900 €	945 €	990 €	1 080 € + 4,05 €
	2 places L. 120 cm 4 pieds fixes	6 097 042 + #1 #2 #3	1 145 €	1 195 €	1 240 €	1 365 € + 6,00 €
	2 pieds fixes + 2 roues	6 097 043 + #1 #2 #3	1 245 €	1 295 €	1 340 €	1 465 € + 6,15 €
	3 places L. 180 cm 4 pieds fixes	6 097 044 + #1 #2 #3	1 490 €	1 545 €	1 590 €	1 740 € + 9,60 €
	2 pieds fixes + 2 roues	6 097 045 + #1 #2 #3	1 585 €	1 640 €	1 685 €	1 835 € + 9,60 €

Modules de liaison

	Module carré L. 67 cm Avec plateau électrifiable kit électrification à commander séparément (voir options).	6 097 032 + #1 #3	585 €	620 €	655 €	725 € + 4,20 €
	Module d'angle 60° L. 67 cm Sans plateau	6 097 047 + #1 #3	485 €	510 €	530 €	595 € + 1,80 €
	Avec plateau	6 097 048 + #1 #3	525 €	550 €	570 €	635 € + 2,38 €
	Avec plateau électrifiable Kit électrification à commander séparément (voir options).	6 097 049 + #1 #3	525 €	550 €	570 €	635 € + 2,38 €

Poufs ronds avec lanière

	ø 41,8 x H. 45,3 cm Sur vérins	6 097 061 #1	265 €	280 €	295 €	320 € + 1,90 €
	Sur roulettes (dont 2 avec frein)	6 097 060 #1	265 €	280 €	295 €	320 € + 1,90 €

Tables basses

		Ref.	Prix HT	EC
	Ronde ø 67cm - H. 43 cm	6 097 001 #3	242 €	+ 0,41 €
	Rectangulaire H. 43 x L. 90 x P. 50 cm	6 097 002 #3	266 €	+ 0,79 €

Tablettes écritoire

	H. 63 x L. 40 x P. 32 cm	6 097 024 #3	157 €	+ 0,81 €
	H. 63 x L. 56 x P. 34 cm	6 097 009 #3	245 €	+ 1,10 €

Options

	Kit électrification pour plateaux électrifiables 1 prise PC + 1 prise 2 ports USB A chargeur 5 V. + 1 sortie de câble L. 3 m	6 097 056	275 €	-
	Kit de liaison rétractable Relie 2 modules entre eux. Coulisse sous le siège quand il n'est pas utilisé.	6 097 011	50 €	+ 0,16 €

Nuancier

TISSU				MÉTAL			
#1 Assise = #2 Dossier :				#3 Pieds / Tables basses et écriitoires*			
Cat. A	Cat. B	Cat. C	Cat. D	SO	SG	ZO	SC
				Blanc	Noir	Blanc	Anthracite

PRÉCISIONS SUR LES FINITIONS :

pour les assises et module d'angle avec plateau, la couleur du plateau est assortie à celle des pieds. Pour les modèles avec roues, la couleur du carter de la roue est liée à celle des pieds ; carter blanc si pieds blancs, carter noir si pieds gris anthracite.



Pour plus de choix,

Retrouvez toutes les finitions disponibles de cette gamme dans notre nuancier général p. 136 ou dans eolnet.fr (rubrique **MyEOLShop**)

* Tables basses disponibles sur stock uniquement dans les finitions ZO et SC.



Margot

 Brochure p. 28

Comment commander ?

Ajoutez à la référence produit :

ASSISES

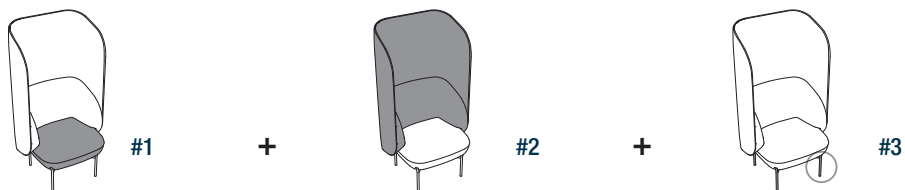

CLOISON AVEC TABLE DE RÉUNION

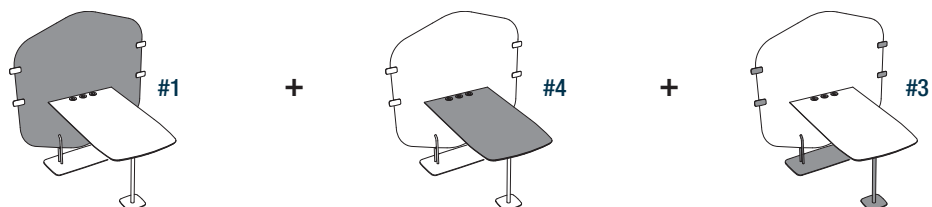

Composez votre box

Exemple :

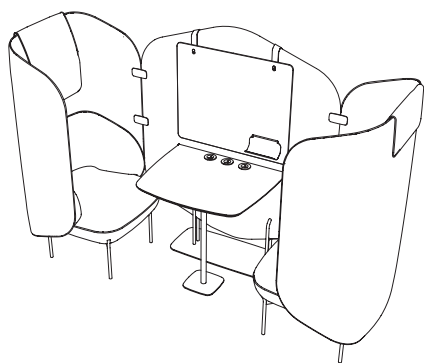

=

Fauteuil silence dossier haut (x2)

+

Cloison avec table de réunion

+

Kit d'électrification pour table de réunion

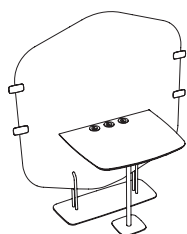
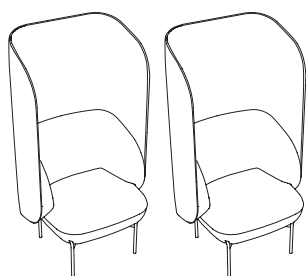

6 098 018 + #1 #2 #3 + 6 098 018 + #1 #2 #3

6 098 070 + #1 #4 #3

6 098 051

Ajoutez éventuellement 2 têtes et/ou un tableau écriture

Nuancier

TISSU				MÉTAL			MÉLAMINE		LINOLEUM
Cat. B	#1 Assise = #2 Dossier Cat. C		Cat. D	#3 Pieds métal / Pincés / Pieds tables			#4 Plateau	#4 Plateau	
Step / Step mélange Chili	Secret	Vogue	Fenice	ZO Blanc	SU Gris souris	ZP Noir	MG Blanc neige	+15% MK Noir velours	LU Gris ardoise

Associations bicolores, nous consulter.

**Pour plus de choix,**Retrouvez toutes les finitions disponibles de cette gamme dans notre nuancier général p. 136 ou dans eolnet.fr (rubrique MyEOLShop)



Margot

 Brochure p. 28

Fauteuils 1 place

BAS DOSSIER

L. 69 x H. 78,5 x P. 66 cm

Electrification de l'assise en 2 points : 1 PC et 1 prise 2 ports USB A - 1 sortie de câble L. 1,5 m



				Cat. B	Cat. C	Cat. D	
			Ref.	Prix HT	Prix HT	Prix HT	EC
Sans électrification	Piètement métal		6 098 010 + #1 #2 #3	1 415 €	1 485 €	1 670 €	+ 3,46 €
	Piètement bois/métal		6 098 010 + #1 #2 #3 MS	1 415 €	1 485 €	1 670 €	+ 3,46 €
Avec électrification	Piètement métal		6 098 011 + #1 #2 #3	1 815 €	1 885 €	2 095 €	+ 3,66 €
	Piètement bois/métal		6 098 011 + #1 #2 #3 MS	1 815 €	1 885 €	2 095 €	+ 3,66 €

HAUT DOSSIER

L. 74,5 x H. 141 x P. 66 cm

Electrification de l'assise en 2 points : 1 PC et 1 prise 2 ports USB A - 1 sortie de câble L. 1,5 m

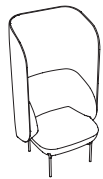

Sans électrification	Piètement métal		6 098 018 + #1 #2 #3	2 340 €	2 495 €	2 835 €	+ 4,85 €
	Piètement bois/métal		6 098 018 + #1 #2 #3 MS	2 340 €	2 495 €	2 835 €	+ 4,85 €
Avec électrification	Piètement métal		6 098 019 + #1 #2 #3	2 745 €	2 900 €	3 255 €	+ 5,01 €
	Piètement bois/métal		6 098 019 + #1 #2 #3 MS	2 745 €	2 900 €	3 255 €	+ 5,01 €

Canapés 2 places

BAS DOSSIER

L. 155,5 x H. 78,5 x P. 66 cm

Electrification de l'assise en 2 points : 1 PC et 1 prise 2 ports USB A - 1 sortie de câble L. 1,5 m

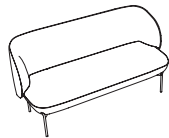

Sans électrification	Piètement métal		6 098 014 + #1 #2 #3	2 345 €	2 485 €	2 835 €	+ 6,17 €
	Piètement bois/métal		6 098 014 + #1 #2 #3 MS	2 345 €	2 485 €	2 835 €	+ 6,17 €
Avec électrification	Piètement métal		6 098 015 + #1 #2 #3	2 745 €	2 885 €	3 255 €	+ 6,33 €
	Piètement bois/métal		6 098 015 + #1 #2 #3 MS	2 745 €	2 885 €	3 255 €	+ 6,33 €

HAUT DOSSIER

L. 156 x H. 141 x P. 66 cm



Sans électrification	Piètement métal		6 098 022 + #1 #2 #3	3 525 €	3 890 €	4 490 €	+ 9,72 €
	Piètement bois/métal		6 098 022 + #1 #2 #3 MS	3 525 €	3 890 €	4 490 €	+ 9,72 €
Avec électrification	Piètement métal		6 098 023 + #1 #2 #3	3 925 €	4 290 €	4 915 €	+ 9,88 €
	Piètement bois/métal		6 098 023 + #1 #2 #3 MS	3 925 €	4 290 €	4 915 €	+ 9,88 €

Méridienne

L. 152 x H. 78,5 x P. 66 cm - Côté gauche en position assise

Electrification de l'assise en 2 points : 1 PC et 1 prise 2 ports USB A - 1 sortie de câble L. 1,5 m

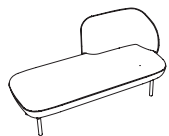

Sans électrification	Piètement métal		6 098 026 + #1 #2 #3	1 825 €	1 920 €	2 185 €	+ 4,76 €
	Piètement bois/métal		6 098 026 + #1 #2 #3 MS	1 825 €	1 920 €	2 185 €	+ 4,76 €
Avec électrification	Piètement métal		6 098 027 + #1 #2 #3	2 225 €	2 320 €	2 605 €	+ 4,93 €
	Piètement bois/métal		6 098 027 + #1 #2 #3 MS	2 225 €	2 320 €	2 605 €	+ 4,93 €

Pouf

ø 42 x H. 45 cm



	Sur véris		6 098 009 + #	290 €	305 €	345 €	+ 0,87 €
--	-----------	--	---------------	-------	-------	-------	----------



Margot

 Brochure p. 28

Cloisons avec table

Cloison : panneau mélamine revêtu de mousse et tissu fixée aux dossiers hauts par pinces métalliques reliant, assorties au coloris du piétement.
Table fixée à la cloison. Piétement métal, plateau en mélamine ép. 19 mm ou plateau multiplis revêtu linoléum ép. 22 mm.
Plateau table percé en 3 points pour permettre l'ajout des boîtiers prises (kit d'électrification à commander séparément).

POUR ESPACE 2 PERSONNES

Hors tout : L. 122,5 x H. 145 x P. 75 cm - Table : L. 70 x H. 68 x P. 58 cm

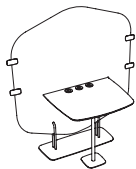

	Ref.	Cat. B Prix HT	Cat. C Prix HT	Cat. D Prix HT	EC
Plateau mélamine	6 098 070 + #1 #4 #3	1 295 €	1 435 €	1 710 €	+ 5,46 €
Plateau linoléum	6 098 072 + #1 #4 #3	1 590 €	1 735 €	2 025 €	+ 5,72 €

POUR ESPACE 4 PERSONNES

Hors tout : L. 122,5 x H. 145 x P. 155,5 cm - Table : L. 70 x H. 68 x P. 139 cm

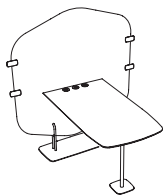

Plateau mélamine	6 098 071 + #1 #4 #3	1 415 €	1 555 €	1 835 €	+ 6,37 €
Plateau linoléum	6 098 073 + #1 #4 #3	1 885 €	1 940 €	2 235 €	+ 6,76 €

KIT D'ÉLECTRIFICATION

3 points d'électrification : 2 PC courant fort 250V
1 prise 2 ports USB A, chargeur 5V - 2 sorties de câble L. 1,5 m



Kit d'électrification	6 098 051	355 €	-	-
-----------------------	-----------	-------	---	---

Tables basses

Piétement métal, plateau mélamine ép. 19 mm ou plateau multiplis revêtu linoléum ép. 22 mm

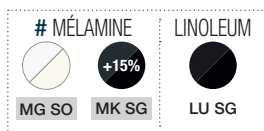
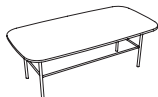

	Ref.	Prix HT	EC
Table rectangulaire - H. 35 x L. 100 x P. 50 cm			
Plateau mélamine	6 098 075 + #	358 €	+ 1,26 €
Plateau linoléum	6 098 076 LU SG	600 €	+ 1,54 €
Table carrée - H. 35 x L. 50 x P. 50 cm			
Plateau mélamine	6 098 077 + #	274 €	+ 0,70 €
Plateau linoléum	6 098 078 LU SG	479 €	+ 0,84 €

Options

TABLEAU ÉCRITURE AVEC PLUMIER

L. 50 x H. 66,7 x P. 14,6 cm

S'adapte sur la cloison de l'espace réunion. En PMMA blanc, plumier en métal (stylos effaçables non fournis). Fixation par supports métalliques assortis au coloris du plumier.



Tableau écriture	6 098 074 + #	230 €	+ 0,39 €
------------------	---------------	-------	----------

TABLETTES PIVOTANTES POUR ASSISE

L. 50 x H. 46 x P. 30 cm - Se fixe sur le piétement des assises - Pied métallique, plateau mélamine ép. 19 mm ou plateau multiplis revêtu linoléum ép. 22 mm

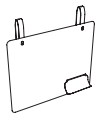

Plateau mélamine	6 098 081 + #4 #3	183 €	+ 0,45 €
Plateau linoléum	6 098 082 + #4 #3	325 €	+ 0,45 €

TÊTIÈRE POUR HAUT DOSSIER

L. 40 x H. 97 x P. 7 cm - Se positionne sur le haut dossier des fauteuils et canapés



	Ref.	Cat. B Prix HT	Cat. C Prix HT	Cat. D Prix HT	EC
Tête tissu	6 098 037 + #1	225 €	250 €	300 €	+ 0,13 €

COUSSIN

L. 40 x H. 25 x P. 10 cm



Coussin tissu	6 098 036 + #1	175 €	195 €	225 €	+ 0,04 €
---------------	----------------	-------	-------	-------	----------

**Bip** Brochure p. 34**Chauffeuses****4 PIEDS BOIS**

		Ref.	Cat. A Prix HT	Cat. B Prix HT	Cat. C Prix HT	Cat. E Prix HT	EC
	Hêtre naturel	6 446 005 + #1 MB	660 €	705 €	750 €	880 €	+ 1,62 €

PIÉTEMENT ARAIGNÉE

	Chromé	6 446 003 + #1 SQ	515 €	560 €	605 €	735 €	+ 1,87 €
--	--------	-------------------	-------	-------	-------	-------	----------

PIÉTEMENT CENTRAL BASE RONDE

	Chromé	6 446 004 + #1 SQ	730 €	775 €	820 €	950 €	+ 3,91 €
--	--------	-------------------	-------	-------	-------	-------	----------

PIÉTEMENT 4 BRANCHES



	Aluminium poli	6 446 010 + #1 ZF	690 €	735 €	780 €	910 €	+ 1,96 €
--	----------------	-------------------	-------	-------	-------	-------	----------

PIÉTEMENT 5 BRANCHES CHROMÉES

Assise pivotante et réglable en hauteur. Mécanisme basculant.

	Roulettes sols durs	6 446 016 + #1 SQ	660 €	705 €	750 €	880 €	+ 2,21 €
	Roulettes sols souples	6 446 017 + #1 SQ	660 €	705 €	750 €	880 €	+ 2,21 €

PIÉTEMENT TRAINEAU

	Chauffeuses						
	Noir	6 446 008 + #1 SG	525 €	570 €	615 €	745 €	+ 1,71 €
	Chromé	6 446 008 + #1 SQ	565 €	610 €	655 €	785 €	+ 1,71 €
	Canapés 2 places						
	Noir	6 446 009 + #1 SG	756 €	839 €	959 €	1 116 €	+ 2,89 €
	Chromé	6 446 009 + #1 SQ	855 €	915 €	975 €	1 165 €	+ 2,89 €

PLACET D'ASSISE

		6 446 013 + #1	70 €	85 €	100 €	160 €	+ 0,05 €
--	--	----------------	------	------	-------	-------	----------

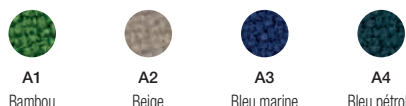
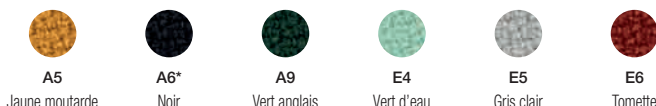
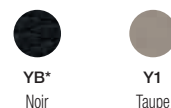
Nuancier spécifique**#1 TISSU - EVO Cat. A****#1 TISSU - STEP Cat. B****#1 TISSU - SYNERGY Cat. C****#1 SIMILICUIR - VALENCIA Cat. C****#1 CUIR - Cat. E**

* Surpiqûres blanches pour les coloris noirs (TS, A6, F3, YB). Surpiqûres noires pour tous les autres coloris.



Galway

 Brochure p. 38

Fauteuil 1 place



L.71 cm

6 453 006 + #1 SQ

Cat. A

Prix HT

760 €

Cat. B

Prix HT

815 €

Cat. E

Prix HT

1 285 €

EC

+ 3,00 €

Canapé 2 places



L. 128 cm

6 453 007 + #1 SQ

920 €

1 005 €

1 450 €

+ 4,65 €

Canapé 3 places

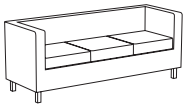

L. 174 cm

6 453 008 + #1 SQ

1 090 €

1 195 €

2 000 €

+ 5,40 €

Nuancier spécifique

#1 SIMILICUIR - INCA Cat. A								#1 TISSU - MIRAGE Cat. B					#1 CUIR - Cat. E			
EJ	EG	EI	EH	EK	EL	EM	EN	WG	WH	WD	WB	WA	WE	WF	WI	YB
Beige	Noir	Sable	Gris clair	Vert foncé	Bleu marine	Rouge bordeaux	Citrouille	Bleu navy	Bordeaux/prune	Gris clair	Gris foncé	Noir	Beige	Vert clair	Orange	Noir

Chest

 Brochure p. 39

Fauteuil 1 place



L. 70 cm

6 409 003 + #1

Cat. A

Prix HT

420 €

Cat. B

Prix HT

450 €

EC

+ 3,00 €

Canapé 2 places

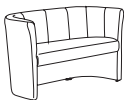

L. 125 cm

6 409 004 + #1

720 €

750 €

+ 3,60 €

Nuancier spécifique

#1 TISSU - BONDÁI Cat. A					#1 SIMILICUIR - Cat. B
KZ	KE	K2	KD	KA	YA
Rouge	Noir	Bleu marine	Gris nuage	Gris orange	Noir



Tables basses

Brochure p. 40

Margot

Piétement métal, plateau mélamine ép. 19 mm ou plateau multiplis revêtu linoléum ép. 22 mm

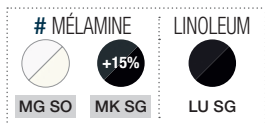

Table rectangulaire - H. 35 x L. 100 x P. 50 cm

Plateau mélamine

6 098 075 + #

358 €

+ 1,26 €

Plateau linoléum

6 098 076 LU SG

600 €

+ 1,54 €

Table carrée - H. 35 x L. 50 x P. 50 cm

Plateau mélamine

6 098 077 + #

274 €

+ 0,70 €

Plateau linoléum

6 098 078 LU SG

479 €

+ 0,84 €

Zélie

Plateau et piétement métallique

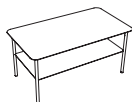

Table rectangulaire - H. 43 x L. 90 x P. 50 cm

6 097 002 + #

266 €

+ 0,79 €

Table ronde - H. 43 x ø 67 cm

6 097 001 + #

242 €

+ 0,41 €

Table étroite - H. 63 x L. 40 x P. 32 cm

6 097 024 + #

157 €

+ 0,81 €

Table étroite XXL - H. 63 x L. 56 x P. 34 cm

6 097 009 + #

245 €

+ 1,10 €

Evasion

Plateau mélamine ép. 25 mm - piétement hêtre naturel et métal



Table ronde - H. 48 x ø 60 cm

6 634 040 + #

400 €

+ 1,41 €

Pure

Plateau mélamine ép. 19 mm - piétement métallique

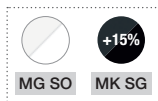

Table elliptique - H. 43 x L. 76 x P. 59 cm

6 482 001 + #

224 €

+ 0,96 €

Sushi

Plateau mélamine ép. 25 mm - piétement métallique

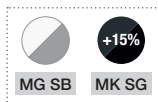
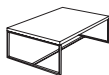

Table rectangulaire - H.32 x L. 110 x P. 70 cm

6 513 004 + #

319 €

+ 2,66 €

Table carrée - H.32 x L. 60 x P. 60 cm

6 513 003 + #

255 €

+ 1,54 €

Star

Plateau mélamine ép. 25 mm - piétement métallique chromé

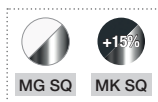

Table ronde - H. 45 x ø 75 cm

6 300 001 + #

321 €

+ 1,40 €

Table carrée - H. 45 x L. 60 x P. 60 cm

6 300 002 + #

244 €

+ 1,26 €



Pour plus de choix,

Retrouvez toutes les finitions disponibles de cette gamme dans notre nuancier général p. 136 ou dans eolnet.fr (rubrique **MyEOLShop**)

**Modules sans habillage** (i)

Panneaux de façade et piétements toujours blancs - La notion de droite ou de gauche se détermine par rapport à la position de l'utilisateur.

MODULES H. 113 CM**Plateaux standards - 2 obturateurs carrés intégrés**

Goulotte métallique L. 70 cm en option pour passage de câbles. Voir page 134.

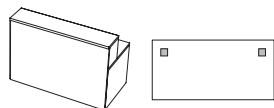
**L. 80 cm**Indépendant
Intermédiaire
Extrémité gauche
Extrémité droite6 720 450 + #1 MG
6 720 451 + #1 MG
6 720 452 + #1 MG
6 720 453 + #1 MG**722 €** + 9,10 €
593 € + 6,72 €
654 € + 7,56 €
654 € + 8,26 €**L. 120 cm**Indépendant
Intermédiaire
Extrémité gauche
Extrémité droite6 720 454 + #1 MG
6 720 455 + #1 MG
6 720 456 + #1 MG
6 720 457 + #1 MG**799 €** + 11,34 €
685 € + 8,96 €
739 € + 9,80 €
739 € + 10,50 €**L. 160 cm**Indépendant
Intermédiaire
Extrémité gauche
Extrémité droite6 720 458 + #1 MG
6 720 459 + #1 MG
6 720 460 + #1 MG
6 720 461 + #1 MG**896 €** + 13,72 €
780 € + 11,34 €
834 € + 12,18 €
834 € + 12,88 €**Plateaux avec échancrures - Pré percés pour obturateurs optionnels**

Goulotte métallique L. 70 cm en option pour passage de câbles. Voir page 134.

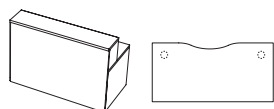
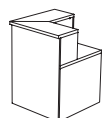
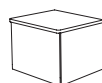
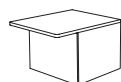
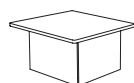
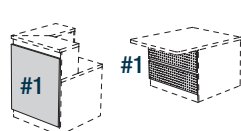
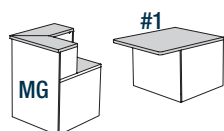
**L. 120 cm**Indépendant
Intermédiaire
Extrémité gauche
Extrémité droite6 720 516 + #1 MG
6 720 517 + #1 MG
6 720 518 + #1 MG
6 720 519 + #1 MG**953 €** + 11,20 €
837 € + 8,82 €
891 € + 9,66 €
891 € + 10,36 €**L. 160 cm**Indépendant
Intermédiaire
Extrémité gauche
Extrémité droite6 720 520 + #1 MG
6 720 521 + #1 MG
6 720 522 + #1 MG
6 720 523 + #1 MG**1 076 €** + 13,30 €
959 € + 11,06 €
1 014 € + 11,90 €
1 014 € + 12,60 €**MODULES D'ANGLE H. 113 CM****Angle 90° gauche**Intermédiaire
Extrémité gauche6 720 462 + #1 MG
6 720 463 + #1 MG**700 €** + 8,82 €
713 € + 8,68 €**Angle 90° droite**Intermédiaire
Extrémité droite6 720 464 + #1 MG
6 720 465 + #1 MG**700 €** + 8,82 €
713 € + 9,52 €**MODULES H. 74 CM****Plateau afileurant****L. 100 cm**intermédiaire
Extrémité gauche
Extrémité droite6 720 438 + #1 MG
6 720 439 + #1 MG
6 720 440 + #1 MG**527 €** + 5,74 €
588 € + 6,16 €
588 € + 7,70 €**MODULES PMR* H. 74 CM****Plateau débordant devant****L. 100 cm**Intermédiaire
Extrémité gauche
Extrémité droite6 720 466 + #1 MG
6 720 467 + #1 MG
6 720 468 + #1 MG**594 €** + 6,86 €
655 € + 7,28 €
655 € + 8,68 €**Plateau débordant devant et sur le côté****L. 125 cm**Extrémité gauche
Extrémité droite6 720 469 + #1 MG
6 720 470 + #1 MG**604 €** + 8,40 €
604 € + 9,80 €**Comment commander ?****MODULES** - Réf. + #1 MG+ **HABILLAGE(S)** - Réf. + #1Commander impérativement 1 habillage
mélamine ou métallique pour chaque module**Nuancier**

Corps module:



MG

MÉLAMINE

#1 Plateaux / Habillage



MG



RI



N6

MÉTAL

#1 Habillage



SO



SA



SC



SG

Pour plus de choix,
Retrouvez toutes les finitions disponibles de cette gamme dans notre nuancier général p. 136
ou dans eolnet.fr (rubrique **MyEOLShop**)



Guest

 Brochure p. 42

Habillages seuls

A fixer sur les modules sans habillage

HABILLAGES MÉLAMINE

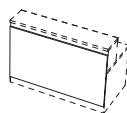

Pour modules haut et d'angle

Ref.	Prix HT	EC
L. 80 cm	6 720 081 + #1	94 € + 1,24 €
L. 120 cm	6 720 018 + #1	124 € + 1,85 €
L. 160 cm	6 720 019 + #1	166 € + 2,47 €
Angle 90°	6 720 020 + #1	176 € + 2,56 €



Pour modules bas et PMR*

L. 100 cm	6 720 121 + #1	78 € + 1,01 €
L. 125 cm	6 720 021 + #1	142 € + 1,89 €

HABILLAGES MÉTALLIQUE

Perforation Pois (Dot)

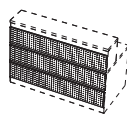
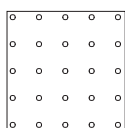

Pour modules haut et d'angle

L. 80 cm (3 plaques)	6 720 400 + #1	166 € + 0,67 €
L. 120 cm (3 plaques)	6 720 401 + #1	213 € + 0,34 €
L. 160 cm (3 plaques)	6 720 402 + #1	274 € + 0,46 €
Angle 90° (6 plaques)	6 720 403 + #1	363 € + 1,35 €



Pour modules bas et PMR*

L. 100 cm (2 plaques)	6 720 404 + #1	139 € + 0,27 €
L. 125 cm (4 plaques)	6 720 405 + #1	243 € + 1,01 €

Perforation Feuille (Leaf)

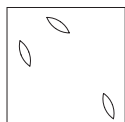

Pour modules haut et d'angle

L. 80 cm (3 plaques)	6 720 412 + #1	166 € + 0,67 €
L. 120 cm (3 plaques)	6 720 413 + #1	213 € + 0,34 €
L. 160 cm (3 plaques)	6 720 414 + #1	274 € + 0,46 €
Angle 90° (6 plaques)	6 720 415 + #1	363 € + 1,35 €

Pour modules bas et PMR*

L. 100 cm (2 plaques)	6 720 416 + #1	139 € + 0,27 €
L. 125 cm (4 plaques)	6 720 417 + #1	243 € + 1,01 €

Perforation Biais (Slant)

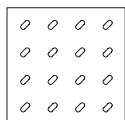

Pour modules haut et d'angle

L. 80 cm (3 plaques)	6 720 418 + #1	166 € + 0,67 €
L. 120 cm (3 plaques)	6 720 419 + #1	213 € + 0,34 €
L. 160 cm (3 plaques)	6 720 420 + #1	274 € + 0,46 €
Angle 90° (6 plaques)	6 720 421 + #1	363 € + 1,35 €

Pour modules bas et PMR*

L. 100 cm (2 plaques)	6 720 422 + #1	139 € + 0,27 €
L. 125 cm (4 plaques)	6 720 423 + #1	243 € + 1,01 €

Options

SUR-TABLETTE L. 100 CM



Tablette neutre	6 720 026 + #1	172 € + 1,18 €
Tablette «Welcome»	6 720 425 + #1	266 € + 1,26 €
Tablette «Bienvenue»	6 720 424 + #1	266 € + 1,26 €
Tablette personnalisée		nous consulter

KIT LED

À positionner dans le bas de la sur-tablette ou derrière l'inscription

Blanc	6 720 054	146 € -
Avec variateur de couleur	6 720 053	279 € -

Comment commander ?

MODULES - Réf. + #1 MG

HABILLAGE(S) - Réf. + #1

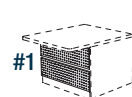
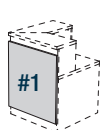
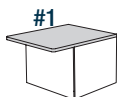

Commander impérativement 1 habillage mélamine ou métallique pour chaque module

Nuancier

MÉLAMINE

MÉTAL

Corps module :

#1 Plateaux / Habillage

#1 Habillage



Pour plus de choix, Retrouvez toutes les finitions disponibles de cette gamme dans notre nuancier général p. 136 ou dans eolnet.fr (rubrique MyEOLShop)

**Modules hauts H. 113,5 cm**

Ref.	Prix HT	EC	Ref.	Prix HT	EC
------	---------	----	------	---------	----

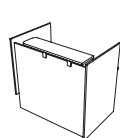
AVEC PLAN DE TRAVAIL H. 73,5 CM - RÉCEPTION ASSIS**Modules droits L. 120 x P. 80 cm**

Indépendant
Extrémité gauche

HABILLAGE LATÉRAL LONG À GAUCHE		
6 719 105 + #1 MG	869 €	+ 9,10 €
6 719 106 + #1 MG	773 €	+ 8,40 €

Indépendant
Extrémité droite

HABILLAGE LATÉRAL LONG À DROITE		
6 719 107 + #1 MG	869 €	+ 9,10 €
6 719 108 + #1 MG	773 €	+ 7,14 €

SANS HABILLAGE

6 719 109 + #1 MG	628 €	+ 6,16 €
-------------------	--------------	----------

Modules droits L. 140 x P. 80 cm

Indépendant
Extrémité gauche

HABILLAGE LATÉRAL LONG À GAUCHE		
6 719 110 + #1 MG	911 €	+ 10,08 €
6 719 111 + #1 MG	814 €	+ 9,38 €

Indépendant
Extrémité droite

HABILLAGE LATÉRAL LONG À DROITE		
6 719 112 + #1 MG	911 €	+ 10,08 €
6 719 113 + #1 MG	814 €	+ 8,12 €

SANS HABILLAGE

6 719 114 + #1 MG	670 €	+ 7,00 €
-------------------	--------------	----------

Modules droits L. 160 x P. 80 cm

Indépendant
Extrémité gauche

HABILLAGE LATÉRAL LONG À GAUCHE		
6 719 115 + #1 MG	953 €	+ 10,92 €
6 719 116 + #1 MG	857 €	+ 10,22 €

Indépendant
Extrémité droite

HABILLAGE LATÉRAL LONG À DROITE		
6 719 117 + #1 MG	953 €	+ 10,92 €
6 719 118 + #1 MG	857 €	+ 8,96 €

SANS HABILLAGE

6 719 119 + #1 MG	712 €	+ 7,84 €
-------------------	--------------	----------

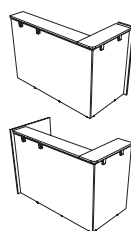
**modules d'angle L. 160 x P. 80 cm**

Indépendant
Intermédiaire
Extrémité gauche
Extrémité droite

ANGLE À GAUCHE		
6 719 120 + #1 MG	1 079 €	+ 11,62 €
6 719 122 + #1 MG	960 €	+ 10,22 €
6 719 121 + #1 MG	984 €	+ 10,92 €
6 719 135 + #1 MG	1 079 €	+ 11,34 €

Indépendant
Intermédiaire
Extrémité droite
Extrémité gauche

ANGLE À DROITE		
6 719 123 + #1 MG	1 079 €	+ 11,62 €
6 719 125 + #1 MG	960 €	+ 10,22 €
6 719 124 + #1 MG	984 €	+ 9,66 €
6 719 136 + #1 MG	1 079 €	+ 12,60 €

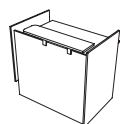
AVEC PLAN DE TRAVAIL H. 95 CM - RÉCEPTION DEBOUT**Modules droits L. 120 x P. 80 cm**

Indépendant

HABILLAGE LATÉRAL LONG À GAUCHE		
6 719 126 + #1 MG	838 €	+ 10,78 €

Indépendant

HABILLAGE LATÉRAL LONG À DROITE		
6 719 127 + #1 MG	838 €	+ 9,94 €

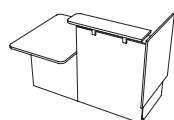
Modules PMR***ASSIS/DEBOUT L. 171 X P. 86,5/111 CM**

Indépendant
Extrémité gauche

PMR À GAUCHE		
6 719 100 + #1 MG	1 074 €	+ 10,08 €
6 719 101 + #1 MG	978 €	+ 9,38 €

Indépendant
Extrémité droite

PMR À DROITE		
6 719 102 + #1 MG	1 074 €	+ 10,08 €
6 719 103 + #1 MG	978 €	+ 8,12 €

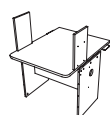
ASSIS L. 84 X P. 100 CM

Intermédiaire

SANS HABILLAGE		
6 719 104 + #1 MG	429 €	+ 4,06 €

Comment commander ?

Réf. + #1 MG

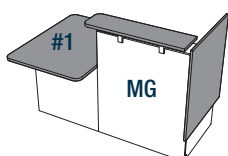
Pour vous guider
lors de la commandeLa notion de droite ou de gauche
se détermine par rapport à la
position de l'utilisateur.**Nuancier**

Structure



MÉLAMINE

#1 Plateaux / Habillage latéral + frontal

Pour plus de choix,
Retrouvez toutes les finitions disponibles de cette gamme dans notre nuancier général p. 136 ou dans eolnet.fr
(rubrique MyEOLShop)



Greta

Brochure p. 48

Rangements

Ref.

Prix HT

EC

H. 113,5 CM

Livré monté - Equipé d'une séparation médiane, 1 porte coulissante avec serrure et 3 tablettes réglables



L. 120 x P. 43 cm

6 719 129 + #1 MG

838 €

+ 7,98 €

H. 73,5 CM

Livré monté - Meuble L. 60 cm équipé d'1 tablette réglable - Meuble L. 120 cm équipé d'une séparation médiane, 1 porte coulissante avec serrure et 2 tablettes réglables.

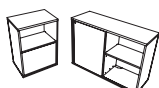

L. 60 x P. 43 cm

6 719 131 + #1 MG

374 €

+ 3,22 €

L. 120 x P. 43 cm

6 719 130 + #1 MG

778 €

+ 5,88 €

Options

POUR MODULES HAUTS



Habillage frontal

Equipé d'une tablette porte sac blanche.

Voile d'accueil

6 719 128 + #1 MG

154 €

+ 1,12 €

Kit LED

A positionner entre l'habillage frontal et la façade de la banque.

LED blanc

6 720 054

146 €

-

LED variateur de couleur

6 720 053

279 €

-

POUR RANGEMENTS



Bloc tiroir

Système ouverture push-pull, équipé pour recevoir des dossiers suspendus A4 ou fullscope.

H. 35 x L. 60 x P. 40 cm

6 719 132 + #1 MG

223 €

+ 1,12 €



Tablette supplémentaire

Coloris blanc.

L. 60 cm

6 719 133 MG

43 €

+ 0,36 €

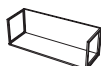

Etagère

Se positionne sur les meubles L. 120 cm ou se fixe au mur (à fixer par le client). Structure métallique blanc SO.

L. 120 x P. 40 x H. 40 cm

6 719 134 + #1 + SO

277 €

+ 1,96 €

Comment commander ?

Réf. + #1 MG

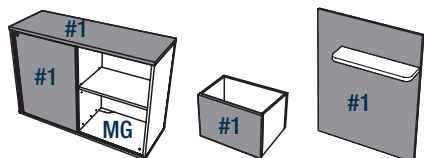

Nuancier

Corps / tablettes intérieures



MG

MÉLAMINE

#1 Dessus / Portes coulissantes / Façade tiroir / Etagère



N5



RI



R3



N6



M9



Pour plus de choix,
Retrouvez toutes les finitions disponibles de cette gamme dans notre nuancier général p. 136 ou dans eolnet.fr
(rubrique **MyEOLShop**)



Evasion

 Brochure p. 54

Poutres sans tablette

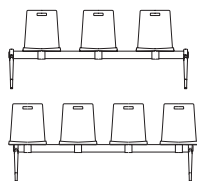

3 places - L. 190 cm

6 634 047 + #1 #2

Traverse
Noire

Prix HT

845 €

Traverse
Gris aluminium

Prix HT

869 €

+ 3,22 €

4 places - L. 199,8 cm assises débordantes

6 634 049 + #1 #2

1 007 €

1 032 €

+ 3,78 €

Poutres avec tablette noire

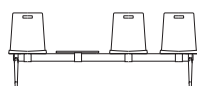

3 places - L. 199,8 cm assises débordantes

6 634 048 + #1 #2

970 €

995 €

+ 3,36 €

Rosalie

 Brochure p. 55

Poutres sans tablette

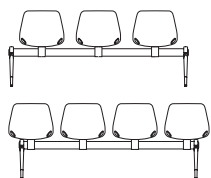

3 places - L. 190 cm

5 620 032 + #1 #2

Traverse
Noire

Prix HT

605 €

Traverse
Gris aluminium

Prix HT

625 €

+ 2,52 €

4 places - L. 222 cm assises débordantes

5 620 034 + #1 #2

700 €

725 €

+ 2,94 €

Poutres avec tablette noire

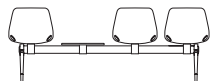

3 places - L. 222 cm assises débordantes

5 620 033 + #1 #2

725 €

750 €

+ 2,80 €

Sosi

 Brochure p. 55

Poutres sans tablette

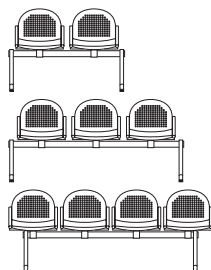

2 places - L. 128 cm

6 490 003 + #1

Traverse
Noire

Prix HT

439 €

Traverse
Gris aluminium

Prix HT

506 €

+ 0,70 €

3 places - L. 190 cm

6 490 005 + #1

592 €

679 €

+ 1,00 €

4 places - L. 216 cm assises débordantes

6 490 007 + #1

794 €

912 €

+ 1,20 €

Poutres avec tablette noire

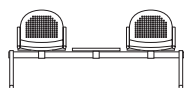

2 places - L. 190 cm

6 490 002 + #1

587 €

653 €

+ 0,90 €

Nuancier

Evasion

HÊTRE MULTIPLIS

#1 Assises



VK

Blanc



VM

Noir

MÉTAL

#2 Traverses



SB

Gris aluminium



SG

Noir

Rosalie

POLYPROPYLÈNE

#1 Assises



PS

Blanc crème



PQ

Gris



PJ

Jaune



PR

Noir

MÉTAL

#2 Traverses



SB

Gris aluminium



SG

Noir

Sosi

MÉTAL

#1 Assises = Traverses



SB

Gris aluminium



SG

Noir



Espaces de travail

Direction - Collaborateurs - Séparations



Karl
Elégant & noble

BUREAUX

Page 20 ›

.....



Kara
Statutaire & complète

BUREAUX

Page 21 ›

.....



Moka
Intemporel & fonctionnel

BUREAUX

Page 24 ›

.....



Rio
Moderne & sobre

BUREAUX

Page 26 ›

.....



Robin
Tendance & naturel

BUREAUX

Page 28 ›

.....



Homère
Retour pivotant

HOME OFFICE

Page 29 ›

.....



Axel
Individuels et partagés
Motorisés et manivelle

ASSIS / DEBOUT

Page 30 ›

.....



Lutz
Individuels
motorisés

ASSIS / DEBOUT

Page 34 ›

.....



Robin
Piètement arche
Pieds en bois massif

BUREAUX

Page 35 ›

.....



Conect
Piètement arche
ou boucle

BUREAUX

Page 38 ›

.....



Arial
Piètement arche
(existe en mobile)

BUREAUX

Page 42 ›

.....



Idol
Pieds centrés
ou décentrés

BUREAUX

Page 44 ›

.....



Forstyl
Pied L ou panneau

BUREAUX

Page 47 ›

.....



Solange
Ecrans et cloisons

SÉPARATIONS

Page 49 ›

.....



Twins
Ecrans et cloisons

SÉPARATIONS

Page 52 ›

.....

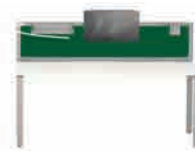

Lucien
Ecrans avec rail
pour bras support écrans

SÉPARATIONS

Page 53 ›

.....



Karl

 Brochure p. 60





Bureaux individuels

Trappes dans le coloris du plateau - Goulotte structurelle.

TABLES CARRÉES

		PLATEAUX MÉLAMINE			PLATEAUX LINOLEUM		
		Réf.	Prix HT	EC	Réf.	Prix HT	EC
	L. 150 x P. 150 cm						
	Plateau nu	3 180 106 + #1 #3 CM	1 110 €	+ 7,42 €	3 180 113 + LU #3 CM	2 225 €	+ 7,14 €
	Avec trappe double accès - 1 pied électrifié	3 180 107 + #1 #3 CM	1 325 €	+ 7,70 €	3 180 114 + LU #3 CM	2 580 €	+ 7,70 €

PLATEAUX RECTANGULAIRES

	L. 180 x P. 90 cm						
	Plateau nu	3 180 100 + #1 #3 CM	960 €	+ 5,88 €	3 180 104 + LU #3 CM	1 735 €	+ 5,88 €
	Avec trappe (gauche ou droite) - 1 pied électrifié	3 180 101 + #1 #3 CM	1 355 €	+ 6,16 €	3 180 105 + LU #3 CM	2 300 €	+ 6,30 €
	L. 200 x P. 100 cm						
	Plateau nu	3 180 102 + #1 #3 CM	1 025 €	+ 7,00 €	3 180 111 + LU #3 CM	2 190 €	+ 7,00 €
	Avec trappe (gauche ou droite) - 1 pied électrifié	3 180 103 + #1 #3 CM	1 430 €	+ 7,42 €	3 180 112 + LU #3 CM	2 755 €	+ 7,42 €

Options

VOILE DE FOND MÉTALLIQUE

Fixation par vis (fournies).

		Réf.	Prix HT	EC
	Pour plateau L. 180 cm	3 180 017 + #3	200 €	+ 0,91 €
	Pour plateau L. 200 cm	3 180 016 + #3	200 €	+ 1,04 €

TIROIR MÉTALLIQUE

Fixation sous le bureau par vis (fournies). Pour bureaux rectangulaires - Fermeture à clés.

		3 180 015 + #3	260 €	+ 0,74 €
--	--	----------------	-------	----------

Rangements

CRÉDENCES

Corps mélamine et portes métalliques - Dessus mélamine ou linoleum - Intérieur mélamine coordonnée au corps.

		TOP MELAMINE			TOP LINOLEUM		
		Réf.	Prix HT	EC	Réf.	Prix HT	EC
	P. 45 x H. 62 cm						
	L. 100 cm - 2 portes	3 180 037 + #2 #4	895 €	+ 5,93 €	3 180 053 + LU #4	1 445 €	+ 5,93 €
	L. 141 cm - 2 portes + 3 tiroirs	3 180 038 + #2 #4	1 480 €	+ 9,08 €	3 180 054 + LU #4	2 190 €	+ 9,08 €

BIBLIOTHÈQUES

Corps mélamine et portes métalliques - Dessus et intérieur en mélamine chêne clair - Partie bibliothèque équipée de 3 tablettes mélamine chêne clair et séparateurs métalliques coordonnés aux portes.

	P. 45 x H. 184 cm						
	L. 100 cm - 2 portes	3 180 039 + RI + #4	1 545 €	+ 11,83 €	-	-	-
	L. 141 cm - 2 portes + 3 tiroirs	3 180 040 + RI + #4	2 165 €	+ 17,26 €	-	-	-

Nuancier

MÉLAMINE			LINOLEUM	MÉTAL	MÉLAMINE / MÉTAL	CHÊNE MASSIF
#1 Plateaux	#2 Top crédence	Top + tablettes bibliothèque	Plateaux / Top crédences	#3 Structure bureaux	#4 Corps + portes rangements	Piètements bureaux
N5	N5	RI	LU	ZP	MKZP	CM
MK	MK			ZC	N5ZC	
	RI					



Pour plus de choix
Retrouvez toutes les finitions disponibles de cette gamme dans notre nuancier général p. 136 ou dans eolnet.fr (rubrique MyEOLShop)

**Bureaux individuels - P. 90 cm****PLATEAUX RECTANGULAIRES**

		Réf.	Prix HT	EC
	L. 170 cm	3 636 700 + #1	855 €	+ 12,46 €
	L. 200 cm	3 636 701 + #1	1 004 €	+ 13,72 €

TOP MÉLAMINE SUR RETOUR**TOP VERRE SUR RETOUR****Bureaux avec retour porteur - P. 200 cm**

Le retour est positionnable à droite ou à gauche.

AVEC RETOUR ALIGNÉ

		Réf.	Prix HT	EC	Réf.	Prix HT	EC
	L. 170 cm	3 636 706 + #1	1 521 €	+ 19,32 €	3 636 708 + #1 GS	2 078 €	+ 20,44 €
	L. 200 cm	3 636 707 + #1	1 668 €	+ 20,58 €	3 636 709 + #1 GS	2 225 €	+ 21,70 €

AVEC RETOUR DÉBORDANT

		Réf.	Prix HT	EC	Réf.	Prix HT	EC
	L. 210 cm - Plateau L. 170 cm	3 636 710 + #1	1 548 €	+ 19,74 €	3 636 712 + #1 GS	2 107 €	+ 22,26 €
	L. 240 cm - Plateau L. 200 cm	3 636 711 + #1	1 693 €	+ 20,86 €	3 636 713 + #1 GS	2 252 €	+ 23,38 €

TOP MÉLAMINE SUR CAISSON**TOP VERRE SUR CAISSON****Bureaux avec caisson porteur - P. 90 cm**

Le caisson est positionnable à droite ou à gauche.

AVEC CAISSON PORTEUR 3 TIROIRS

		Réf.	Prix HT	EC	Réf.	Prix HT	EC
	L. 210 cm - Plateau L. 170 cm	3 636 702 + #1	1 654 €	+ 18,48 €	3 636 704 + #1 GS	1 856 €	+ 19,60 €
	L. 240 cm - Plateau L. 200 cm	3 636 703 + #1	1 800 €	+ 19,74 €	3 636 705 + #1 GS	2 000 €	+ 20,86 €

2 TOPS MÉLAMINE**TOP VERRE RETOUR
TOP MÉLAMINE CAISSON****2 TOPS VERRE****Bureaux avec retour
et caisson porteur - P. 200 cm**

Le caisson et retour porteur sont positionnables à droite ou à gauche.



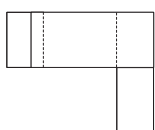

AVEC CAISSON PORTEUR 3 TIROIRS ET RETOUR ALIGNÉ

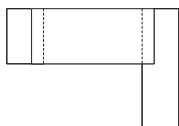
		Réf.	Prix HT	EC	Réf.	Prix HT	EC	Réf.	Prix HT	EC
	L. 210 cm - Plateau L. 170 cm	3 636 714 + #1	2 132 €	+ 25,20 €	3 636 716 + #1 GS	2 691 €	+ 28,00 €	3 636 718 + #1 GS	2 890 €	+ 28,84 €
	L. 240 cm - Plateau L. 200 cm	3 636 715 + #1	2 277 €	+ 26,32 €	3 636 717 + #1 GS	2 836 €	+ 29,12 €	3 636 719 + #1 GS	3 036 €	+ 30,10 €

AVEC CAISSON PORTEUR 3 TIROIRS ET RETOUR DÉBORDANT

		Réf.	Prix HT	EC	Réf.	Prix HT	EC	Réf.	Prix HT	EC
	L. 250 cm - Plateau L. 170 cm	3 636 720 + #1	2 159 €	+ 25,48 €	3 636 722 + #1 GS	2 716 €	+ 28,28 €	3 636 724 + #1 GS	2 916 €	+ 29,12 €
	L. 280 cm - Plateau L. 200 cm	3 636 721 + #1	2 305 €	+ 26,74 €	3 636 723 + #1 GS	2 863 €	+ 29,40 €	3 636 725 + #1 GS	3 061 €	+ 30,38 €

Nuancier

MÉLAMINE			VERRE
#1 Plateaux / Retour / Caisson / Piétements			Top retour ou caisson
			
RI	N6	M9	GS



Kara

 Brochure p. 64

 **Connectique**
En option - Voir page 133

 **Trappe vendue séparément**
À commander obligatoirement - Voir page 133

Tables de réunion

Tables H. 74,8 cm - Plateau ép. 38 mm.

Réf.

Prix HT

EC

TABLES RONDES

**Pied central**

ø 120 cm

6 238 156 + #1 #2 **858 €** + 6,16 €**4 pieds**

ø 120 cm

6 238 157 + #1 #2 **413 €** + 5,18 €

TABLES TONNEAU

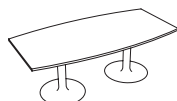
**Pied central**

L. 200 x 100 cm

6 238 138 + #1 #2 **1 691 €** + 11,76 €L. 200 x 100 cm - Découpe trappe centrale double accès - Goulotte incluse 6 238 256 + #1 #2 **1 751 €** + 11,90 €**4 pieds**

L. 200 x 100 cm

6 238 159 + #1 #2 **663 €** + 8,82 €L. 200 x 100 cm - Découpe trappe centrale double accès - Goulotte incluse 6 238 257 + #1 #2 **723 €** + 9,10 €

TABLES RECTANGULAIRES

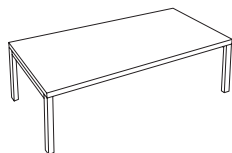
**4 pieds**

160 x 120 cm

6 238 182 + #1 #2 **697 €** + 8,54 €160 x 120 cm - Découpe trappe centrale double accès - Goulotte incluse 6 238 258 + #1 #2 **782 €** + 8,54 €

240 x 120 cm

6 238 184 + #1 #2 **888 €** + 12,46 €240 x 120 cm - Découpe 2 trappes centrales double accès - Goulotte incluse 6 238 259 + #1 #2 **959 €** + 12,74 €

Nuancier

MÉLAMINE

#1 Plateaux tables de réunion



RI



N6



M9

MÉTAL

#2 Piétements tables de réunion



SO



SA



SC



SG



Pour plus de choix

Retrouvez toutes les finitions disponibles de cette gamme dans notre nuancier général p. 136 ou dans eolnet.fr (rubrique MyEOLShop)



Kara

 Brochure p. 64

Rangements

Réf.

Prix HT

EC

CAISSONS MÉLAMINE MOBILES - L. 42 X P. 55,5 X H. 58,7 CM

Plumier intégré. Ouverture sélective des tiroirs, extraction à 100%. Fermeture soft closing. Serrure générale. Poignées métal gris aluminium.



2 tiroirs dont 1 DS

3 636 587 + #1 SA

374 €

+ 4,20 €

3 tiroirs

3 636 588 + #1 SA

374 €

+ 4,50 €

ARMOIRES DÉCO

Corps mélamine décor bois ép. 38 mm, dos et façades mélamine ép. 19 mm, décor blanc neige MG. Portes battantes et tiroirs : ouverture par un système push & pull. Portes coulissantes décor blanc neige MG, avec serrure. Les armoires sans portes peuvent être équipées de portes battantes ou de tiroirs selon les modèles mais ne disposent pas de rails pour portes coulissantes.

Les armoires avec portes coulissantes sont pourvues d'un top et d'un socle équipés de rails. L'armoire haute est composée d'une armoire moyenne et d'une armoire basse. L. 120 x P. 46 cm.



Armoires basses H. 78,2 cm - 1 tablette

Sans portes

3 636 204 + #1 MG

616 €

+ 9,30 €

2 portes battantes

3 636 206 + #1 MG

746 €

+ 9,90 €

4 portes battantes

3 636 207 + #1 MG

878 €

+ 10,65 €

2 portes coulissantes

3 636 205 + #1 MG

908 €

+ 10,65 €



Armoires moyennes H. 115,4 cm - 2 tablettes

Sans portes

3 636 208 + #1 MG

845 €

+ 13,35 €

3 portes battantes

3 636 212 + #1 MG

1 045 €

+ 14,40 €

2 portes battantes + 1 bloc tiroirs

3 636 211 + #1 MG

1 175 €

+ 15,45 €

2 portes coulissantes

3 636 209 + #1 MG

1 138 €

+ 14,70 €

2 portes coulissantes + 1 bloc tiroirs

3 636 210 + #1 MG

1 337 €

+ 16,05 €

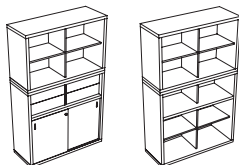

Armoires hautes H. 193,6 cm - 4 tablettes

Sans portes

3 636 213 + #1 MG

1 443 €

+ 22,65 €

6 portes battantes

3 636 216 + #1 MG

1 860 €

+ 24,75 €

2 portes coulissantes + 2 portes battantes

3 636 214 + #1 MG

1 827 €

+ 24,75 €

2 portes coulissantes + 2 blocs tiroirs

3 636 215 + #1 MG

1 891 €

+ 26,85 €

ARMOIRES ARMAND - L. 80 CM

Descriptif voir page 63.



Armoires basses H. 73,5 cm - 1 tablette - 2 HC*

2 portes mélamine

2 424 103 + #1 #2 SA

345 €

+ 5,85 €

2 portes verre

2 424 104 + #1 GS SA

495 €

+ 6,00 €



Armoires moyennes H. 113,5 cm - 2 tablettes - 3 HC*

2 portes mélamine

2 424 106 + #1 #2 SA

445 €

+ 8,25 €



Armoires hautes H. 202,1 cm - 4 tablettes - 5 HC*

2 portes mélamine

2 424 111 + #1 #2 SA

645 €

+ 13,50 €

4 portes mélamine

2 424 112 + #1 #2 SA

745 €

+ 13,80 €

4 portes verre

2 424 114 + #1 GS SA

1 110 €

+ 14,40 €

* HC : Hauteur classeur

Nuancier

MÉLAMINE			VERRE
#1 Corps rangements	#2 Portes		Portes
RI	N6	M9	GS



Moka

Brochure p. 70

Bureaux individuels

PLATEAUX DROITS - P. 80 CM

L. 80 cm
L. 160 cm
L. 180 cm3 442 500 + #1
3 442 501 + #1
3 442 502 + #1

Réf.	Prix HT	EC
3 442 500 + #1	379 €	+ 4,62 €
3 442 501 + #1	468 €	+ 6,58 €
3 442 502 + #1	503 €	+ 7,14 €

PLATEAU ARQUÉ - P. 97 CM



L. 180 cm

3 442 503 + #1

Réf.	Prix HT	EC
3 442 503 + #1	616 €	+ 7,56 €

Bureaux avec meuble retour porteur

Le retour est positionnable à droite ou à gauche - Porte coulissante intégrée.

PLATEAUX RECTANGULAIRE - P. 160 CM

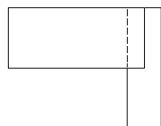
L. 182 cm - Plateau L.160 cm
L. 202 cm - Plateau L.180 cm3 442 514 + #1 N5
3 442 515 + #1 N5

Réf.	Prix HT	EC
3 442 514 + #1 N5	963 €	+ 11,90 €
3 442 515 + #1 N5	1 004 €	+ 12,32 €

PLATEAU ARQUÉ - P. 177 CM

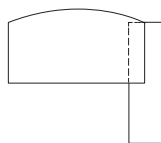

L. 202 cm - Plateau L. 180 cm

3 442 516 + #1 N5

Réf.	Prix HT	EC
3 442 516 + #1 N5	1 130 €	+ 12,88 €

Bureaux panoramiques

Bureau complété d'un angle 90° et d'un plateau L. 80 cm

PLATEAUX RECTANGULAIRE - P. 160 CM

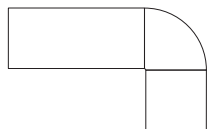
L. 240 cm - Plateau L.160 cm
L. 260 cm - Plateau L.180 cm3 442 507 + #1
3 442 508 + #1

Réf.	Prix HT	EC
3 442 507 + #1	1 088 €	+ 12,74 €
3 442 508 + #1	1 126 €	+ 13,16 €

PLATEAU ARQUÉ - P. 177 CM

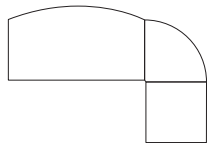

L. 260 cm - Plateau L.180 cm

3 442 509 + #1

Réf.	Prix HT	EC
3 442 509 + #1	1 239 €	+ 13,72 €

Angle de liaison

Plateau d'angle de liaison 90°
Pied tube Ø 60 mm gris aluminium prévoir un pied à partir de 20 kg de charge)3 442 112 + #1
3 442 370 SB

Réf.	Prix HT	EC
3 442 112 + #1	274 €	+ 1,54 €
3 442 370 SB	40 €	+ 0,26 €

Nuancier

MÉLAMINE

#1 Plateaux / Piétements / Retour / Caisson



RI



N6



M9

Porte coulissante



N5



Pour plus de choix

Retrouvez toutes les finitions disponibles de cette gamme dans notre nuancier général p. 136 ou dans eolnet.fr (rubrique MyEOLShop)

**Rangements****MEUBLE PORTE COULISSANTE - L. 160 X P. 43 X H. 68 CM**

Équipé d'une séparation médiane et de deux demi-tablettes

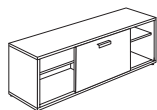
3 442 510 + #1 N5 **650 €** + 7,20 €**CAISSONS MÉLAMINE MOBILES - L. 42 X P. 55,5 X H. 58,7 CM**

Plumier intégré. Ouverture sélective des tiroirs, extraction à 100%. Fermeture soft closing. Serrure générale. Poignées métal gris aluminium.



2 tiroirs	3 442 512 + #1 SA	374 €	+ 4,20 €
3 tiroirs	3 442 513 + #1 SA	374 €	+ 4,50 €

ARMOIRES ARMAND - L. 80 X P. 43 CM

Descriptif voir page 63.

**Armoires basses H. 73,5 cm - 1 tablette - 2 HC***

2 portes mélamine	2 424 103 + #1 #2 SA	345 €	+ 5,85 €
2 portes verre	2 424 104 + #1 GS SA	495 €	+ 6,00 €

**Armoires moyennes H. 113,5 cm - 2 tablettes - 3 HC***

2 portes mélamine	2 424 106 + #1 #2 SA	445 €	+ 8,25 €
-------------------	----------------------	--------------	----------

**Armoires hautes H. 202,1 cm - 4 tablettes - 5 HC***

2 portes mélamine	2 424 111 + #1 #2 SA	645 €	+ 13,50 €
4 portes mélamine	2 424 112 + #1 #2 SA	745 €	+ 13,80 €
4 portes verre	2 424 114 + #1 GS SA	1 110 €	+ 14,40 €

* HC : Hauteur classeur



Rio Brochure p. 74

Connectique
En option - Voir page 133

Trappe vendue séparément
À commander obligatoirement - Voir page 133



**PLATEAUX MÉLAMINE PRÉPERCÉS
POUR OBTURATEURS OPTIONNELS**



**PLATEAUX MÉLAMINE DÉCOUPÉS
POUR TRAPPE**

Goulotte incluse

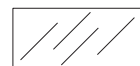

**PLATEAUX
VERRE**

Bureaux individuels

P. 80 CM

		Réf.	Prix HT	EC	Réf.	Prix HT	EC	Réf.	Prix HT	EC
	L. 160 cm	3 665 315 + #1 #2	665 €	+ 4,90 €	3 665 600 + #1 #2	732 €	+ 5,32 €	3 665 318 GS #2	817 €	+ 7,04 €
	L. 180 cm	3 665 316 + #1 #2	715 €	+ 5,32 €	3 665 601 + #1 #2	785 €	+ 5,74 €	3 665 319 GS #2	949 €	+ 7,68 €

P. 100 CM

	L. 200 cm	3 665 317 + #1 #2	779 €	+ 7,42 €	3 665 602 + #1 #2	850 €	+ 7,84 €	3 665 320 GS #2	1 108 €	+ 10,08 €
--	-----------	-------------------	--------------	----------	-------------------	--------------	----------	-----------------	----------------	-----------

Bureaux avec retour porteur

Plateaux mélamine : retour porteur coordonné au plateau - Plateaux verre : retour porteur blanc - Portes altuglas® OA.

P. 165 CM - PLATEAU P. 80 CM

		Réf.	Prix HT	EC	Réf.	Prix HT	EC	Réf.	Prix HT	EC	
	Retour porteur accès face utilisateur										
	L. 182 cm (Plateau L. 160 cm)	3 665 603 + #1 #2 OA	1 441 €	+ 10,36 €	3 665 606 + #1 #2 OA	1 498 €	+ 10,78 €	3 665 609 GS #2 OA	1 634 €	+ 13,12 €	
	L. 202 cm (Plateau L. 180 cm)	3 665 604 + #1 #2 OA	1 481 €	+ 10,78 €	3 665 607 + #1 #2 OA	1 550 €	+ 11,20 €	3 665 610 GS #2 OA	1 767 €	+ 13,92 €	
	Retour porteur double accès										
	L. 182 cm (Plateau L. 160 cm)	3 665 321 + #1 #2 OA	1 441 €	+ 10,36 €	3 665 612 + #1 #2 OA	1 498 €	+ 10,78 €	3 665 324 GS #2 OA	1 634 €	+ 13,12 €	
	L. 202 cm (Plateau L. 180 cm)	3 665 322 + #1 #2 OA	1 481 €	+ 10,78 €	3 665 613 + #1 #2 OA	1 550 €	+ 11,20 €	3 665 325 GS #2 OA	1 767 €	+ 13,92 €	

P. 165 CM - PLATEAU P. 100 CM

	Retour porteur accès face utilisateur										
	L. 222 cm (Plateau L. 200 cm)	3 665 605 + #1 #2 OA	1 544 €	+ 12,46 €	3 665 608 + #1 #2 OA	1 616 €	+ 13,30 €	3 665 611 GS #2 OA	1 927 €	+ 16,32 €	
	Retour porteur double accès										
	L. 222 cm (Plateau L. 200 cm)	3 665 323 + #1 #2 OA	1 544 €	+ 12,88 €	3 665 614 + #1 #2 OA	1 616 €	+ 13,30 €	3 665 326 GS #2 OA	1 927 €	+ 16,32 €	

Nuancier

MÉLAMINE									MÉTAL				VERRE	ALTUGLAS	Pour plus de choix Retrouvez toutes les finitions disponibles de cette gamme dans notre nuancier général p. 136 ou dans eolnet.fr (rubrique MyEOLShop)
#1 Plateaux - Retours porteurs									#2 Piètements				Plateaux	Portes	

 **Connectique**
En option - Voir page 133 **Trappe vendue séparément**
À commander obligatoirement - Voir page 133**PLATEAUX MÉLAMINE PRÉPERCÉS
POUR OBTURATEURS OPTIONNELS****PLATEAUX MÉLAMINE DÉCOUPÉS
POUR TRAPPE**
Goulotte incluse**PLATEAUX
VERRE****Bureaux avec retour suspendu**

	Réf.	Prix HT	EC	Réf.	Prix HT	EC	Réf.	Prix HT	EC	
P. 180 CM - PLATEAU P. 80 CM										
	L. 160 cm	3 665 327 + #1 #2	1 021 €	+ 7,28 €	3 665 615 + #1 #2	1 086 €	+ 7,70 €	3 665 330 GS #2	1 323 €	+ 10,24 €
	L. 180 cm	3 665 328 + #1 #2	1 071 €	+ 7,70 €	3 665 616 + #1 #2	1 140 €	+ 8,12 €	3 665 331 GS #2	1 455 €	+ 11,04 €

P. 200 CM - PLATEAU P. 100 CM

	L. 200 cm	3 665 329 + #1 #2	1 132 €	+ 9,66 €	3 665 617 + #1 #2	1 205 €	+ 10,08 €	3 665 332 GS #2	1 613 €	+ 13,44 €
--	-----------	-------------------	---------	----------	-------------------	---------	-----------	-----------------	---------	-----------

Retours**SUSPENDU**

Se fixe à gauche ou à droite des bureaux rectangulaires

	L. 100 x P. 60 cm	3 665 333 + #1 #2	356 €	+ 2,24 €	-	-	-	3 665 334 GS #2	505 €	+ 3,20 €
--	-------------------	-------------------	-------	----------	---	---	---	-----------------	-------	----------

INDÉPENDANT

	L. 100 x P. 60 cm	3 665 335 + #1 #2	492 €	+ 2,86 €	-	-	-	3 665 336 GS #2	684 €	+ 3,38 €
--	-------------------	-------------------	-------	----------	---	---	---	-----------------	-------	----------

**POUR BUREAUX INDÉPENDANTS
OU AVEC RETOUR SUSPENDU****POUR BUREAUX
SUR RETOUR PORTEUR****Voiles de fond métal**

Fixation par inserts métal sous le plateau mélamine ou via une poutre métal fixée aux piétements pour les plateaux verre.

Pour plateau L. 160 cm	3 665 103 + #2	100 €	+ 0,36 €	3 665 337 + #2	94 €	+ 0,30 €
Pour plateau L. 180 cm	3 665 104 + #2	106 €	+ 0,41 €	3 665 103 + #2	100 €	+ 0,36 €
Pour plateau L. 200 cm	3 665 105 + #2	112 €	+ 0,46 €	3 665 104 + #2	106 €	+ 0,41 €

**PLATEAUX
MÉLAMINE NUS****PLATEAUX MÉLAMINE DÉCOUPÉS
POUR TRAPPE**
Goulotte incluse**PLATEAU
VERRE****Tables de réunion****TABLE RECTANGULAIRE**

	L. 200 x P. 100 cm	3 665 317 + #1 #2	779 €	+ 7,42 €	3 665 625 + #1 #2	850 €	+ 7,28 €	3 665 320 GS #2	1 108 €	+ 10,08 €
--	--------------------	-------------------	-------	----------	-------------------	-------	----------	-----------------	---------	-----------

TABLE TONNEAU

	L. 200 x P. 100 cm	3 665 619 + #1 #2	745 €	+ 6,86 €	-	-	-	-	-	-
--	--------------------	-------------------	-------	----------	---	---	---	---	---	---



Robin

 Brochure p. 78

Connectique
En option - Voir page 133

Trappe vendue séparément
À commander obligatoirement - Voir page 133

PLATEAUX PRÉ-PERCÉS POUR OBTURATEURS OPTIONNELS



PLATEAUX DÉCOUPÉS POUR TRAPPE SOFT-CLOSING

Goulotte métallique incluse assortie au coloris du piétement



Bureaux individuels

PROFONDEUR 100 CM

	Réf.	Prix HT	EC	Réf.	Prix HT	EC
L. 160 cm	1 732 114 + #1 #2 MS	800 €	+ 6,02 €	1 732 117 + #1 #2 MS	840 €	+ 6,16 €
L. 180 cm	1 732 115 + #1 #2 MS	810 €	+ 6,58 €	1 732 118 + #1 #2 MS	850 €	+ 6,58 €
L. 200 cm	1 732 116 + #1 #2 MS	820 €	+ 7,14 €	1 732 119 + #1 #2 MS	860 €	+ 7,14 €

PLATEAUX PRÉ-PERCÉS POUR OBTURATEURS OPTIONNELS

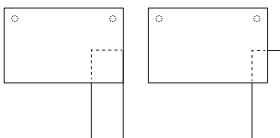

PLATEAUX DÉCOUPÉS POUR TRAPPE SOFT-CLOSING

Goulotte métallique incluse assortie au coloris du piétement

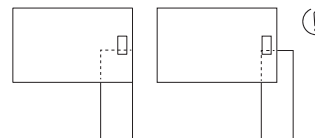

Bureaux individuels

avec rangement de proximité

PLATEAU P. 100 CM AVEC MEUBLE BAS PORTEUR

Porte coulissante en mélamine assortie au coloris du plateau. Poignée de la porte en métal assortie au coloris du piétement.

Meuble à positionner aligné ou débordant du plateau (à décider au montage), à gauche ou à droite du bureau

P. 190 cm

Meuble bas à droite

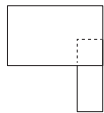

L. 160/177 cm - Plateau 160 cm	1 732 123 + #1 #2 #3	1 535 €	+ 11,06 €	1 732 126 + #1 #2 #3	1 575 €	+ 11,20 €
L. 180/197 cm - Plateau 180 cm	1 732 124 + #1 #2 #3	1 555 €	+ 11,62 €	1 732 127 + #1 #2 #3	1 595 €	+ 11,76 €
L. 200/217 cm - Plateau 200 cm	1 732 125 + #1 #2 #3	1 575 €	+ 12,18 €	1 732 128 + #1 #2 #3	1 615 €	+ 12,32 €

Meuble bas à gauche

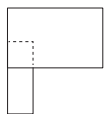

L. 160/177 cm - Plateau 160 cm	1 732 129 + #1 #2 #3	1 535 €	+ 11,06 €	1 732 132 + #1 #2 #3	1 575 €	+ 11,20 €
L. 180/197 cm - Plateau 180 cm	1 732 130 + #1 #2 #3	1 555 €	+ 11,62 €	1 732 133 + #1 #2 #3	1 595 €	+ 11,76 €
L. 200/217 cm - Plateau 200 cm	1 732 131 + #1 #2 #3	1 575 €	+ 12,18 €	1 732 134 + #1 #2 #3	1 615 €	+ 12,32 €

OPTION POUR MEUBLE BAS PORTEUR

Tiroir pour dossiers suspendus

Façade mélamine. Ceinture en métal et fond mélamine. Se positionne dans la niche du meuble, à droite ou à gauche. Ouverture par pression.

Dimensions utiles tiroir : L. 52 x H. 26,5 x P. 34 cm



1 732 135 + #4 **215 €** + 1,43 €

Nuancier

#1 Plateaux / Porte assortie #3 Top / Corps du meuble



MÉLAMINE

#4 Façade tiroir



MÉTAL

#2 Piétement (traverse) / Poignée assortie

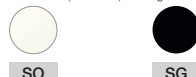

HÊTRE MASSIF

Piétement



Pour plus de choix
Retrouvez toutes les finitions disponibles de cette gamme dans notre nuancier général p. 136 ou dans eolnet.fr (rubrique MyEOLShop)

*Mélamine Noir Velours MK sur les surfaces horizontales (plateau bureau et top du rangement) - Mélamine Noir N9 sur les surfaces verticales (Corps du meuble et façades)



Homère Brochure p. 82

Bureau compact plateau pivotant



Conditions tarifaires spécifiques, nous consulter.

Réf.	Prix HT	EC
2 737 010 R3 + #1	415 €	+ 5,60 €

Nuancier

MÉLAMINE #1 Plateau pivotant

Corps du meuble

R3 MG MK +15%

Axel Brochure p. 86

Connectique En option - Voir page 133

Trappe vendue séparément À commander obligatoirement

RÉGLAGE PAR MANIVELLE

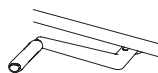

RÉGLAGE PAR SYSTÈME MOTORISÉ



Bureaux individuels

Pieds section rectangulaire (80 x 50 mm)

PROFONDEUR 70 CM

Plateaux pré-perçés pour obturateurs optionnels



Réf.	Prix HT	EC	Réf.	Prix HT	EC
L. 120 cm	1 532 120 + #1 #2	585 € + 5,20 €	1 532 124 + #1 #2	930 €	+ 5,72 €
L. 140 cm	1 532 121 + #1 #2	595 € + 5,59 €	1 532 125 + #1 #2	940 €	+ 5,98 €
L. 160 cm	1 532 122 + #1 #2	605 € + 5,72 €	1 532 126 + #1 #2	950 €	+ 6,24 €

Plateaux avec échancrure

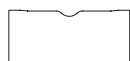

L. 120 cm	1 532 370 + #1 #2	600 € + 5,20 €	1 532 128 + #1 #2	945 €	+ 5,59 €
L. 140 cm	1 532 371 + #1 #2	610 € + 5,46 €	1 532 129 + #1 #2	955 €	+ 5,98 €
L. 160 cm	1 532 372 + #1 #2	620 € + 5,20 €	1 532 130 + #1 #2	965 €	+ 6,24 €

Plateaux découpés pour trappe Soft closing

Goulotte métallique incluse assortie au coloris du piétement.



L. 120 cm	1 532 131 + #1 #2	635 € + 5,46 €	1 532 134 + #1 #2	980 €	+ 5,85 €
L. 140 cm	1 532 132 + #1 #2	645 € + 5,85 €	1 532 135 + #1 #2	990 €	+ 6,24 €
L. 160 cm	1 532 133 + #1 #2	655 € + 5,85 €	1 532 136 + #1 #2	1 000 €	+ 6,63 €

PROFONDEUR 80 CM

Plateaux pré-perçés pour obturateurs optionnels



L. 120 cm	1 532 020 + #1 #2	595 € + 5,59 €	1 532 030 + #1 #2	940 €	+ 5,98 €
L. 140 cm	1 532 021 + #1 #2	605 € + 5,85 €	1 532 031 + #1 #2	950 €	+ 6,24 €
L. 160 cm	1 532 022 + #1 #2	615 € + 7,68 €	1 532 032 + #1 #2	960 €	+ 6,63 €
L. 180 cm	1 532 023 + #1 #2	625 € + 7,14 €	1 532 033 + #1 #2	970 €	+ 6,89 €
L. 200 cm ⁽¹⁾	1 532 024 + #1 #2	645 € + 5,98 €	1 532 034 + #1 #2	990 €	+ 7,28 €

Plateaux avec échancrure



L. 120 cm	1 532 373 + #1 #2	610 € + 5,46 €	1 532 088 + #1 #2	955 €	+ 5,85 €
L. 140 cm	1 532 374 + #1 #2	620 € + 5,85 €	1 532 089 + #1 #2	965 €	+ 6,24 €
L. 160 cm	1 532 375 + #1 #2	630 € + 7,68 €	1 532 090 + #1 #2	975 €	+ 6,63 €
L. 180 cm	1 532 376 + #1 #2	640 € + 12,74 €	1 532 091 + #1 #2	985 €	+ 6,89 €

Plateaux découpés pour trappe Soft closing

Goulotte métallique incluse assortie au coloris du piétement.



L. 120 cm	1 532 157 + #1 #2	645 € + 5,85 €	1 532 035 + #1 #2	990 €	+ 6,11 €
L. 140 cm	1 532 158 + #1 #2	655 € + 6,24 €	1 532 036 + #1 #2	1 000 €	+ 6,50 €
L. 160 cm	1 532 159 + #1 #2	665 € + 6,63 €	1 532 037 + #1 #2	1 010 €	+ 6,89 €
L. 180 cm	1 532 160 + #1 #2	675 € + 6,11 €	1 532 038 + #1 #2	1 020 €	+ 7,28 €
L. 200 cm ⁽¹⁾	1 532 271 + #1 #2	695 € + 8,48 €	1 532 272 + #1 #2	1 040 €	+ 7,67 €

⁽¹⁾ Le bureau L. 200 cm est proposé sur une structure L. 180 cm.

Nuancier

MÉLAMINE #1 Plateaux ép. 25 mm

MÉTAL #2 Piétements

MG N5 MK MA R2 RI R3 N6 M9 SO Z4 SG

Pour plus de choix, Retrouvez toutes les finitions disponibles de cette gamme dans notre nuancier général p. 136 ou dans eolnet.fr (rubrique MyEOLShop)



Axel Brochure p. 86

Connectique
En option - Voir page 133Trappe vendue séparément
À commander obligatoirement

RÉGLAGE PAR MANIVELLE

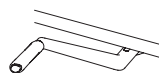

RÉGLAGE PAR SYSTÈME MOTORISÉ



Bureaux individuels (suite)

PROFONDEUR 90 CM

Plateaux pré-perçés pour obturateurs optionnels

		Réf.	Prix HT	EC	Réf.	Prix HT	EC
	L. 180 cm	1 532 273 + #1 #2	655 €	+ 7,14 €	1 532 275 + #1 #2	995 €	+ 7,28 €
	L. 200 cm	1 532 274 + #1 #2	695 €	+ 7,84 €	1 532 276 + #1 #2	1 035 €	+ 8,06 €

Options bureaux individuels

Carter métal

2 parties aimantées à insérer autour des colonnes - 1 carter par pied

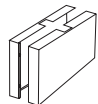

H. 47,5 x L. 80 x P.9,5 cm - Vendu à l'unité

1 532 323 + # 190 € + 4,94 €

Lot de 4 roulettes pour bureaux individuels

4 roulettes avec frein en ABS coloris noir ø 40mm. Bandage gris. Roulettes tous types de sol. Se fixent sous les embases à la place des vérins. Hauteur minimale avec roulettes H. 68 cm



Lot de 4 roulettes

1 816 103 OF 30 € + 0,05 €

RÉGLAGE PAR MANIVELLE

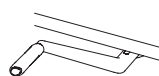

RÉGLAGE PAR SYSTÈME MOTORISÉ



Bureaux individuels avec retour

Pieds section carrée (75 x 75 mm). Le plateau retour se monte à droite ou à gauche du plan de travail.

PLATEAU PRINCIPAL PROFONDEUR 80 CM - RETOUR P. 60 CM

Plateaux pré-perçés pour obturateurs optionnels

		Plateau L.				Réf.	Prix HT	EC
	Avec retour 60 x 80 cm	140 cm	-	-	-	1 532 165 + #1 #2	1 685 €	+ 9,49 €
		160 cm	-	-	-	1 532 166 + #1 #2	1 695 €	+ 9,88 €
		180 cm	-	-	-	1 532 167 + #1 #2	1 705 €	+ 10,14 €
		200 cm	-	-	-	1 532 250 + #1 #2	1 785 €	+ 10,92 €

	Avec retour 60 x 120 cm	140 cm	-	-	-	1 532 168 + #1 #2	1 695 €	+ 10,01 €
		160 cm	-	-	-	1 532 169 + #1 #2	1 705 €	+ 10,40 €
		180 cm	-	-	-	1 532 170 + #1 #2	1 715 €	+ 10,66 €
		200 cm	-	-	-	1 532 251 + #1 #2	1 795 €	+ 11,31 €

Plateaux avec échancrure

	Avec retour 60 x 80 cm	140 cm	-	-	-	1 532 171 + #1 #2	1 700 €	+ 9,49 €
		160 cm	-	-	-	1 532 172 + #1 #2	1 710 €	+ 9,75 €
		180 cm	-	-	-	1 532 173 + #1 #2	1 720 €	+ 10,14 €

	Avec retour 60 x 120 cm	140 cm	-	-	-	1 532 174 + #1 #2	1 710 €	+ 10,01 €
		160 cm	-	-	-	1 532 175 + #1 #2	1 720 €	+ 10,27 €
		180 cm	-	-	-	1 532 176 + #1 #2	1 730 €	+ 10,66 €

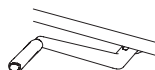
 **Connectique**
En option - Voir page 133 **Trappe vendue séparément**
À commander obligatoirement**RÉGLAGE PAR MANIVELLE****RÉGLAGE PAR SYSTÈME MOTORISÉ****Bureaux individuels avec retour****Plateaux découpés pour trappe Soft closing**

Goulotte métallique incluse assortie au coloris du piétement.

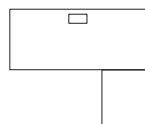
**Avec retour 60 x 80 cm**Plateau L. 140 cm
Plateau L. 160 cm
Plateau L. 180 cm
Plateau L. 200 cm

Réf.	Prix HT	EC	Réf.	Prix HT	EC
-	-	-	1 532 277 + #1 #2	1 735 €	+ 9,75 €
-	-	-	1 532 278 + #1 #2	1 745 €	+ 10,14 €
-	-	-	1 532 279 + #1 #2	1 755 €	+ 10,53 €
-	-	-	1 532 280 + #1 #2	1 835 €	+ 11,18 €

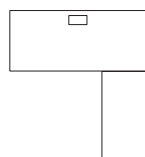
**Avec retour 60 x 120 cm**Plateau L. 140 cm
Plateau L. 160 cm
Plateau L. 180 cm
Plateau L. 200 cm

-	-	-	1 532 281 + #1 #2	1 745 €	+ 10,27 €
-	-	-	1 532 282 + #1 #2	1 755 €	+ 10,66 €
-	-	-	1 532 283 + #1 #2	1 765 €	+ 11,05 €
-	-	-	1 532 284 + #1 #2	1 845 €	+ 11,70 €

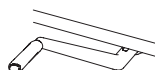
RÉGLAGE PAR MANIVELLE**RÉGLAGE PAR SYSTÈME MOTORISÉ****Bureaux structure partagée**

Pieds section rectangulaire (80 x 50 mm)

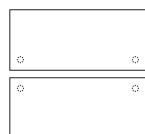
PROFONDEUR 166,5 CM**2 Plateaux P. 80 cm pré-perçés pour obturateurs optionnels**L. 120 cm
L. 140 cm
L. 160 cm
L. 180 cm
L. 200 cm⁽¹⁾

1 532 025 + #1 #2	1 250 €	+ 14,04 €	1 532 039 + #1 #2	1 955 €	+ 12,87 €
1 532 026 + #1 #2	1 270 €	+ 14,69 €	1 532 040 + #1 #2	1 975 €	+ 13,52 €
1 532 027 + #1 #2	1 290 €	+ 15,47 €	1 532 041 + #1 #2	1 995 €	+ 14,17 €
1 532 028 + #1 #2	1 310 €	+ 16,12 €	1 532 042 + #1 #2	2 015 €	+ 14,82 €
1 532 029 + #1 #2	1 350 €	+ 12,87 €	1 532 043 + #1 #2	2 055 €	+ 15,60 €

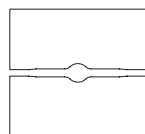
2 Plateaux P. 80 cm avec échancrure.L. 120 cm
L. 140 cm
L. 160 cm
L. 180 cm

1 532 377 + #1 #2	1 280 €	+ 13,39 €	1 532 092 + #1 #2	1 985 €	+ 12,74 €
1 532 378 + #1 #2	1 300 €	+ 14,04 €	1 532 093 + #1 #2	2 005 €	+ 13,39 €
1 532 379 + #1 #2	1 320 €	+ 14,82 €	1 532 094 + #1 #2	2 025 €	+ 14,17 €
1 532 380 + #1 #2	1 340 €	+ 8,82 €	1 532 095 + #1 #2	2 045 €	+ 14,82 €

2 Plateaux P. 80 cm découpés pour trappe Soft closing

Goulotte métallique incluse pour chaque plateau assortie au coloris du piétement.

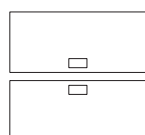
L. 120 cm
L. 140 cm
L. 160 cm
L. 180 cm
L. 200 cm⁽¹⁾

1 532 161 + #1 #2	1 350 €	+ 14,69 €	1 532 044 + #1 #2	2 055 €	+ 13,26 €
1 532 162 + #1 #2	1 370 €	+ 15,47 €	1 532 045 + #1 #2	2 075 €	+ 14,04 €
1 532 163 + #1 #2	1 390 €	+ 16,25 €	1 532 046 + #1 #2	2 095 €	+ 14,82 €
1 532 164 + #1 #2	1 410 €	+ 13,26 €	1 532 047 + #1 #2	2 115 €	+ 15,60 €
1 532 285 + #1 #2	1 450 €	+ 16,25 €	1 532 286 + #1 #2	2 155 €	+ 16,25 €

⁽¹⁾ Le bureau L. 200 cm est proposé sur une structure L. 180 cm.**Nuancier****MÉLAMINE**

#1 Plateaux ép. 25 mm

**MÉTAL**

#2 Piétements

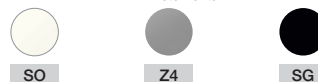
**Pour plus de choix,**
Retrouvez toutes les finitions disponibles de cette gamme dans notre nuancier général p. 136 ou dans eolnet.fr (rubrique **MyEOLShop**)



Axel Brochure p. 86

Connectique
En option - Voir page 133

Trappe vendue séparément
À commander obligatoirement

Options bureaux structure partagée

Lot de 2 écarteurs (version motorisée)

Permet de maintenir un espace entre 2 bureaux pour éviter le coincement des doigts à la montée et à la descente du plan de travail.

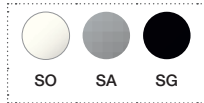
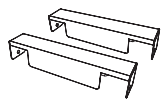

Lot de 2 écarteurs

1 532 114 + #

60 €

+ 1,46 €

Capot grande capacité

Hauteur totale de la goulotte avec capot H. 115 cm. A positionner sur la goulotte à la place du capot coulissant.

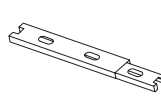

Capot grande capacité

1 532 230 + #

75 €

+ 0,33 €

Montée de câbles souple (vendue à l'unité)

En ABS. Se fixe entre la goulotte et le plateau.

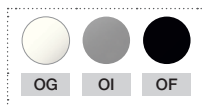
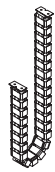

Montée de câbles (vendue à l'unité)

1 532 232 + #

55 €

+ 0,90 €

Carter métal

2 parties aimantées à insérer autour des colonnes - 1 carter par côté

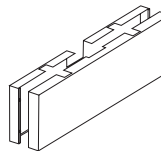

H. 47,5 x L. 166 x P. 9,5 cm - Vendu à l'unité

1 532 246 + #

315 €

+ 2,51 €

Panneaux écrans tissu pour bureaux structure partagée

Panneaux compatibles uniquement avec les structures partagées AXEL.

Les panneaux ne peuvent pas recevoir de rail avec accessoires.

ACOUSTIQUES

Panneau punaisable ép. 47 mm - Pincés de fixation à commander séparément.

Panneaux écrans

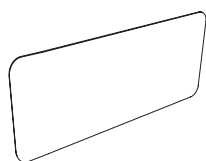

L. 120 x H. 70 cm

1 532 007 + #3

395 €

415 €

545 €

+ 1,62 €

L. 140 x H. 70 cm

1 532 008 + #3

415 €

435 €

565 €

+ 1,78 €

L. 160 x H. 70 cm

1 532 009 + #3

435 €

455 €

585 €

+ 1,94 €

L. 180 x H. 70 cm

1 532 010 + #3

455 €

475 €

605 €

+ 0,14 €

Pincés de fixation

Pincés en métal époxy pour panneaux écrans tissu acoustiques H. 70 cm.

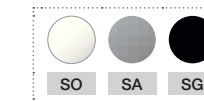
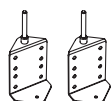

Lot de 2 pincés

1 532 016 + #

60 €

+ 8,48 €

NON ACOUSTIQUES

Panneaux ép. 25 mm - Pincés de fixation incluses avec la structure partagée AXEL.

2 coins arrondis en partie supérieure uniquement.

Panneaux écrans

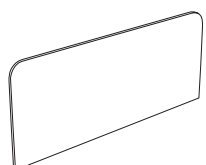

L. 120 x H. 70 cm

1 532 241 + #3

305 €

325 €

455 €

+ 2,93 €

L. 140 x H. 70 cm

1 532 242 + #3

325 €

345 €

475 €

+ 3,36 €

L. 160 x H. 70 cm

1 532 243 + #3

345 €

365 €

495 €

+ 3,77 €

L. 180 x H. 70 cm

1 532 244 + #3

365 €

385 €

515 €

+ 0,20 €



RÉGLAGE PAR SYSTÈME MOTORISÉ

**Tables de réunion**

Pieds section carrée (75 x 75 mm)

TABLES RECTANGULAIRES**P. 100 cm - Plateaux pré-perçés pour obturateurs optionnels avec connection directe**

Possibilité d'ajouter 1 goulotte double L. 110 cm (réf. 1 067 388)

Réf.	Prix HT	EC
------	---------	----

6-8		L. 200 cm	1 532 381 + #1 #2	1 145 €	+ 8,82 €
-----	--	-----------	-------------------	----------------	----------

P. 120 cm - Plateaux pré-perçés pour obturateurs optionnels avec connection directe

Possibilité d'ajouter 2 goulottes doubles L. 70 cm (réf. 3 711 022)

8-10		L. 240 cm	1 532 383 + #1 #2	1 725 €	+ 12,87 €
------	--	-----------	-------------------	----------------	-----------

TABLES CARRÉES**Plateaux pré-perçés pour obturateurs optionnels avec connection directe**

Possibilité d'ajouter 1 goulotte double L. 50 cm (réf. 2 370 267)

4-6		L. 140 x P. 140 cm	1 532 385 + #1 #2	1 995 €	+ 11,44 €
		L. 160 x P. 160 cm	1 532 389 + #1 #2	2 045 €	+ 12,87 €

Plateaux découpés pour trappe Soft closing double accès

Goulotte métallique double incluse assortie au coloris du piétement.

4-6		L. 140 x P. 140 cm	1 532 387 + #1 #2	2 065 €	+ 11,70 €
		L. 160 x P. 160 cm	1 532 391 + #1 #2	2 115 €	+ 13,00 €

Nuancier**MÉLAMINE**

#1 Plateaux ép. 25 mm

**MÉTAL**

#2 Piétements

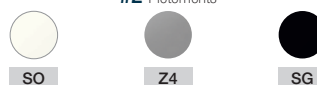

Pour plus de choix, Retrouvez toutes les finitions disponibles de cette gamme dans notre nuancier général p. 136 ou dans eolnet.fr (rubrique MyEOLShop)

TISSU

#3 Panneaux écrans

Cat. A



Bondai

Cat. B



B5

Cat. C



Step / Step mélange Chili

Cat. D



Fenice



RÉGLAGE PAR SYSTÈME MOTORISÉ



Bureaux individuels

Pieds section carrée (70 x 70 mm)

P. 80 CM - PLATEAUX ÉP. 19 MM

Plateaux nus



Réf.	Prix HT	EC
L. 120 cm 1 816 001 + #1 #2	725 €	+ 5,33 €
L. 140 cm 1 816 002 + #1 #2	735 €	+ 5,46 €
L. 160 cm 1 816 003 + #1 #2	745 €	+ 5,85 €

P. 80 CM - PLATEAUX ÉP. 25 MM

Plateaux pré-perçés pour obturateurs optionnels



L. 120 cm 1 816 019 + #1 #2	755 €	+ 5,59 €
L. 140 cm 1 816 020 + #1 #2	765 €	+ 5,98 €
L. 160 cm 1 816 021 + #1 #2	775 €	+ 6,24 €
L. 180 cm 1 816 022 + #1 #2	785 €	+ 6,63 €

Plateaux avec échancrure



L. 120 cm 1 816 023 + #1 #2	770 €	+ 5,59 €
L. 140 cm 1 816 024 + #1 #2	780 €	+ 5,85 €
L. 160 cm 1 816 025 + #1 #2	790 €	+ 6,24 €
L. 180 cm 1 816 026 + #1 #2	800 €	+ 6,63 €

Plateaux découpés pour trappe Soft closing (⚠)

Goulotte métallique incluse assortie au coloris du piétement.



L. 120 cm 1 816 027 + #1 #2	805 €	+ 5,85 €
L. 140 cm 1 816 028 + #1 #2	815 €	+ 6,24 €
L. 160 cm 1 816 029 + #1 #2	825 €	+ 6,63 €
L. 180 cm 1 816 030 + #1 #2	835 €	+ 7,02 €

Option

LOT DE 4 ROULETTES POUR BUREAUX INDIVIDUELS

4 roulettes avec frein en ABS coloris noir ø 40 mm bandage gris. Roulettes tous types de sol.

Se fixent sous les embases à la place des vérins. Hauteur mini avec roulettes H.74,5 cm



Lot de 4 roulettes	1 816 103 OF	30 €	+ 0,05 €
--------------------	--------------	------	----------

Nuancier

MÉLAMINE										MÉTAL		
#1 Plateaux ép. 19* ou 25 mm										#2 Piétements		
MG	N5	MK	MA	R2	RI	R3	N6	M9	SO	Z4	SG	

Pour plus de choix, Retrouvez toutes les finitions disponibles de cette gamme dans notre nuancier général p. 136 ou dans eolnet.fr (rubrique MyEOLShop)

* Les plateaux ép. 19 mm sont disponibles avec les finitions RI et MG uniquement

 **Connectique**
En option - Voir page 133 **Trappe vendue séparément**
À commander obligatoirement**PLATEAUX NUS****PLATEAUX PRÉ-PERCÉS POUR OBTURATEURS OPTIONNELS****Bureaux individuels****PROFONDEUR 60 CM**

	Réf.	Prix HT	EC	Réf.	Prix HT	EC
L. 120 cm	1 732 218 + #1 #2 MS	665 €	+ 3,22 €	-	-	-
L. 140 cm	-	-	-	1 732 219 + #1 #2 MS	675 €	+ 3,64 €
L. 160 cm	-	-	-	1 732 220 + #1 #2 MS	685 €	+ 3,92 €

PLATEAUX PRÉ-PERCÉS POUR OBTURATEURS OPTIONNELS**PLATEAUX AVEC ÉCHANCRURE****PLATEAUX DÉCOUPÉS POUR TRAPPE SOFT-CLOSING⁽¹⁾****PROFONDEUR 80 CM**

	Réf.	Prix HT	EC	Réf.	Prix HT	EC	Réf.	Prix HT	EC
L. 120 cm	1 732 100 + #1 #2 MS	675 €	+ 3,92 €	1 732 105 + #1 #2 MS	690 €	+ 3,92 €	1 732 109 + #1 #2 MS	725 €	+ 4,20 €
L. 140 cm	1 732 101 + #1 #2 MS	685 €	+ 4,34 €	1 732 106 + #1 #2 MS	700 €	+ 4,34 €	1 732 110 + #1 #2 MS	735 €	+ 4,62 €
L. 160 cm	1 732 102 + #1 #2 MS	695 €	+ 4,76 €	1 732 107 + #1 #2 MS	710 €	+ 4,76 €	1 732 111 + #1 #2 MS	745 €	+ 5,18 €
L. 180 cm	1 732 103 + #1 #2 MS	705 €	+ 5,18 €	1 732 108 + #1 #2 MS	720 €	+ 5,18 €	1 732 112 + #1 #2 MS	755 €	+ 5,60 €
L. 200 cm	1 732 104 + #1 #2 MS	715 €	+ 5,60 €	-	-	-	1 732 113 + #1 #2 MS	765 €	+ 6,02 €

PLATEAUX PRÉ-PERCÉS POUR OBTURATEURS OPTIONNELS**PLATEAUX DÉCOUPÉS POUR TRAPPE SOFT-CLOSING⁽¹⁾****PROFONDEUR 100 CM**

	Réf.	Prix HT	EC	Réf.	Prix HT	EC
L. 160 cm	1 732 114 + #1 #2 MS	800 €	+ 6,02 €	1 732 117 + #1 #2 MS	840 €	+ 6,16 €
L. 180 cm	1 732 115 + #1 #2 MS	810 €	+ 6,58 €	1 732 118 + #1 #2 MS	850 €	+ 6,58 €
L. 200 cm	1 732 116 + #1 #2 MS	820 €	+ 7,14 €	1 732 119 + #1 #2 MS	860 €	+ 7,14 €

Retours

Réf.	Prix HT	EC
------	---------	----

PLANS RETOURS P. 60 CM SUR PIED ARCHE

Se fixent à droite ou à gauche du plateau principal

	L. 80 x P. 60 cm	1 732 120 + #1 #2 MS	400 €	+ 1,96 €
	L. 120 x P. 60 cm	1 732 121 + #1 #2 MS	410 €	+ 2,52 €

⁽¹⁾ Goulotte métallique incluse assortie au coloris du piétement**Nuancier**

MÉLAMINE				MÉTAL		HÊTRE MASSIF
#1 Plateaux ép. 25 mm				#2 Piétement (traverse)		Piétement
MG	N5	MK	RI	SO	SG	MS

Pour plus de choix,
Retrouvez toutes les finitions disponibles de cette gamme dans notre nuancier général p. 136 ou dans eolnet.fr (rubrique MyEOLShop)



Robin

 Brochure p. 96

Connectique
En option - Voir page 133

Trappe vendue séparément
À commander obligatoirement

PLATEAUX PRÉ-PERCÉS POUR OBTURATEURS OPTIONNELS



PLATEAUX DÉCOUPÉS POUR TRAPPE SOFT-CLOSING⁽¹⁾

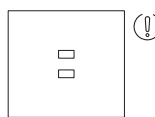

Bureaux structure partagée

Réf.	Prix HT	EC	Réf.	Prix HT	EC
------	---------	----	------	---------	----

PROFONDEUR 142 CM

MONOPLATEAUX

Départ (2 pieds d'extrémité en bois)

L. 120 cm	1 732 136 + #1 #2 MS	870 €	+ 6,58 €	1 732 139 + #1 #2 MS	940 €	+ 6,86 €
L. 140 cm	1 732 137 + #1 #2 MS	890 €	+ 7,42 €	1 732 140 + #1 #2 MS	960 €	+ 7,70 €
L. 160 cm	1 732 138 + #1 #2 MS	910 €	+ 8,12 €	1 732 141 + #1 #2 MS	980 €	+ 8,54 €

Suivant (1 pied intermédiaire en bois)

L. 120 cm	1 732 142 + #1 #2 MS	610 €	+ 5,60 €	1 732 145 + #1 #2 MS	680 €	+ 5,88 €
L. 140 cm	1 732 143 + #1 #2 MS	630 €	+ 6,30 €	1 732 146 + #1 #2 MS	700 €	+ 6,72 €
L. 160 cm	1 732 144 + #1 #2 MS	650 €	+ 7,00 €	1 732 147 + #1 #2 MS	720 €	+ 7,42 €

PLATEAUX PRÉ-PERCÉS POUR OBTURATEURS OPTIONNELS

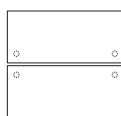

PLATEAUX AVEC ÉCHANCRURE

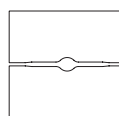

PLATEAUX DÉCOUPÉS POUR TRAPPE SOFT-CLOSING⁽¹⁾

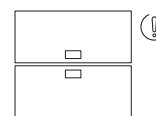

Réf.	Prix HT	EC	Réf.	Prix HT	EC	Réf.	Prix HT	EC
------	---------	----	------	---------	----	------	---------	----

2 PLATEAUX P. 70 CM

Départ (2 pieds d'extrémité en bois)

L. 120 cm	1 732 148 + #1 #2 MS	915 €	+ 6,58 €	1 732 152 + #1 #2 MS	945 €	+ 6,58 €	1 732 155 + #1 #2 MS	985 €	+ 6,86 €
L. 140 cm	1 732 149 + #1 #2 MS	935 €	+ 7,28 €	1 732 153 + #1 #2 MS	965 €	+ 7,28 €	1 732 156 + #1 #2 MS	1 005 €	+ 7,70 €
L. 160 cm	1 732 150 + #1 #2 MS	955 €	+ 7,98 €	1 732 154 + #1 #2 MS	985 €	+ 7,98 €	1 732 157 + #1 #2 MS	1 025 €	+ 8,54 €

Suivant (1 pied intermédiaire en bois)

L. 120 cm	1 732 158 + #1 #2 MS	660 €	+ 5,46 €	1 732 162 + #1 #2 MS	690 €	+ 5,46 €	1 732 165 + #1 #2 MS	730 €	+ 5,74 €
L. 140 cm	1 732 159 + #1 #2 MS	680 €	+ 6,30 €	1 732 163 + #1 #2 MS	710 €	+ 6,16 €	1 732 166 + #1 #2 MS	750 €	+ 6,58 €
L. 160 cm	1 732 160 + #1 #2 MS	700 €	+ 7,00 €	1 732 164 + #1 #2 MS	730 €	+ 6,86 €	1 732 167 + #1 #2 MS	770 €	+ 7,42 €

⁽¹⁾ Goulotte double métallique incluse assortie au coloris du piétement

Nuancier

MÉLAMINE

#1 Plateaux ép. 25 mm

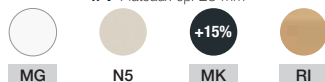

MÉTAL

#2 Piétement (traverse)



HÊTRE MASSIF

Piétement



Pour plus de choix,
Retrouvez toutes les
finitions disponibles de
cette gamme dans notre nuancier
général p. 136 ou dans eolnet.fr
(rubrique MyEOLShop)

 **Connectique**
En option - Voir page 133 **Trappe vendue séparément**
À commander obligatoirement**PLATEAUX PRÉ-PERCÉS
POUR OBTURATEURS OPTIONNELS****PLATEAUX DÉCOUPÉS
POUR TRAPPE SOFT-CLOSING⁽¹⁾****Bureaux structure partagée**

	Réf.	Prix HT	EC		Réf.	Prix HT	EC
--	------	---------	----	--	------	---------	----

PROFONDEUR 165 CM**MONOPLATEAUX****Départ (2 pieds d'extrémité en bois)**

L. 120 cm	1 732 168 + #1 #2 MS	955 €	+ 7,42 €	1 732 172 + #1 #2 MS	1 025 €	+ 7,84 €
L. 140 cm	1 732 169 + #1 #2 MS	975 €	+ 8,26 €	1 732 173 + #1 #2 MS	1 045 €	+ 8,68 €
L. 160 cm	1 732 170 + #1 #2 MS	995 €	+ 9,10 €	1 732 174 + #1 #2 MS	1 065 €	+ 9,66 €
L. 180 cm	1 732 171 + #1 #2 MS	1 015 €	+ 9,94 €	1 732 175 + #1 #2 MS	1 085 €	+ 10,64 €

Suivant (1 pied intermédiaire en bois)

L. 120 cm	1 732 176 + #1 #2 MS	685 €	+ 6,30 €	1 732 180 + #1 #2 MS	755 €	+ 6,72 €
L. 140 cm	1 732 177 + #1 #2 MS	705 €	+ 7,14 €	1 732 181 + #1 #2 MS	775 €	+ 7,56 €
L. 160 cm	1 732 178 + #1 #2 MS	725 €	+ 7,98 €	1 732 182 + #1 #2 MS	795 €	+ 8,54 €
L. 180 cm	1 732 179 + #1 #2 MS	745 €	+ 8,82 €	1 732 183 + #1 #2 MS	815 €	+ 9,38 €

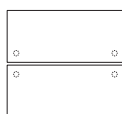
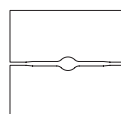
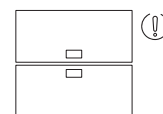
**PLATEAUX PRÉ-PERCÉS
POUR OBTURATEURS OPTIONNELS****PLATEAUX AVEC
ÉCHANCRURE****PLATEAUX DÉCOUPÉS
POUR TRAPPE SOFT-CLOSING⁽¹⁾**

	Réf.	Prix HT	EC		Réf.	Prix HT	EC		Réf.	Prix HT	EC
--	------	---------	----	--	------	---------	----	--	------	---------	----

2 PLATEAUX P. 80 CM**Départ (2 pieds d'extrémité en bois)**

L. 120 cm	1 732 184 + #1 #2 MS	1 005 €	+ 7,28 €	1 732 189 + #1 #2 MS	1 035 €	+ 7,28 €	1 732 193 + #1 #2 MS	1 075 €	+ 7,70 €
L. 140 cm	1 732 185 + #1 #2 MS	1 025 €	+ 8,12 €	1 732 190 + #1 #2 MS	1 055 €	+ 7,98 €	1 732 194 + #1 #2 MS	1 095 €	+ 8,54 €
L. 160 cm	1 732 186 + #1 #2 MS	1 045 €	+ 8,96 €	1 732 191 + #1 #2 MS	1 075 €	+ 8,82 €	1 732 195 + #1 #2 MS	1 115 €	+ 9,52 €
L. 180 cm	1 732 187 + #1 #2 MS	1 065 €	+ 9,66 €	1 732 192 + #1 #2 MS	1 095 €	+ 9,66 €	1 732 196 + #1 #2 MS	1 135 €	+ 10,36 €
L. 200 cm	1 732 188 + #1 #2 MS	1 085 €	+ 10,64 €	-	-	-	1 732 197 + #1 #2 MS	1 155 €	+ 11,06 €

Suivant (1 pied intermédiaire en bois)

L. 120 cm	1 732 198 + #1 #2 MS	740 €	+ 6,16 €	1 732 203 + #1 #2 MS	770 €	+ 6,02 €	1 732 207 + #1 #2 MS	810 €	+ 6,44 €
L. 140 cm	1 732 199 + #1 #2 MS	760 €	+ 7,00 €	1 732 204 + #1 #2 MS	790 €	+ 6,86 €	1 732 208 + #1 #2 MS	830 €	+ 7,42 €
L. 160 cm	1 732 200 + #1 #2 MS	780 €	+ 7,70 €	1 732 205 + #1 #2 MS	810 €	+ 7,70 €	1 732 209 + #1 #2 MS	850 €	+ 8,26 €
L. 180 cm	1 732 201 + #1 #2 MS	800 €	+ 8,54 €	1 732 206 + #1 #2 MS	830 €	+ 8,54 €	1 732 210 + #1 #2 MS	870 €	+ 9,24 €
L. 200 cm	1 732 202 + #1 #2 MS	820 €	+ 9,38 €	-	-	-	1 732 211 + #1 #2 MS	890 €	+ 9,94 €

Extensions

	Réf.	Prix HT	EC
--	------	---------	----

Plans demi-lune

Se positionnent en bout des bureaux structure partagée P. 142 et 165 cm. Repose sur un pied bois.
Coloris MG et RI en stock uniquement. Autres coloris sur délai.

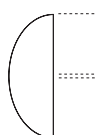

L. 142 x P. 60 cm	1 732 212 + #1 #2 MS	435 €	+ 2,24 €
L. 165 x P. 60 cm	1 732 214 + #1 #2 MS	445 €	+ 2,24 €

⁽¹⁾ Goulotte double métallique incluse assortie au coloris du piétement



Conect

 Brochure p. 100

Connectique
En option - Voir page 133

Trappe vendue séparément
À commander obligatoirement

PIÈTEMENT ARCHE FIXE



PIÈTEMENT ARCHE RH ⁽¹⁾



PIÈTEMENT BOUCLE FIXE

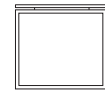

Bureaux individuels

PROFONDEUR 60 CM

Plateaux nus

		Réf.	Prix HT	EC	Réf.	Prix HT	EC	Réf.	Prix HT	EC
	L. 80 cm	1 171 128 + #1 #2	425 €	+ 2,60 €	1 171 267 + #1 #2	520 €	+ 2,86 €	1 171 191 + #1 #2	505 €	+ 2,99 €
	L. 120 cm	1 171 129 + #1 #2	435 €	+ 3,25 €	1 171 268 + #1 #2	530 €	+ 3,51 €	1 171 192 + #1 #2	515 €	+ 3,64 €

Plateaux pré-perçés pour obturateurs optionnels

	L. 140 cm	1 172 602 + #1 #2	445 €	+ 3,78 €	1 172 606 + #1 #2	540 €	+ 3,77 €	1 172 604 + #1 #2	525 €	+ 3,90 €
	L. 160 cm	1 172 603 + #1 #2	455 €	+ 4,06 €	1 172 607 + #1 #2	550 €	+ 4,96 €	1 172 605 + #1 #2	535 €	+ 4,16 €

PROFONDEUR 70 CM

Plateaux pré-perçés pour obturateurs optionnels

	L. 120 cm	1 172 474 + #1 #2	440 €	+ 4,32 €	1 172 499 + #1 #2	535 €	+ 3,77 €	1 172 495 + #1 #2	520 €	+ 4,03 €
	L. 140 cm	1 172 475 + #1 #2	450 €	+ 4,20 €	1 172 500 + #1 #2	545 €	+ 5,12 €	1 172 496 + #1 #2	530 €	+ 4,29 €
	L. 160 cm	1 172 476 + #1 #2	460 €	+ 4,48 €	1 172 501 + #1 #2	555 €	+ 4,76 €	1 172 497 + #1 #2	540 €	+ 5,04 €

Plateaux avec échancrure.

	L. 120 cm	1 172 486 + #1 #2	455 €	+ 4,32 €	1 172 506 + #1 #2	550 €	+ 3,77 €	1 172 503 + #1 #2	535 €	+ 3,90 €
	L. 140 cm	1 172 487 + #1 #2	465 €	+ 4,06 €	1 172 507 + #1 #2	560 €	+ 4,96 €	1 172 504 + #1 #2	545 €	+ 4,29 €
	L. 160 cm	1 172 488 + #1 #2	475 €	+ 4,48 €	1 172 508 + #1 #2	570 €	+ 4,76 €	1 172 505 + #1 #2	555 €	+ 4,90 €

Plateaux découpés pour trappe Soft-closing ⁽¹⁾

Goulotte métallique incluse assortie au coloris du piétement

	L. 120 cm	1 173 297 + #1 #2	490 €	+ 3,77 €	1 173 309 + #1 #2	585 €	+ 3,90 €	1 173 306 + #1 #2	570 €	+ 4,16 €
	L. 140 cm	1 173 298 + #1 #2	500 €	+ 5,12 €	1 173 310 + #1 #2	595 €	+ 4,42 €	1 173 307 + #1 #2	580 €	+ 4,55 €
	L. 160 cm	1 173 299 + #1 #2	510 €	+ 4,90 €	1 173 311 + #1 #2	605 €	+ 4,68 €	1 173 308 + #1 #2	590 €	+ 4,94 €

PROFONDEUR 80 CM

Plateaux pré-perçés pour obturateurs optionnels

	L. 80 cm	1 171 001 + #1 #2	435 €	+ 3,12 €	1 171 261 + #1 #2	530 €	+ 3,38 €	1 171 195 + #1 #2	515 €	+ 3,64 €
	L. 120 cm	1 171 002 + #1 #2	445 €	+ 4,20 €	1 171 262 + #1 #2	540 €	+ 5,12 €	1 171 196 + #1 #2	525 €	+ 4,42 €
	L. 140 cm	1 171 003 + #1 #2	455 €	+ 4,62 €	1 171 263 + #1 #2	550 €	+ 4,76 €	1 171 197 + #1 #2	535 €	+ 5,92 €
	L. 160 cm	1 171 004 + #1 #2	465 €	+ 4,90 €	1 171 264 + #1 #2	560 €	+ 5,18 €	1 171 198 + #1 #2	545 €	+ 5,46 €
	L. 180 cm	1 171 005 + #1 #2	475 €	+ 5,32 €	1 171 265 + #1 #2	570 €	+ 5,60 €	1 171 199 + #1 #2	555 €	+ 5,88 €
	L. 200 cm	1 171 825 + #1 #2	485 €	+ 5,74 €	1 171 266 + #1 #2	580 €	+ 6,02 €	1 171 188 + #1 #2	565 €	+ 6,30 €

Plateaux avec échancrure

	L. 120 cm	1 172 341 + #1 #2	460 €	+ 4,06 €	1 172 563 + #1 #2	555 €	+ 4,96 €	1 172 370 + #1 #2	540 €	+ 4,29 €
	L. 140 cm	1 172 342 + #1 #2	470 €	+ 4,48 €	1 172 564 + #1 #2	565 €	+ 4,76 €	1 172 371 + #1 #2	550 €	+ 5,76 €
	L. 160 cm	1 172 343 + #1 #2	480 €	+ 4,90 €	1 172 565 + #1 #2	575 €	+ 5,18 €	1 172 372 + #1 #2	560 €	+ 5,46 €
	L. 180 cm	1 172 344 + #1 #2	490 €	+ 5,32 €	1 172 566 + #1 #2	585 €	+ 5,60 €	1 172 373 + #1 #2	570 €	+ 5,88 €

Plateaux découpés pour trappe Soft-closing ⁽¹⁾

Goulotte métallique incluse assortie au coloris du piétement.

	L. 120 cm	1 173 873 + #1 #2	495 €	+ 4,96 €	1 173 293 + #1 #2	590 €	+ 4,29 €	1 173 342 + #1 #2	575 €	+ 4,55 €
	L. 140 cm	1 173 874 + #1 #2	505 €	+ 4,90 €	1 173 294 + #1 #2	600 €	+ 5,92 €	1 173 343 + #1 #2	585 €	+ 5,07 €
	L. 160 cm	1 173 875 + #1 #2	515 €	+ 5,32 €	1 173 295 + #1 #2	610 €	+ 5,60 €	1 173 344 + #1 #2	595 €	+ 6,72 €
	L. 180 cm	1 173 876 + #1 #2	525 €	+ 5,74 €	1 173 296 + #1 #2	620 €	+ 6,02 €	1 173 345 + #1 #2	605 €	+ 6,30 €
	L. 200 cm	1 173 360 + #1 #2	535 €	+ 6,16 €	1 173 362 + #1 #2	630 €	+ 6,44 €	1 173 375 + #1 #2	615 €	+ 6,72 €

⁽¹⁾ RH : Réglable en hauteur

Nuancier

MÉLAMINE										MÉTAL						
#1 Plateaux ép. 25 mm										#2 Piétements / Caisson porteur						
MG	N5	MK*	MA	R2	RI	R3	N6	M9	MG	N9**	RI	R3	SO	SA	SC	SG

Pour plus de choix,
Retrouvez toutes les finitions disponibles de cette gamme dans notre nuancier général p. 136 ou dans eolnet.fr (rubrique MyEOLShop)

* MK Noir velours sur les surfaces horizontales (Plateaux et tops du rangement) - **N9 Noir sur les surfaces verticales (Corps et portes du rangement)

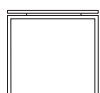
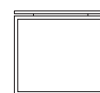
Connectique
En option - Voir page 133Trappe vendue séparément
À commander obligatoirement**PIÉTEMENT ARCHE FIXE****PIÉTEMENT ARCHE RH ⁽¹⁾****PIÉTEMENT BOUCLE FIXE****Bureaux compacts asymétriques 90°
- P. 80/120 x retour 60 cm**

PIÉTEMENT ARCHE FIXE			PIÉTEMENT ARCHE RH ⁽¹⁾			PIÉTEMENT BOUCLE FIXE		
Réf.	Prix HT	EC	Réf.	Prix HT	EC	Réf.	Prix HT	EC

PROFONDEUR 80 CM

Plateaux pré-perçés pour obturateurs optionnels

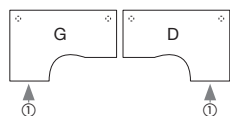
**L. 160 cm**

Retour à gauche

1 171 053 + #1 #2

595 € + 5,74 €

1 171 417 + #1 #2

690 € + 6,02 €

1 171 567 + #1 #2

675 € + 6,44 €

Retour à droite

1 171 054 + #1 #2

595 € + 5,74 €

1 171 418 + #1 #2

690 € + 6,02 €

1 171 568 + #1 #2

675 € + 6,44 €**L. 180 cm**

Retour à gauche

1 171 156 + #1 #2

605 € + 6,16 €

1 171 419 + #1 #2

700 € + 6,44 €

1 171 569 + #1 #2

685 € + 6,86 €

Retour à droite

1 171 157 + #1 #2

605 € + 6,16 €

1 171 420 + #1 #2

700 € + 6,44 €

1 171 570 + #1 #2

685 € + 6,86 €

① Pied tube de renfort à ajouter selon configuration, voir p. 45.

Retours et extensions

Se positionnent à droite ou à gauche des bureaux rectangulaires et sur le retour des bureaux compacts asymétriques

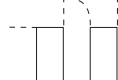
Retours sur piétement arche P. 60 cm**L. 80 cm**

1 171 061 + #1 #2

350 € + 1,96 €

1 171 383 + #1 #2

410 € + 2,10 €

1 171 595 + #1 #2

400 € + 2,56 €**L. 120 cm**

1 171 175 + #1 #2

360 € + 2,52 €

1 171 384 + #1 #2

420 € + 2,66 €

1 171 596 + #1 #2

410 € + 2,80 €**Retours sur caisson porteur P. 60 cm**

Caisson métallique L. 42 cm - 3 tiroirs dont 1 DS*

**L. 80 cm**

1 171 111 + #1 #2

645 € + 5,46 €

-

-

-

-

L. 120 cm

1 171 113 + #1 #2

655 € + 5,98 €

-

-

-

-

Plan demi-lune L. 80 x P. 40 cm

Se positionne en bout des bureaux individuels P. 80 cm. Repose sur 1 pied carré 60 x 60 mm

**Pied fixe**

1 171 178 + #1 #2

225 € + 1,12 €**Pied réglable**

1 171 180 + #1 #2

260 € + 1,12 €**ACCÈS PORTES COULISSANTES
FACE UTILISATEUR****ACCÈS PORTES COULISSANTES
DOUBLE FACE****Bureaux avec rangement de proximité**

Réf.	Prix HT	EC	Réf.	Prix HT	EC
------	---------	----	------	---------	----

PLATEAU P. 80 CM - PIÉTEMENT ARCHE FIXE AVEC RANGEMENT HAUTEUR BUREAU - P. 165 CM.

Top du rangement assorti au plateau. Poignée assortie au piétement - Possibilité d'ajouter une réhausse vendue séparément.

Plateaux pré-perçés pour obturateurs optionnels

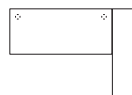

L. 183 - Plateau 140 cm

1 171 234 + #1 #2 #3

1 285 € + 13,30 €

1 171 240 + #1 #2 #3

1 325 € + 14,00 €

L. 203 - Plateau 160 cm

1 171 235 + #1 #2 #3

1 295 € + 14,42 €

1 171 241 + #1 #2 #3

1 335 € + 14,42 €

L. 223 - Plateau 180 cm

1 171 236 + #1 #2 #3

1 305 € + 14,84 €

1 171 242 + #1 #2 #3

1 345 € + 14,84 €

Disponibles uniquement en MG / RI / R3 / Noir (MK-N9). Autres coloris, nous consulter

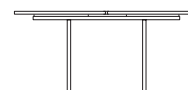
**PIÉTEMENT ARCHE FIXE
DÉPART****PIÉTEMENT BOUCLE FIXE
DÉPART****PIÉTEMENT INTERMÉDIAIRE
SUIVANT****Bureaux structure partagée**

Réf.	Prix HT	EC	Réf.	Prix HT	EC	Réf.	Prix HT	EC
------	---------	----	------	---------	----	------	---------	----

P. 142 CM**MONOPLATEAUX**

Plateaux pré-perçés pour obturateurs optionnels

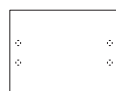
**L. 120 cm**

1 172 551 + #1 #2

685 € + 6,72 €

1 171 278 + #1 #2

835 € + 8,80 €

1 172 560 + #1 #2

555 € + 5,46 €**L. 140 cm**

1 172 552 + #1 #2

705 € + 7,42 €

1 171 279 + #1 #2

855 € + 8,40 €

1 172 561 + #1 #2

575 € + 6,30 €**L. 160 cm**

1 172 553 + #1 #2

725 € + 8,12 €

1 171 280 + #1 #2

875 € + 9,10 €

1 172 562 + #1 #2

595 € + 7,00 €**Plateaux découpés pour trappes Soft closing ⁽¹⁾**

Goulotte double métallique incluse assortie au coloris du piétement

**L. 120 cm**

1 173 330 + #1 #2

755 € + 7,00 €

1 173 361 + #1 #2

905 € + 7,41 €

1 173 339 + #1 #2

625 € + 5,74 €**L. 140 cm**

1 173 331 + #1 #2

775 € + 7,84 €

1 173 365 + #1 #2

925 € + 10,08 €

1 173 340 + #1 #2

645 € + 6,58 €**L. 160 cm**

1 173 332 + #1 #2

795 € + 8,54 €

1 173 369 + #1 #2

945 € + 9,66 €

1 173 341 + #1 #2

665 € + 7,42 €

* DS : dossiers suspendus

⁽¹⁾ RH : Réglable en hauteur



Conect

 Brochure p. 100

 **Connectique**
En option - Voir page 133

 **Trappe vendue séparément**
À commander obligatoirement

PIÈTEMENT ARCHE FIXE DÉPART





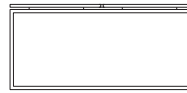



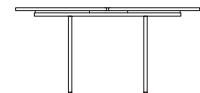

PIÈTEMENT BOUCLE FIXE DÉPART

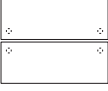
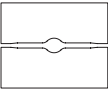

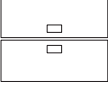
PIÈTEMENT INTERMÉDIAIRE SUIVANT

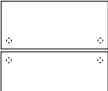
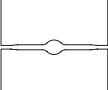

Bureaux structure partagée (suite)

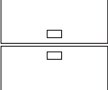
	Réf.	Prix HT	EC	Réf.	Prix HT	EC	Réf.	Prix HT	EC
P. 142 CM									
2 PLATEAUX P. 70 CM									
Plateaux pré-perçés pour obturateurs optionnels									
	L. 120 cm	1 172 516 + #1 #2	710 € + 6,58 €	1 172 520 + #1 #2	860 € + 8,80 €	1 172 524 + #1 #2	580 € + 5,46 €		
	L. 140 cm	1 172 517 + #1 #2	730 € + 7,28 €	1 172 521 + #1 #2	880 € + 8,40 €	1 172 525 + #1 #2	600 € + 6,16 €		
	L. 160 cm	1 172 518 + #1 #2	750 € + 8,12 €	1 172 522 + #1 #2	900 € + 9,10 €	1 172 526 + #1 #2	620 € + 6,86 €		
Plateaux avec échancrure									
	L. 120 cm	1 172 536 + #1 #2	740 € + 6,58 €	1 172 539 + #1 #2	890 € + 8,64 €	1 172 542 + #1 #2	610 € + 5,46 €		
	L. 140 cm	1 172 537 + #1 #2	760 € + 7,28 €	1 172 540 + #1 #2	910 € + 8,26 €	1 172 543 + #1 #2	630 € + 6,16 €		
	L. 160 cm	1 172 538 + #1 #2	780 € + 7,98 €	1 172 541 + #1 #2	930 € + 8,96 €	1 172 544 + #1 #2	650 € + 6,86 €		
Plateaux découpés pour trappes Soft closing 									
Goulotte double métallique incluse assortie au coloris du piétement									
	L. 120 cm	1 173 315 + #1 #2	780 € + 6,86 €	1 173 318 + #1 #2	930 € + 7,41 €	1 173 321 + #1 #2	650 € + 5,74 €		
	L. 140 cm	1 173 316 + #1 #2	800 € + 7,70 €	1 173 319 + #1 #2	950 € + 9,92 €	1 173 322 + #1 #2	670 € + 6,58 €		
	L. 160 cm	1 173 317 + #1 #2	820 € + 8,54 €	1 173 320 + #1 #2	970 € + 9,52 €	1 173 323 + #1 #2	690 € + 7,42 €		
P. 165 CM									
MONOPLATEAUX									
Plateaux pré-perçés pour obturateurs optionnels									
	L. 120 cm	1 173 001 + #1 #2	710 € + 7,56 €	1 172 620 + #1 #2	860 € + 8,68 €	1 173 005 + #1 #2	580 € + 6,02 €		
	L. 140 cm	1 173 002 + #1 #2	730 € + 8,40 €	1 172 621 + #1 #2	880 € + 9,52 €	1 173 006 + #1 #2	600 € + 6,86 €		
	L. 160 cm	1 173 003 + #1 #2	750 € + 9,10 €	1 172 618 + #1 #2	900 € + 10,36 €	1 173 007 + #1 #2	620 € + 7,70 €		
	L. 180 cm	1 173 004 + #1 #2	770 € + 9,94 €	1 172 619 + #1 #2	920 € + 11,20 €	1 173 008 + #1 #2	640 € + 8,54 €		
Plateaux découpés pour trappes Soft closing 									
Goulotte double métallique incluse assortie au coloris du piétement									
	L. 120 cm	1 173 009 + #1 #2	780 € + 7,84 €	1 173 370 + #1 #2	930 € + 10,40 €	1 173 013 + #1 #2	650 € + 6,44 €		
	L. 140 cm	1 173 010 + #1 #2	800 € + 8,82 €	1 173 371 + #1 #2	950 € + 9,94 €	1 173 014 + #1 #2	670 € + 7,42 €		
	L. 160 cm	1 173 011 + #1 #2	820 € + 9,66 €	1 173 372 + #1 #2	970 € + 10,92 €	1 173 015 + #1 #2	690 € + 8,26 €		
	L. 180 cm	1 173 012 + #1 #2	840 € + 10,64 €	1 173 373 + #1 #2	990 € + 11,90 €	1 173 016 + #1 #2	710 € + 9,24 €		
2 PLATEAUX P. 80 CM									
Plateaux pré-perçés pour obturateurs optionnels									
	L. 120 cm	1 171 021 + #1 #2	735 € + 7,28 €	1 171 245 + #1 #2	885 € + 8,54 €	1 171 033 + #1 #2	605 € + 5,88 €		
	L. 140 cm	1 171 022 + #1 #2	755 € + 8,12 €	1 171 246 + #1 #2	905 € + 9,38 €	1 171 034 + #1 #2	625 € + 6,72 €		
	L. 160 cm	1 171 023 + #1 #2	775 € + 8,96 €	1 171 247 + #1 #2	925 € + 10,22 €	1 171 035 + #1 #2	645 € + 7,56 €		
	L. 180 cm	1 171 024 + #1 #2	795 € + 9,80 €	1 171 248 + #1 #2	945 € + 10,92 €	1 171 036 + #1 #2	665 € + 8,40 €		
	L. 200 cm	1 172 609 + #1 #2	815 € + 10,64 €	1 172 610 + #1 #2	965 € + 11,90 €	1 172 611 + #1 #2	685 € + 9,24 €		
Plateaux avec échancrure									
	L. 120 cm	1 172 357 + #1 #2	765 € + 7,28 €	1 172 353 + #1 #2	915 € + 8,54 €	1 172 365 + #1 #2	635 € + 5,88 €		
	L. 140 cm	1 172 358 + #1 #2	785 € + 8,12 €	1 172 354 + #1 #2	935 € + 9,24 €	1 172 366 + #1 #2	655 € + 6,58 €		
	L. 160 cm	1 172 359 + #1 #2	805 € + 8,82 €	1 172 355 + #1 #2	955 € + 10,08 €	1 172 367 + #1 #2	675 € + 7,42 €		
	L. 180 cm	1 172 360 + #1 #2	825 € + 9,66 €	1 172 356 + #1 #2	975 € + 10,92 €	1 172 368 + #1 #2	695 € + 8,26 €		
Plateaux découpés pour trappes Soft closing 									
Goulotte double métallique incluse assortie au coloris du piétement.									
	L. 120 cm	1 173 921 + #1 #2	805 € + 7,70 €	1 173 350 + #1 #2	955 € + 8,32 €	1 173 929 + #1 #2	675 € + 6,30 €		
	L. 140 cm	1 173 922 + #1 #2	825 € + 8,68 €	1 173 351 + #1 #2	975 € + 9,80 €	1 173 930 + #1 #2	695 € + 7,14 €		
	L. 160 cm	1 173 923 + #1 #2	845 € + 9,52 €	1 173 352 + #1 #2	995 € + 10,64 €	1 173 931 + #1 #2	715 € + 8,12 €		
	L. 180 cm	1 173 924 + #1 #2	865 € + 10,36 €	1 173 353 + #1 #2	1 015 € + 11,62 €	1 173 932 + #1 #2	735 € + 8,96 €		
	L. 200 cm	1 173 364 + #1 #2	885 € + 11,20 €	1 173 374 + #1 #2	1 035 € + 12,32 €	1 173 366 + #1 #2	755 € + 9,66 €		

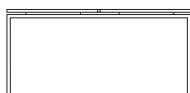
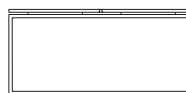
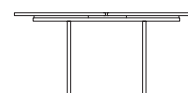

Conect

 Brochure p. 100Connectique
En option - Voir page 133**PIÉTEMENT ARCHE FIXE DÉPART****PIÉTEMENT BOUCLE FIXE DÉPART****PIÉTEMENT INTERMÉDIAIRE SUIVANT****Bureaux structure partagée (suite)**

PIÉTEMENT ARCHE FIXE DÉPART			PIÉTEMENT BOUCLE FIXE DÉPART			PIÉTEMENT INTERMÉDIAIRE SUIVANT		
Réf.	Prix HT	EC	Réf.	Prix HT	EC	Réf.	Prix HT	EC

P. 165 CM - 2 PLATEAUX COULISSANTS P. 80 CM**Plateaux pré-perçés pour obturateurs optionnels**

Goulotte double technique structurelle incluse assortie au coloris du piétement

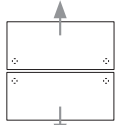

L. 120 cm	1 171 037 + #1 #2	1 140 €	+ 10,08 €	-	-	-	1 171 049 + #1 #2	910 €	+ 7,28 €
L. 140 cm	1 171 038 + #1 #2	1 160 €	+ 9,66 €	-	-	-	1 171 050 + #1 #2	930 €	+ 8,26 €
L. 160 cm	1 171 039 + #1 #2	1 180 €	+ 10,64 €	-	-	-	1 171 051 + #1 #2	950 €	+ 9,10 €
L. 180 cm	1 171 040 + #1 #2	1 200 €	+ 11,48 €	-	-	-	1 171 052 + #1 #2	970 €	+ 10,08 €

OPTION PIÉTEMENT INTERMÉDIAIRE**Parement métallique**

Permet la descente verticale des câbles



Jeu de 2 parements	2 403 835 + #2	165 €	+ 1,78 €			
--------------------	----------------	-------	----------	--	--	--

Extensions pour bureaux structure partagée

PIED FIXE			PIED RÉGLABLE		
Réf.	Prix HT	EC	Réf.	Prix HT	EC

PLAN INDÉPENDANT SUR PIÉTEMENT ARCHE FIXE

Se positionne en bout des bureaux structure partagée P. 165 cm.

Plans pré-perçés pour obturateurs optionnels

L. 165 x P. 80 cm	1 171 957 + #1 #2	470 €	+ 5,04 €	-	-	-
-------------------	-------------------	-------	----------	---	---	---

PLANS DEMI-LUNE

Se positionnent en bout des bureaux structure partagée. Repose sur 1 pied de soutien section carrée 60 x 60 mm. - Coloris MG et RI en stock uniquement. Autres coloris sur délai



L. 142 x P. 60 cm	1 172 577 + #1 #2	350 €	+ 2,38 €	1 172 579 + #1 #2	380 €	+ 2,38 €
L. 165 x P. 60 cm	1 171 063 + #1 #2	360 €	+ 2,38 €	1 171 174 + #1 #2	390 €	+ 2,52 €

Bureaux structure partagée avec rangements de proximité

ACCÈS SIMPLE FACE CÔTÉS UTILISATEURS			ACCÈS DOUBLE FACE		
Réf.	Prix HT	EC	Réf.	Prix HT	EC

2 PLATEAUX P. 80 CM AVEC RANGEMENTS HAUTEUR BUREAU - PIÉTEMENT ARCHE FIXE - P. 330 CM

Tops des rangements assortis aux plateaux. Poignées assorties aux piétements - Possibilité d'ajouter une réhausse vendue séparément.

Disponibles uniquement en MG / RI / R3 / Noir (MK-N9). Autres coloris, nous consulter.

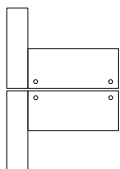
Plateaux pré-perçés pour obturateurs optionnels

L. 183 - Plateaux 140 cm	1 171 243 + #1 #2 #3	2 520 €	+ 27,58 €	1 171 255 + #1 #2 #3	2 600 €	+ 27,58 €
L. 203 - Plateaux 160 cm	1 171 253 + #1 #2 #3	2 540 €	+ 28,42 €	1 171 256 + #1 #2 #3	2 620 €	+ 28,42 €
L. 223 - Plateaux 180 cm	1 171 254 + #1 #2 #3	2 560 €	+ 29,26 €	1 171 277 + #1 #2 #3	2 640 €	+ 29,26 €

Rehausse pour rangements hauteur bureau

ACCÈS SIMPLE FACE			ACCÈS DOUBLE FACE		
Réf.	Prix HT	EC	Réf.	Prix HT	EC

À superposer au meuble hauteur bureau.

Portes coulissantes Altuglas® blanc OA. Corps en mélamine MG, RI ou R3. (autres décors, nous consulter). Non disponible en noir.

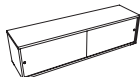

L. 165 x P. 43,2 x H. 42,5 cm	1 171 529 + OA + #3	645 €	+ 5,85 €	1 171 530 + OA + #3	690 €	+ 5,85 €
-------------------------------	---------------------	-------	----------	---------------------	-------	----------

Nuancier**MÉLAMINE**

#1 Plateaux ép. 25 mm

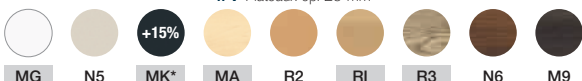

#3 Corps et portes rangement

**MÉTAL**

#2 Piétements / Caisson porteur

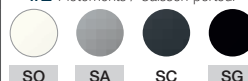
Pour plus de choix,
Retrouvez toutes les
finitions disponibles de
cette gamme dans notre nuancier
général p. 136 ou dans eolnet.fr
(rubrique **MyEOLShop**)

* MK Noir velours sur les surfaces horizontales (Plateaux et tops du rangement) - **N9 Noir sur les surfaces verticales (Corps et portes du rangement)



Arial

 Brochure p. 106

Connectique
En option - Voir page 133

Trappe vendue séparément
À commander obligatoirement

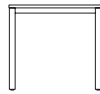
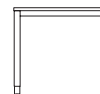
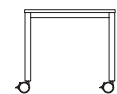
PIÈTEMENT ARCHE FIXE

PIÈTEMENT ARCHE RH ⁽¹⁾

PIÈTEMENT ARCHE SUR ROULETTES

Bureaux individuels
P. 80 CM
PLATEAUX ÉP. 19 MM
Plateaux nus

		Réf.	Prix HT	EC	Réf.	Prix HT	EC	Réf.	Prix HT	EC
	L. 120 cm	2 370 035 + #1 #2	325 €	+ 3,77 €	2 370 150 + #1 #2	395 €	+ 4,16 €	2 370 512 + #1 #2	375 €	+ 3,51 €
	L. 140 cm	2 370 036 + #1 #2	335 €	+ 4,03 €	2 370 151 + #1 #2	405 €	+ 4,42 €	2 370 513 + #1 #2	385 €	+ 4,64 €
	L. 160 cm	2 370 037 + #1 #2	345 €	+ 5,28 €	2 370 152 + #1 #2	415 €	+ 4,81 €	2 370 514 + #1 #2	395 €	+ 4,34 €

PLATEAUX ÉP. 25 MM
Plateaux pré-perçés pour obturateurs optionnels

	L. 120 cm	2 370 080 + #1 #2	360 €	+ 4,96 €	2 370 158 + #1 #2	430 €	+ 4,55 €	2 370 515 + #1 #2	410 €	+ 4,06 €
	L. 140 cm	2 370 081 + #1 #2	370 €	+ 4,76 €	2 370 159 + #1 #2	440 €	+ 4,94 €	2 370 463 + #1 #2	420 €	+ 4,48 €
	L. 160 cm	2 370 082 + #1 #2	380 €	+ 5,18 €	2 370 160 + #1 #2	450 €	+ 5,60 €	2 370 464 + #1 #2	430 €	+ 4,90 €
	L. 180 cm	2 370 083 + #1 #2	390 €	+ 5,60 €	2 370 161 + #1 #2	460 €	+ 6,02 €	2 370 465 + #1 #2	440 €	+ 5,32 €

Plateaux avec échancrure

	L. 120 cm	2 370 222 + #1 #2	375 €	+ 4,96 €	2 370 226 + #1 #2	445 €	+ 4,42 €	-	-	-
	L. 140 cm	2 370 223 + #1 #2	385 €	+ 4,76 €	2 370 227 + #1 #2	455 €	+ 4,81 €	-	-	-
	L. 160 cm	2 370 224 + #1 #2	395 €	+ 5,18 €	2 370 228 + #1 #2	465 €	+ 5,60 €	-	-	-
	L. 180 cm	2 370 225 + #1 #2	405 €	+ 5,60 €	2 370 229 + #1 #2	475 €	+ 6,02 €	-	-	-

Plateaux découpés pour trappe Soft-closing ⁽¹⁾

Goulotte double métallique incluse assortie au coloris du piétement

	L. 120 cm	2 370 516 + #1 #2	410 €	+ 4,29 €	2 370 520 + #1 #2	480 €	+ 4,68 €	-	-	-
	L. 140 cm	2 370 517 + #1 #2	420 €	+ 5,76 €	2 370 521 + #1 #2	490 €	+ 5,20 €	-	-	-
	L. 160 cm	2 370 518 + #1 #2	430 €	+ 5,60 €	2 370 522 + #1 #2	500 €	+ 5,59 €	-	-	-
	L. 180 cm	2 370 519 + #1 #2	440 €	+ 6,02 €	2 370 523 + #1 #2	510 €	+ 6,44 €	-	-	-

P. 90 CM
PLATEAUX ÉP. 25 MM
Plateaux pré-perçés pour obturateurs optionnels

	L. 180 cm	2 370 087 + #1 #2	410 €	+ 6,02 €	2 370 168 + #1 #2	480 €	+ 6,58 €	-	-	-
	L. 200 cm	2 370 088 + #1 #2	420 €	+ 6,58 €	2 370 169 + #1 #2	490 €	+ 7,00 €	-	-	-

Retours

Réf.	Prix HT	EC
------	---------	----

PROFONDEUR 60 CM

Uniquement pour plateaux ép. 25 mm. Se fixent à gauche ou à droite du plan de travail. 2 pieds de soutien inclus.

	L. 80 cm	2 370 406 + #1 #2	290 €	+ 2,08 €
	L. 120 cm	2 370 496 + #1 #2	300 €	+ 2,80 €

Nuancier
MÉLAMINE
#1 Plateaux ép. 19* ou 25 mm

MÉTAL
#2 Piétements

⁽¹⁾ RH : Réglable en hauteur

 Pour plus de choix, Retrouvez toutes les finitions disponibles de cette gamme dans notre nuancier général p. 136 ou dans eolnet.fr (rubrique MyEOLShop)

*Les plateaux ép. 19 mm sont disponibles avec les finitions RI et MG uniquement.

 **Connective**
En option - Voir page 133 **Trappe vendue séparément**
À commander obligatoirement**PIÈTEMENT ARCHE FIXE**

Départ

**PIÈTEMENT INTERMÉDIAIRE FIXE**

Suivant

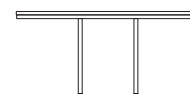
**Bureaux structure partagée****P. 142 CM****MONOPLATEAUX ÉP. 25 MM**

Plateaux pré-perçés pour obturateurs optionnels



Réf.	Prix HT	EC	Réf.	Prix HT	EC
L. 120 cm	2 370 203 + #1 #2	525 € + 6,72 €	2 370 206 + #1 #2	420 € + 5,60 €	
L. 140 cm	2 370 204 + #1 #2	545 € + 7,42 €	2 370 207 + #1 #2	440 € + 6,30 €	
L. 160 cm	2 370 205 + #1 #2	565 € + 8,12 €	2 370 208 + #1 #2	460 € + 7,00 €	

Plateaux découpés pour trappe Soft-closing

Goulotte double métallique incluse assortie au coloris du piétement



L. 120 cm	2 370 524 + #1 #2	595 € + 7,00 €	2 370 527 + #1 #2	490 € + 5,88 €	
L. 140 cm	2 370 525 + #1 #2	615 € + 7,84 €	2 370 528 + #1 #2	510 € + 6,58 €	
L. 160 cm	2 370 526 + #1 #2	635 € + 8,54 €	2 370 529 + #1 #2	530 € + 7,42 €	

P. 165 CM**2 PLATEAUX P. 80 CM ÉP. 19 MM**

Plateaux nus

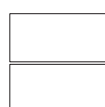

L. 120 cm	2 370 314 + #1 #2	525 € + 6,86 €	2 370 318 + #1 #2	420 € + 5,46 €	
L. 140 cm	2 370 315 + #1 #2	545 € + 7,42 €	2 370 319 + #1 #2	440 € + 5,04 €	
L. 160 cm	2 370 316 + #1 #2	565 € + 8,12 €	2 370 320 + #1 #2	460 € + 6,58 €	

MONOPLATEAUX ÉP. 25 MM

Plateaux pré-perçés pour obturateurs optionnels



L. 140 cm	2 370 096 + #1 #2	580 € + 8,54 €	2 370 076 + #1 #2	480 € + 7,14 €	
L. 160 cm	2 370 097 + #1 #2	600 € + 9,38 €	2 370 077 + #1 #2	500 € + 7,00 €	
L. 180 cm	2 370 098 + #1 #2	620 € + 10,22 €	2 370 078 + #1 #2	520 € + 8,68 €	

Plateaux découpés pour trappe Soft-closing

Goulotte double métallique incluse assortie au coloris du piétement

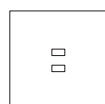

L. 140 cm	2 370 530 + #1 #2	650 € + 8,96 €	2 370 533 + #1 #2	550 € + 7,56 €	
L. 160 cm	2 370 531 + #1 #2	670 € + 9,94 €	2 370 534 + #1 #2	570 € + 8,40 €	
L. 180 cm	2 370 532 + #1 #2	690 € + 10,78 €	2 370 535 + #1 #2	590 € + 9,38 €	

2 PLATEAUX P. 80 CM ÉP. 25 MM

Plateaux pré-perçés pour obturateurs optionnels

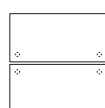

L. 120 cm	2 370 344 + #1 #2	590 € + 7,56 €	2 370 348 + #1 #2	485 € + 6,02 €	
L. 140 cm	2 370 345 + #1 #2	610 € + 8,40 €	2 370 349 + #1 #2	505 € + 6,86 €	
L. 160 cm	2 370 346 + #1 #2	630 € + 9,10 €	2 370 350 + #1 #2	525 € + 7,70 €	
L. 180 cm	2 370 347 + #1 #2	650 € + 9,94 €	2 370 351 + #1 #2	545 € + 8,54 €	

Plateaux avec échancrure

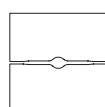

L. 120 cm	2 370 356 + #1 #2	620 € + 7,42 €	2 370 360 + #1 #2	515 € + 6,02 €	
L. 140 cm	2 370 357 + #1 #2	640 € + 8,26 €	2 370 361 + #1 #2	535 € + 6,86 €	
L. 160 cm	2 370 358 + #1 #2	660 € + 9,10 €	2 370 362 + #1 #2	555 € + 7,56 €	
L. 180 cm	2 370 359 + #1 #2	680 € + 9,94 €	2 370 363 + #1 #2	575 € + 8,40 €	

Plateaux découpés pour trappe Soft-closing

Goulotte double métallique incluse assortie au coloris du piétement

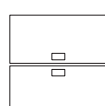

L. 120 cm	2 370 536 + #1 #2	660 € + 7,84 €	2 370 540 + #1 #2	555 € + 6,44 €	
L. 140 cm	2 370 537 + #1 #2	680 € + 8,82 €	2 370 541 + #1 #2	575 € + 7,28 €	
L. 160 cm	2 370 538 + #1 #2	700 € + 9,66 €	2 370 542 + #1 #2	595 € + 8,26 €	
L. 180 cm	2 370 539 + #1 #2	720 € + 10,64 €	2 370 543 + #1 #2	615 € + 9,10 €	

Idol Brochure p. 110

Connectique
 En option - Voir page 133

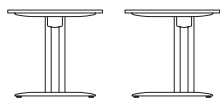
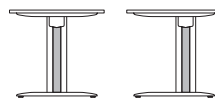
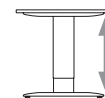
PIÉTEMENT FIXE SANS CARTER

PIÉTEMENT FIXE AVEC CARTER

PIÉTEMENT RH⁽¹⁾ AVEC CARTER

Bureaux rectangulaires
PROFONDEUR 60 CM
Plateaux nus

Pieds centrés - Traverse

Réf.	Prix HT	EC	Réf.	Prix HT	EC	Réf.	Prix HT	EC
L. 80 cm 2 315 258 + #1 #2	335 €	+ 2,34 €	2 315 259 + #1 #2 #3	355 €	+ 2,47 €	2 315 260 + #1 #2	475 €	+ 3,25 €
L. 120 cm 2 315 066 + #1 #2	345 €	+ 3,22 €	2 315 067 + #1 #2 #3	365 €	+ 3,84 €	2 315 068 + #1 #2	485 €	+ 3,77 €

Plateaux pré-perçés pour obturateurs optionnels

Pieds centrés - Traverse

L. 140 cm 2 315 291 + #1 #2	355 €	+ 3,50 €	2 315 292 + #1 #2 #3	375 €	+ 3,64 €	2 315 293 + #1 #2	495 €	+ 4,03 €
L. 160 cm 2 315 294 + #1 #2	365 €	+ 3,78 €	2 315 295 + #1 #2 #3	385 €	+ 3,92 €	2 315 296 + #1 #2	505 €	+ 4,42 €

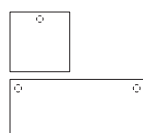
PROFONDEUR 80 CM
Plateaux-pré percés pour obturateurs optionnels

Pieds centrés - Traverse

L. 80 cm 2 315 015 + #1 #2	350 €	+ 2,86 €	2 315 020 + #1 #2 #3	370 €	+ 2,99 €	2 315 055 + #1 #2	490 €	+ 3,64 €
L. 120 cm 2 315 016 + #1 #2	360 €	+ 3,78 €	2 315 021 + #1 #2 #3	380 €	+ 3,92 €	2 315 056 + #1 #2	500 €	+ 4,42 €
L. 140 cm 2 315 017 + #1 #2	370 €	+ 4,20 €	2 315 022 + #1 #2 #3	390 €	+ 4,34 €	2 315 057 + #1 #2	510 €	+ 4,81 €
L. 160 cm 2 315 018 + #1 #2	380 €	+ 4,62 €	2 315 023 + #1 #2 #3	400 €	+ 4,76 €	2 315 058 + #1 #2	520 €	+ 5,60 €
L. 180 cm 2 315 019 + #1 #2	390 €	+ 5,04 €	2 315 024 + #1 #2 #3	410 €	+ 5,18 €	2 315 059 + #1 #2	530 €	+ 6,02 €

Pieds décentrés - Traverse

L. 80 cm 2 315 025 + #1 #2	350 €	+ 2,86 €	2 315 030 + #1 #2 #3	370 €	+ 2,99 €	-	-	-
L. 120 cm 2 315 026 + #1 #2	360 €	+ 3,78 €	2 315 031 + #1 #2 #3	380 €	+ 3,92 €	-	-	-
L. 140 cm 2 315 027 + #1 #2	370 €	+ 4,20 €	2 315 032 + #1 #2 #3	390 €	+ 4,34 €	-	-	-
L. 160 cm 2 315 028 + #1 #2	380 €	+ 4,62 €	2 315 033 + #1 #2 #3	400 €	+ 4,76 €	-	-	-
L. 180 cm 2 315 029 + #1 #2	390 €	+ 5,04 €	2 315 034 + #1 #2 #3	410 €	+ 5,18 €	-	-	-

Pieds décentrés - Voile de fond métallique

L. 80 cm 2 315 035 + #1 #2	390 €	+ 2,86 €	2 315 040 + #1 #2 #3	410 €	+ 2,99 €	-	-	-
L. 120 cm 2 315 036 + #1 #2	400 €	+ 3,92 €	2 315 041 + #1 #2 #3	420 €	+ 4,06 €	-	-	-
L. 140 cm 2 315 037 + #1 #2	410 €	+ 4,34 €	2 315 042 + #1 #2 #3	430 €	+ 4,48 €	-	-	-
L. 160 cm 2 315 038 + #1 #2	420 €	+ 4,76 €	2 315 043 + #1 #2 #3	440 €	+ 4,90 €	-	-	-
L. 180 cm 2 315 039 + #1 #2	430 €	+ 5,18 €	2 315 044 + #1 #2 #3	450 €	+ 5,32 €	-	-	-

Bureaux rectangulaires avec caisson porteur
PROFONDEUR 80 CM

Caisson porteur métallique 3 tiroirs dont 1 DS* P. 80 x L. 42 cm assorti à la finition du piétement.

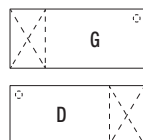

Pieds centrés - Caisson à gauche

L. 140 cm 2 315 232 + #1 #2	825 €	+ 8,45 €	2 315 235 + #1 #2 #3	840 €	+ 8,45 €	-	-	-
L. 160 cm 2 315 233 + #1 #2	835 €	+ 8,71 €	2 315 236 + #1 #2 #3	850 €	+ 8,84 €	-	-	-
L. 180 cm 2 315 234 + #1 #2	845 €	+ 9,10 €	2 315 237 + #1 #2 #3	860 €	+ 9,10 €	-	-	-

Pieds centrés - Caisson à droite

L. 140 cm 2 315 060 + #1 #2	825 €	+ 8,45 €	2 315 063 + #1 #2 #3	840 €	+ 8,45 €	-	-	-
L. 160 cm 2 315 061 + #1 #2	835 €	+ 8,71 €	2 315 064 + #1 #2 #3	850 €	+ 8,84 €	-	-	-
L. 180 cm 2 315 062 + #1 #2	845 €	+ 9,10 €	2 315 065 + #1 #2 #3	860 €	+ 9,10 €	-	-	-

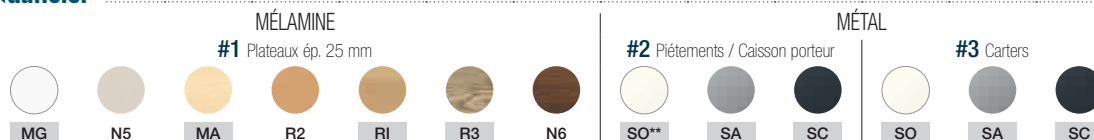
⁽¹⁾ RH : Réglable en hauteur

Nuancier

Pour plus de choix,
 Retrouvez toutes les
 finitions disponibles de
 cette gamme dans notre nuancier
 général p. 136 ou dans eolnet.fr
 (rubrique MyEOLShop)

** Coloris SO sur délai (4 semaines) pour les piétements RH

**Bureaux compacts
asymétriques 90°
Rt. 60 cm**

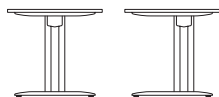
PIÉTEMENT FIXE SANS CARTER

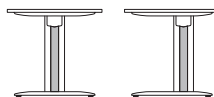

PIÉTEMENT FIXE AVEC CARTER

PIÉTEMENT RH⁽¹⁾ AVEC CARTER

	Réf.	Prix HT	EC	Réf.	Prix HT	EC	Réf.	Prix HT	EC	
	Pieds centrés - Traverse									
	L. 160 cm gauche	2 315 104 + #1 #2	480 €	+ 5,18 €	2 315 108 + #1 #2 #3	500 €	+ 5,32 €	2 315 136 + #1 #2	610 €	+ 6,16 €
	L. 160 cm droite	2 315 105 + #1 #2	480 €	+ 5,18 €	2 315 109 + #1 #2 #3	500 €	+ 5,32 €	2 315 137 + #1 #2	610 €	+ 6,16 €
	L. 180 cm gauche	2 315 106 + #1 #2	490 €	+ 5,60 €	2 315 110 + #1 #2 #3	510 €	+ 5,74 €	2 315 138 + #1 #2	620 €	+ 6,58 €
	L. 180 cm droite	2 315 107 + #1 #2	490 €	+ 5,60 €	2 315 111 + #1 #2 #3	510 €	+ 5,74 €	2 315 139 + #1 #2	620 €	+ 6,58 €
	Pieds décentrés - Traverse									
	L. 160 cm gauche	2 315 112 + #1 #2	480 €	+ 5,18 €	2 315 116 + #1 #2 #3	500 €	+ 5,32 €	-	-	-
	L. 160 cm droite	2 315 113 + #1 #2	480 €	+ 5,18 €	2 315 117 + #1 #2 #3	500 €	+ 5,32 €	-	-	-
L. 180 cm gauche	2 315 114 + #1 #2	490 €	+ 5,60 €	2 315 118 + #1 #2 #3	510 €	+ 5,74 €	-	-	-	
L. 180 cm droite	2 315 115 + #1 #2	490 €	+ 5,60 €	2 315 119 + #1 #2 #3	510 €	+ 5,74 €	-	-	-	
Pieds décentrés - Voile de fond métallique										
L. 160 cm gauche	2 315 120 + #1 #2	510 €	+ 5,32 €	2 315 124 + #1 #2 #3	530 €	+ 5,46 €	-	-	-	
L. 160 cm droite	2 315 121 + #1 #2	510 €	+ 5,32 €	2 315 125 + #1 #2 #3	530 €	+ 5,46 €	-	-	-	
L. 180 cm gauche	2 315 122 + #1 #2	520 €	+ 5,74 €	2 315 126 + #1 #2 #3	540 €	+ 5,88 €	-	-	-	
L. 180 cm droite	2 315 123 + #1 #2	520 €	+ 5,74 €	2 315 127 + #1 #2 #3	540 €	+ 5,88 €	-	-	-	

Bureaux compacts asymétriques 90° Rt. 60 cm avec caisson porteur

Caisson porteur métallique 3 tiroirs P. 80 x L. 42 cm assorti à la finition du piétement.

	Pieds centrés - Retour à gauche								
	L. 160 cm	2 315 140 + #1 #2	925 €	+ 9,23 €	2 315 144 + #1 #2 #3	940 €	+ 9,36 €	-	-
L. 180 cm	2 315 142 + #1 #2	935 €	+ 9,62 €	2 315 146 + #1 #2 #3	950 €	+ 9,62 €	-	-	-
	Pieds centrés - Retour à droite								
	L. 160 cm	2 315 141 + #1 #2	925 €	+ 9,23 €	2 315 145 + #1 #2 #3	940 €	+ 9,36 €	-	-
L. 180 cm	2 315 143 + #1 #2	935 €	+ 9,62 €	2 315 147 + #1 #2 #3	950 €	+ 9,62 €	-	-	-

① Pied tube de renfort Ø 60 mm

Ajouter le pied pour une configuration bureau seul ou avec un caisson mélamine hauteur bureau juxtaposé côté retour

Pied fixe	2 315 070 + #2	40 €	+ 0,25 €
Pied réglable	2 315 071 + #2	75 €	+ 0,38 €

Bureaux compacts 90° conviviaux L. 180 x Rt. 60 cm

Pied tube de renfort inclus côté retour

	Pieds centrés - Traverse								
	Retour à gauche	2 315 148 + #1 #2	600 €	+ 6,02 €	2 315 150 + #1 #2 #3	620 €	+ 6,16 €	-	-
Retour à droite	2 315 149 + #1 #2	600 €	+ 6,02 €	2 315 151 + #1 #2 #3	620 €	+ 6,16 €	-	-	-
	Pieds décentrés - Traverse								
	Retour à gauche	2 315 152 + #1 #2	600 €	+ 6,02 €	2 315 154 + #1 #2 #3	630 €	+ 6,16 €	-	-
Retour à droite	2 315 153 + #1 #2	600 €	+ 6,02 €	2 315 155 + #1 #2 #3	630 €	+ 6,16 €	-	-	-
Pieds décentrés - Voile de fond métallique									
Retour à gauche	2 315 156 + #1 #2	630 €	+ 6,02 €	2 315 158 + #1 #2 #3	650 €	+ 6,30 €	-	-	-
Retour à droite	2 315 157 + #1 #2	630 €	+ 6,02 €	2 315 159 + #1 #2 #3	650 €	+ 6,30 €	-	-	-



Idol

 Brochure p. 110

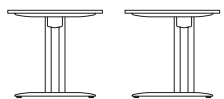

PIÈTEMENT FIXE SANS CARTER

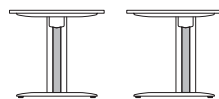

PIÈTEMENT FIXE AVEC CARTER

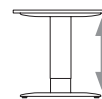

PIÈTEMENT RH⁽¹⁾ AVEC CARTER



Bureaux compacts symétriques 90° Rt. 80 cm

Structure asymétrique



3 pieds centrés - Traverse - Retour à gauche

L. 140 x 140 cm

2 315 166 + #1 #2

700 € + 6,16 €

2 315 170 + #1 #2 #3

720 € + 6,30 €

L. 160 x 160 cm

2 315 284 + #1 #2

710 € + 6,72 €

2 315 286 + #1 #2 #3

730 € + 7,00 €



3 pieds centrés - Traverse - Retour à droite

L. 140 x 140 cm

2 315 167 + #1 #2

700 € + 6,16 €

2 315 171 + #1 #2 #3

720 € + 6,30 €

L. 160 x 160 cm

2 315 285 + #1 #2

710 € + 6,72 €

2 315 287 + #1 #2 #3

730 € + 7,00 €

Structure symétrique



2 pieds centrés et 1 pied d'angle 90° - Traverse

L. 140 x 140 cm

2 315 297 + #1 #2

740 € + 6,16 €

2 315 298 + #1 #2 #3

760 € + 6,30 €

L. 160 x 160 cm

2 315 299 + #1 #2

750 € + 7,00 €

2 315 300 + #1 #2 #3

770 € + 7,14 €

Bureaux compacts symétriques 120° Rt. 80 cm

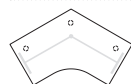

2 pieds centrés et 1 pied d'angle 120° - Traverse

L. 120 x 120 cm

2 315 190 + #1 #2

700 € + 6,02 €

2 315 191 + #1 #2 #3

720 € + 6,16 €

Retours et extensions

RETOURS P. 60 CM

S'adaptent sur les bureaux rectangulaires et les compacts avec retour P. 60 cm

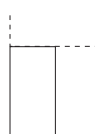

Pieds centrés - Retour à gauche

L. 80 cm

2 315 261 + #1 #2

280 € + 1,82 €

2 315 262 + #1 #2 #3

290 € + 1,96 €

2 315 263 + #1 #2

330 € + 2,21 €

L. 120 cm

2 315 197 + #1 #2

290 € + 2,38 €

2 315 198 + #1 #2 #3

300 € + 2,52 €

2 315 199 + #1 #2

340 € + 2,94 €

Pieds centrés - Retour à droite

L. 80 cm

2 315 264 + #1 #2

280 € + 1,82 €

2 315 265 + #1 #2 #3

290 € + 1,96 €

2 315 266 + #1 #2

330 € + 2,21 €

L. 120 cm

2 315 229 + #1 #2

290 € + 2,38 €

2 315 230 + #1 #2 #3

300 € + 2,52 €

2 315 231 + #1 #2

340 € + 2,94 €



Sur caisson porteur métallique 3 tiroirs dont 1 DS* P. 60 x L. 42 cm

L. 80 cm

2 315 201 + #1 #2

620 € + 5,46 €

-

-

-

-

L. 120 cm

2 315 200 + #1 #2

630 € + 5,98 €

-

-

-

-

PLANS DEMI-LUNE

PIED FIXE

PIED RÉGLABLE

L. 80 cm

S'adapte sur 1 bureau rectangulaire P. 80 cm. 1 pied de soutien ø 60 mm inclus.



L. 80 x P. 40 cm

2 315 301 + #1 #2

220 € + 0,98 €

2 315 302 + #1 #2 #3

260 € + 1,12 €

L. 165 cm

S'adapte sur 2 bureaux P. 80 cm. 1 pied de soutien ø 60 mm inclus - Coloris MG et RI en stock. Autres coloris sur délai.

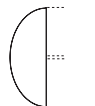

L. 165 x P. 60 cm

2 315 193 + #1 #2

360 € + 2,24 €

2 315 195 + #1 #2 #3

400 € + 2,38 €

ANGLE DE LIAISON 90° P. 80 CM

Nécessite un pied de renfort à partir de 20 kg de charge. Coloris MG et RI en stock. Autres coloris sur délai.



Angle 90°

2 315 069 + #1

225 € + 1,40 €

Pied tube de renfort ø 60 mm (en option)

Pied fixe

2 315 070 + #1 #2

40 € + 0,25 €

Pied réglable

2 315 071 + #1 #2

75 € + 0,38 €

* DS : dossiers suspendus

⁽¹⁾ RH : Réglable en hauteur

Nuancier

MÉLAMINE

#1 Plateaux ép. 25 mm



MG



N5



MA



R2



RI



R3



N6

#2 Piétements / Caisson porteur



SO**



SA



SC

MÉTAL

#3 Carters



SO



SA



SC

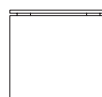
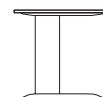

Pour plus de choix, Retrouvez toutes les finitions disponibles de cette gamme dans notre nuancier général p. 136 ou dans eolnet.fr (rubrique MyEOLShop)

**PIÉTEMENT PANNEAU****PIÉTEMENT L****Bureaux rectangulaires P. 80 cm**

		Réf.	Prix HT	EC	Réf.	Prix HT	EC
	L. 80 cm	2 057 300 + #1 #2	320 €	+ 4,48 €	2 057 255 + #1 #2	385 €	+ 3,08 €
	L. 120 cm	2 057 301 + #1 #2	330 €	+ 5,46 €	2 057 256 + #1 #2	395 €	+ 4,06 €
	L. 140 cm	2 057 302 + #1 #2	340 €	+ 5,88 €	2 057 257 + #1 #2	405 €	+ 4,62 €
	L. 160 cm	2 057 303 + #1 #2	350 €	+ 6,44 €	2 057 258 + #1 #2	415 €	+ 5,04 €
	L. 180 cm	2 057 304 + #1 #2	360 €	+ 6,86 €	2 057 259 + #1 #2	425 €	+ 5,60 €

Bureaux compacts asymétriques 90° retour 60 cm

Pied tube de renfort ø 60 mm inclus sous le retour.

	L. 160 cm - Retour à gauche	2 057 305 + #1 #2	470 €	+ 7,28 €	2 057 275 + #1 #2	535 €	+ 5,88 €
	L. 160 cm - Retour à droite	2 057 306 + #1 #2	470 €	+ 7,28 €	2 057 276 + #1 #2	535 €	+ 5,88 €
	L. 180 cm - Retour à gauche	2 057 307 + #1 #2	480 €	+ 7,70 €	2 057 277 + #1 #2	545 €	+ 6,44 €
	L. 180 cm - Retour à droite	2 057 308 + #1 #2	480 €	+ 7,70 €	2 057 278 + #1 #2	545 €	+ 6,44 €

Retours P. 60 cm

Se positionnent à gauche ou à droite des bureaux rectangulaires et côté retour des bureaux compacts asymétriques. Reposent sur 2 pieds tube ø 60 mm.

		Réf.	Prix HT	EC
	L. 80 cm	2 057 181 + #1 SA	230 €	+ 1,82 €
	L. 120 cm	2 057 182 + #1 SA	240 €	+ 2,24 €

Angle de liaison 90° P. 80 cm

Permet de relier 2 plateaux P. 80 cm.

Nécessite d'ajouter un pied de renfort à partir de 20 kg de charge.

	Pour bureaux piétements PANNEAU et L			
	Angle 90°	2 057 135 + #1	225 €	+ 1,40 €
	Pied tube de renfort ø 60 mm	2 057 185 SA	40 €	+ 0,26 €

Table demi-lune L. 165 x P. 60 cm

S'adapte en bout de 2 plans P. 80 cm.

Repose sur 1 pied tube ø 60 mm.

	Pour bureaux piétements PANNEAU et L			
	P. 60 x 165 cm	2 057 158 + #1 SA	360 €	+ 2,24 €

Nuancier

#1 Plateaux ép. 25 mm (Voile de fond assorti)



MG



R2



RI

MÉLAMINE



MG

#2 Piétements



R2



RI

MÉTAL
Embase pied L / Pied tube

SA

**Pour plus de choix,**
Retrouvez toutes les finitions disponibles de cette gamme dans notre nuancier général p. 136 ou dans eolnet.fr (rubrique **MyEOLShop**)



Comment commander ?

Solange

CLOISONS

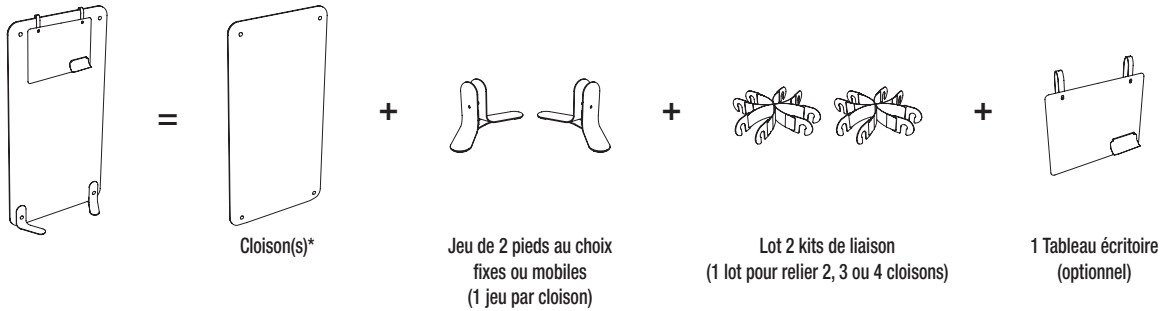

PANNEAUX ÉCRANS

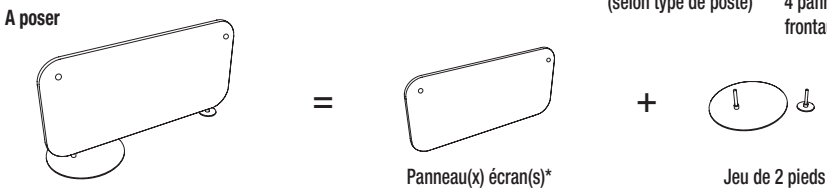
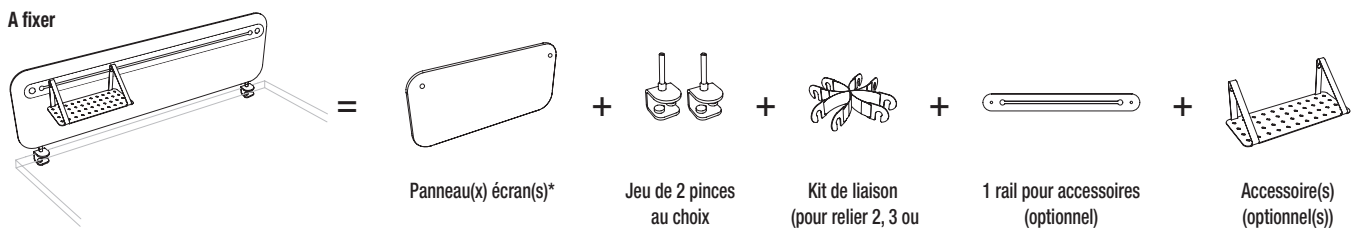

*Les cloisons et panneaux écrans SOLANGE ont systématiquement des boutons sur les 2 faces

Twins

CLOISONS

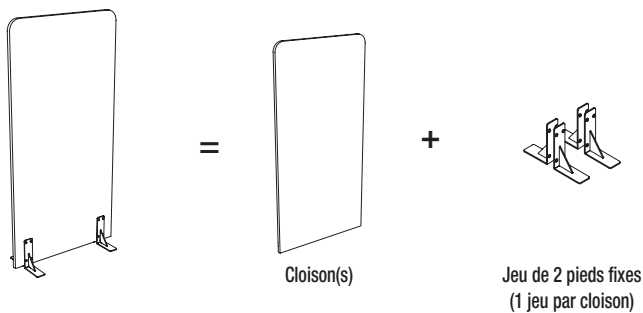

PANNEAUX ÉCRANS

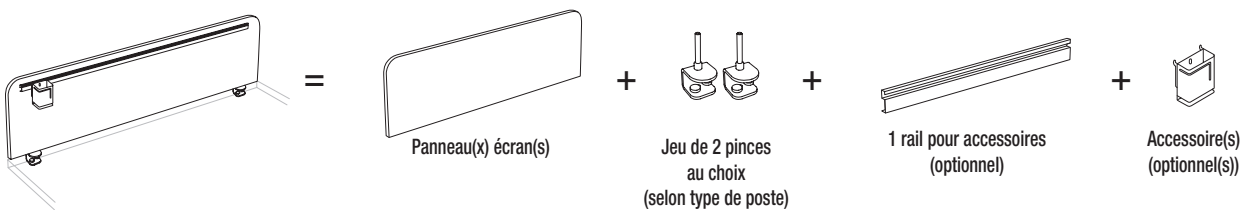

Lucien

PANNEAUX ÉCRANS

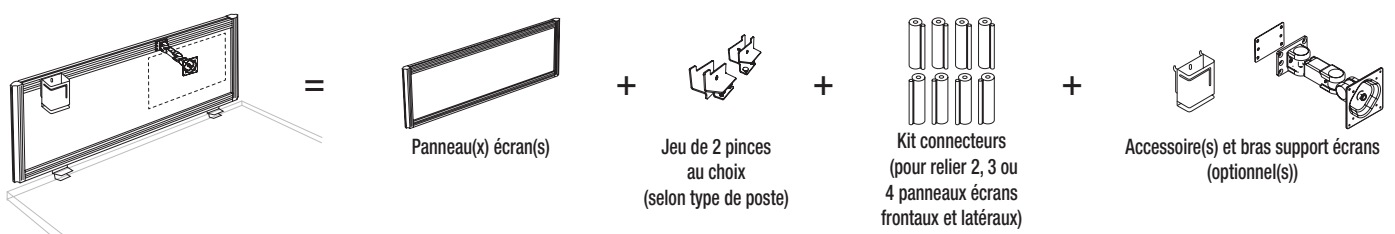



Solange

 Brochure p. 116



Pinces de fixation.
Vendues séparément.
À commander obligatoirement

Panneaux écrans tissu acoustiques

PANNEAUX ÉCRANS

Panneau punaisable ép.47 mm

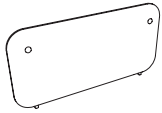
Frontaux et latéraux H. 40 cm



L. 70 cm
L. 80 cm
L. 100 cm
L. 120 cm
L. 140 cm
L. 160 cm
L. 180 cm

Réf.	Tissu Cat. A Prix HT	Tissu Cat. B Prix HT	Tissu Cat. D Prix HT	EC
6 459 153 + #1	250 €	270 €	350 €	+ 0,84 €
6 459 130 + #1	260 €	280 €	360 €	+ 0,89 €
6 459 131 + #1	280 €	300 €	380 €	+ 1,09 €
6 459 132 + #1	290 €	310 €	390 €	+ 0,86 €
6 459 133 + #1	300 €	320 €	400 €	+ 0,99 €
6 459 134 + #1	310 €	330 €	410 €	+ 1,20 €
6 459 135 + #1	330 €	350 €	430 €	+ 1,76 €

Frontaux et latéraux H. 50 cm

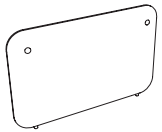

L. 70 cm
L. 80 cm
L. 100 cm
L. 120 cm
L. 140 cm
L. 160 cm
L. 180 cm

6 459 160 + #1	295 €	315 €	395 €	+ 0,96 €
6 459 161 + #1	305 €	325 €	405 €	+ 1,05 €
6 459 162 + #1	325 €	345 €	425 €	+ 1,26 €
6 459 163 + #1	335 €	355 €	435 €	+ 1,46 €
6 459 164 + #1	345 €	365 €	445 €	+ 1,67 €
6 459 165 + #1	355 €	375 €	455 €	+ 1,88 €
6 459 166 + #1	375 €	395 €	475 €	+ 2,09 €

Frontaux H. 70 cm

Se positionnent devant le plateau et servent à la fois de séparation et de voile de fond.

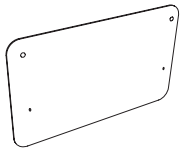

L. 120 cm
L. 140 cm
L. 160 cm
L. 180 cm

6 459 136 + #1	455 €	475 €	605 €	+ 1,53 €
6 459 137 + #1	465 €	485 €	615 €	+ 1,71 €
6 459 138 + #1	475 €	495 €	625 €	+ 2,01 €
6 459 139 + #1	515 €	535 €	665 €	+ 2,12 €

PINCES DE FIXATION

En métal époxy - Pincés livrés avec les boutons ABS des panneaux écrans - Boutons coloris blanc pour pincés SO/SA et gris anthracite pour pincés SC/SG. Compatibles avec des plateaux ép. 19 à 30 mm. Pour plateaux coulissants, nous contacter.

Fixation frontale

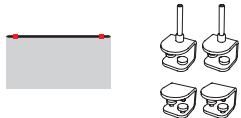

> Pour postes individuels - fixation frontale

Panneaux H. 40 et 50 cm

Panneaux H. 70 cm

6 459 140 + #2 75 € + 0,04 €

6 459 143 + #2 65 € + 0,16 €

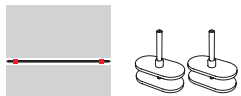

> Pour postes individuels en vis-à-vis ou postes structure partagée 2 plateaux - fixation double

Panneaux H. 40 et 50 cm

6 459 144 + #2 55 € + 0,17 €

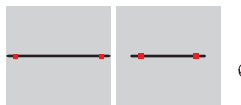

> Pour postes structure partagée monoplateau - fixation traversante

Panneaux H. 40 et 50 cm

2 options au choix : - Choisir un panneau de 40 cm de moins que la longueur du plateau
- Choisir un panneau de la même longueur que celle du plateau

6 459 145 + #2 45 € + 0,04 €

Fixation latérale

Pensez à ajouter un kit de liaison vendu à l'unité pour une meilleure tenue des panneaux entre eux.



> Pour postes individuels et partagés - fixation latérale en extrémité. À visser dans le chant du plateau

Panneaux H. 40 et 50 cm

6 459 141 + #2 50 € + 0,02 €



> Pour postes partagés Départ/Suivant - Pincés à positionner entre 2 plateaux.

Panneaux H. 40 et 50 cm

6 459 142 + #2 55 € + 0,05 €

— Panneau écran
■ Pincés de fixation

Nuancier

TISSU

Cat. A



Bondai

#1 Panneaux écrans

Cat. B



B5



Step / Step mélange Chili

Cat. D



Fenice

MÉTAL

#2 Pincés



SO



SA



SC



SG

#3 Rails / Accessoires



SO



SA



SC



SG



Pour plus de choix,
Retrouvez toutes les finitions disponibles de cette gamme dans notre nuancier général p. 136 ou dans eolnet.fr (rubrique MyEOLShop)



Solange

 Brochure p. 116

JEU DE 2 PIEDS POUR PANNEAU ÉCRAN À POSER

Support composé de 2 platines en métal (ø 28 et 7 cm) à visser sous le panneau écran.
Compatible avec les panneaux écrans H. 40 et 50 cm, toutes longueurs.
Coloris SO, SA, SG en stock. Coloris SC sur délai.

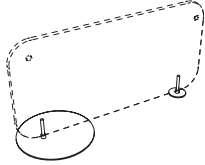

Jeu de 2 pieds pour panneau écran H. 40 et 50 cm

6 459 167 + #2 **90 €** + 0,10 €

KIT DE LIAISON NOIR

Pour une meilleure tenue des panneaux écrans entre eux, nous vous conseillons d'ajouter un kit de liaison entre les panneaux écrans frontaux et latéraux.
Permet de relier 2,3 ou 4 panneaux écrans entre eux, grâce aux boutons.



Kit de liaison - vendu à l'unité (existe aussi en lot 2 kits de liaison, voir page 49)

6 459 168 **35 €** + 0,02 €

Options pour panneaux écrans

RAILS

En métal epoxy - Se fixent sur les panneaux écrans grâce aux boutons ABS vissés aux extrémités.
Lorsque le rail est positionné sur un panneau écran en latéral, il est impératif de ne mettre que des accessoires légers (tableau magnétique ou plumier uniquement).
NE PERMET PAS DE SUPPORTER UN BRAS SUPPORT ÉCRAN



Pour panneaux : L. 80 cm
L. 100 cm
L. 120 cm
L. 140 cm
L. 160 cm
L. 180 cm

6 459 146 + #3 **60 €** + 0,17 €
6 459 147 + #3 **62 €** + 0,21 €
6 459 148 + #3 **66 €** + 0,25 €
6 459 149 + #3 **68 €** + 0,29 €
6 459 150 + #3 **70 €** + 0,33 €
6 459 151 + #3 **72 €** + 0,38 €

ACCESSOIRES

En métal epoxy - Se fixent et coulissent sur le rail grâce à des diabolos fournis avec chaque accessoire.
Inclus 4 diabolos (2 blancs et 2 gris anthracite)

> **Tableau magnétique** - Fourni sans plots magnétiques



L. 27,5 x H. 27,5 cm x ép. 10/10 mm

6 386 120 + #3 **25 €** -

> **Bacs à courrier**

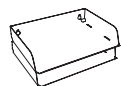

Départ - L. 33,5 x H. 6 x P. 25,5 cm
Suivant - L. 33,5 x H. 6,5 x P. 25,5 cm

7 626 014 + #3 **65 €** -
7 626 015 + #3 **65 €** -

> **Jardinière 3 bacs / Vide poche**

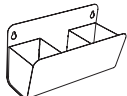

L. 32,7 x H. 18,5 x P. 12,9 cm

7 626 016 + #3 **100 €** -

> **Étagère**

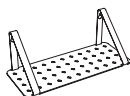

L. 45 x H. 17 x P. 19 cm

7 626 017 + #3 **85 €** -

> **Plumier**



L. 22,5 x H. 7,5 x P. 12 cm

6 386 121 + #3 **30 €** -



Twins

 Brochure p. 122

PANNEAUX ÉCRANS

PANNEAUX FRONTAUX H. 40 CM

À compléter obligatoirement par des pinces de fixation vendues séparément.

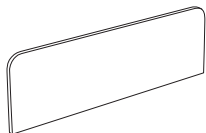

L. 80 cm
L. 100 cm
L. 120 cm
L. 140 cm
L. 160 cm
L. 180 cm
L. 200 cm

TISSU CAT. A			MÉLAMINE		
Réf.	Prix HT	EC	Réf.	Prix HT	EC
6 712 007 + #1	170 €	+ 0,95 €	6 712 001 + #2	75 €	+ 0,70 €
6 712 008 + #1	190 €	+ 1,19 €	6 712 002 + #2	95 €	+ 0,88 €
6 712 009 + #1	200 €	+ 1,43 €	6 712 003 + #2	105 €	+ 1,06 €
6 712 010 + #1	210 €	+ 1,67 €	6 712 004 + #2	115 €	+ 1,24 €
6 712 011 + #1	220 €	+ 1,91 €	6 712 005 + #2	125 €	+ 1,42 €
6 712 012 + #1	230 €	+ 2,15 €	6 712 006 + #2	135 €	+ 1,60 €
6 712 019 + #1	240 €	+ 2,39 €	-	-	-

PINCES DE FIXATION

En métal époxy. Compatibles avec des plateaux ép. 19 à 30 mm.



> Pour postes individuels
Fixation frontale

6 712 013 + #3 60 € + 0,11 €

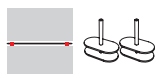

> Pour postes en vis-à-vis ou postes structure partagée 2 plateaux
Fixation double

6 712 014 + #3 45 € + 0,14 €



> Pour postes structure partagée monoplateau
Fixation traversante

2 options au choix :
- Choisir un panneau de 40 cm de moins que la longueur du plateau
- Choisir un panneau de la même longueur que celle du plateau

6 712 015 + #3 40 € + 0,05 €

— Panneau écran
▪ Pincas de fixation

OPTIONS

RAILS POUR ACCESSOIRES

En métal époxy.

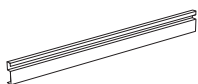

Rail L. 56 cm pour panneau écran L. 80 cm
Rail L. 76 cm pour panneau écran L. 100 cm
Rail L. 96 cm pour panneau écran L. 120 cm
Rail L. 116 cm pour panneau écran L. 140 cm
Rail L. 136 cm pour panneau écran L. 160 cm
Rail L. 156 cm pour panneau écran L. 180/200 cm

Réf.	Prix HT	EC
6 459 029 + #3	56 €	+ 0,14 €
6 459 024 + #3	57 €	+ 0,14 €
6 459 025 + #3	58 €	+ 0,15 €
6 459 026 + #3	59 €	+ 0,18 €
6 459 027 + #3	60 €	+ 0,21 €
6 459 028 + #3	61 €	+ 0,24 €

ACCESSOIRES

En métal epoxy. À fixer sur le rail pour accessoires. Peuvent également se poser sur le bureau.

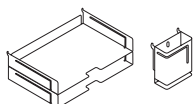

> Bacs à courrier
Départ L. 33,5 x P. 22 x H. 5 cm
Suivant L. 33,5 x P. 22 x H. 5,2 cm

> Pot à crayons
L. 8,4 x P. 3,8 x H. 10 cm

7 521 001 + #3	55 €	-
7 521 002 + #3	55 €	-
7 521 003 + #3	35 €	-

CLOISONS

CLOISONS H. 160 X L. 80 CM

À compléter obligatoirement par un lot 2 pieds vendu séparément



H. 160 x L. 80 cm

TISSU CAT. A			MÉLAMINE		
Réf.	Prix HT	EC	Réf.	Prix HT	EC
6 712 024 + #1	340 €	+ 4,47 €	6 459 067 + #2	210 €	+ 3,74 €

LOT DE 2 PIEDS STABILISATEURS

En métal epoxy

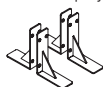

Le lot

6 459 088 + #3	110 €	+ 0,05 €
----------------	-------	----------

! Pincas de fixation et pieds métal
Vendus séparément.
À commander obligatoirement

Nuancier

TISSU				MÉLAMINE						MÉTAL**										
#1 Panneaux écrans		Cat. D		#1 Cloisons		#2 Panneaux écrans / Cloisons						#3 Pincas / Pieds / Rails / Accessoires								
Cat. A	Cat. B	Cat. D		Cat. A	Cat. B	MG	N5	N9*	MA	R2	RI	R3	N6	M9	SO	SA	SC	SG		
KD	Bondai	Step / Step mélange Chili	Fenice	KD	Bondai	Step / Step mélange Chili	Fenice	MG	N5	N9*	MA	R2	RI	R3	N6	M9	SO	SA	SC	SG

*N9 : Noir non disponible pour les cloisons - **Rails et Accessoires : SO et SA en stock uniquement



Lucien

 Brochure p. 123

Panneaux écrans tissu acoustiques

Accessoirisation possible sur la traverse supérieure des panneaux frontaux : bras support écrans fixation rail (voir page 131) et accessoires (voir options).

PANNEAUX FRONTAUX

		Réf.	Tissu Cat. A Prix HT	Tissu Cat. B Prix HT	Tissu Cat. D Prix HT	EC
	L. 120 cm	6 494 096 + #1 + #2	370 €	390 €	470 €	+ 0,90 €
	L. 140 cm	6 494 097 + #1 + #2	390 €	410 €	490 €	+ 1,03 €
	L. 160 cm	6 494 098 + #1 + #2	410 €	430 €	510 €	+ 1,16 €
	L. 180 cm	6 494 099 + #1 + #2	430 €	450 €	530 €	+ 1,28 €

PANNEAUX LATÉRAUX

En intermédiaire, le panneau latéral se positionne entre 2 plans de travail à partir d'un panneau frontal. Pour panneau latéral d'extrémité, fixation dans le chant du plateau.

	L. 81,7 cm					
	Vendus par lot de 2	6 494 100 + #1 + #2	700 €	720 €	800 €	+ 1,40 €

PINCES DE FIXATION

Pincettes en métal compatibles pour plateaux ép. 25 à 30 mm.

		Réf.	Prix HT	EC
	Pincettes simples pour postes individuels			
	Fixation frontale	6 494 093 + #2	75 €	+ 0,24 €
	Pincettes doubles pour postes individuels en vis-à-vis et postes structure partagée 2 plateaux P. 165 cm			
	Fixation frontale	6 494 094 + #2	80 €	+ 0,20 €
	Pincettes doubles pour postes structure partagée 2 plateaux			
	Pour structure partagée P. 165 cm (CONNECT uniquement). Fixation sur arche. Pour structure partagée P. 142 cm (ARIAL / CONNECT / ROBIN)	6 494 092 + #2 6 494 095 + #2	70 € 70 €	+ 0,15 € + 0,19 €
	Pincettes doubles pour postes structure partagée mono-plateau			
	Fixation traversante	6 494 105 + #2	75 €	+ 0,15 €

KIT CONNECTEURS

Connecteurs en ABS gris. 1 kit connecteurs permet de relier 2, 3 ou 4 panneaux écrans entre eux.

	1 kit connecteurs H. 40 cm	6 459 118	30 €	+ 0,04 €
	<ul style="list-style-type: none"> Plan de travail Panneau frontal Panneau latéral Kit connecteurs 			

Options

ACCESSOIRES

En métal époxy. À fixer sur la traverse supérieure des panneaux. Peuvent également se poser sur le bureau.

	> Bac à courrier			
	Départ L. 33,5 x P. 22 x H. 5 cm	7 521 001 + #2	55 €	-
	Suivant L. 33,5 x P. 22 x H. 5,2 cm	7 521 002 + #2	55 €	-
	> Pot à crayons			
	L. 8,4 x P. 3,8 x H. 10 cm	7 521 003 + #2	35 €	-



Pincettes de fixation

Vendues séparément. À commander obligatoirement.

À compléter par un kit connecteurs pour relier les panneaux entre eux.

Nuancier

TISSU				MÉTAL		
Cat. A	#1 Panneaux écrans Cat. B	Cat. D		#2 Cadres / Pincettes / Accessoires		
Bondai	B5	Step / Step mélange Chili	Fenice	SO	SA	SC



Pour plus de choix,
Retrouvez toutes les finitions disponibles de cette gamme dans notre nuancier général p. 136 ou dans eolnet.fr (rubrique MyEOLShop)



Rangements

Individuels - Collectifs



James

RANGEMENT DE PROXIMITÉ

Page 56 ›

.....



Gustave

RANGEMENT DE PROXIMITÉ

Page 57 ›

.....



Mélina

RANGEMENT DE PROXIMITÉ

Page 58 ›

.....



**Caissons
mélamine éco**

RANGEMENT DE PROXIMITÉ

Page 59 ›

.....



Réhausse

RANGEMENT DE PROXIMITÉ

Page 59 ›

.....



**Caissons
métal**

RANGEMENT DE PROXIMITÉ

Page 60 ›

.....



Camille

RANGEMENT COLLECTIF

Page 62 ›

.....



Armand

RANGEMENT COLLECTIF

RANGEMENT DE PROXIMITÉ

Page 63 ›

.....



Ariv

RANGEMENT COLLECTIF

Page 66 ›

.....



Navert

RANGEMENT COLLECTIF

Page 67 ›

.....



Armoires démontables

RANGEMENT COLLECTIF

Page 68 ›

.....



Classeurs

RANGEMENT COLLECTIF

Page 68 ›

.....



Rayonnages

RANGEMENT COLLECTIF

Page 69 ›

.....



Vestiaires

RANGEMENT COLLECTIF

Page 71 ›

.....



James

 Brochure p. 126

Pour bench P. 165 cm

4 PORTES MÉLAMINE (⚠)

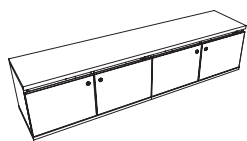

Top L. 165 cm

1 206 011 + #1

100 €



+ Casier 2 portes

1 206 038 + #2 #3

495 €

1 090 €

+ 5,94 €



+ Casier 2 portes

1 206 038 + #2 #3

495 €

2 PORTES MÉLAMINE + 1 CUBE MÉTAL + 1 CUBE FILAIRE (⚠)

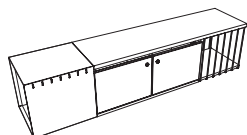

Top L. 123,75 cm

1 206 018 + #1

75 €



+ Casier 2 portes

1 206 038 + #2 #3

495 €

1 075 €

+ 4,87 €



+ Cube métal

1 206 015 + #4

220 €



+ Cube filaire avec tablette mélamine

1 206 039 + #4 #2

285 €

PIEDS DE SOUTIEN POUR MEUBLE L. 165 CM



Pied de soutien incliné en hêtre massif (platine en métal)

Pour gamme ROBIN

1 206 034 + #5

200 €

+ 0,52 €



Pied de soutien droit en métal

Pour gamme ARIAL

1 206 035 + #4

145 €

+ 0,52 €

Pour gamme CONECT

1 206 036 + #4

145 €

+ 0,52 €

Pour bench P. 142 cm

MEUBLE 2 PORTES MÉLAMINE + 1 NICHE (INCLUS PIED DE SOUTIEN)

Coloris du corps assorti au top

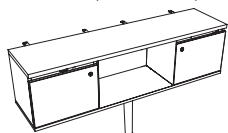

Pour gamme ROBIN (pied bois)

1 206 030 + #1 #3 #5

880 €

+ 5,55 €

Pour gamme ARIAL (pied métal)

1 206 031 + #1 #3 #4

820 €

+ 5,55 €

Pour gamme CONECT (pied métal)

1 206 032 + #1 #3 #4

820 €

+ 5,55 €

Options



Séparateur métal 4 cases

Pour meuble L.142 cm uniquement - A insérer dans la niche

L. 57 x H. 33,5 x P. 33,7 cm

1 206 009 + #4

155 €

+ 0,95 €



Support courrier pour casier 2 portes

A suspendre au dos de la porte du casier - Vendu à l'unité.

L. 24,2 x H. 32,4 x P. 7,2 cm

1 067 796 + #4

45 €

+ 0,17 €

Clé pass

Permet d'ouvrir les portes du casier en cas de perte de la clé fournie

L'unité

1 206 025

10 €

+ 0,01 €

Nuancier

MÉLAMINE
#1 Top - #2 Corps / Tablette - #3 Portes



MG



N5



MK/N9*



MA



R2



RI



R3



N6



M9

MÉTAL
#4 Pied de soutien (ARIAL / CONECT)
Cubes / Options



SO



SA



SC



SG

MÉTAL/HÊTRE MASSIF
#5 Pied de soutien (ROBIN)



SOMS



SGMS

*MK/N9 : Top des meubles en Noir velours MK / Corps et portes en Noir N9

Ex : Meuble bench L. 142 cm Noir : 1 206 031 MK N9 SG - Pour meuble bench P. 165 cm : Top L. 165 cm noir : 1 206 011 MK - Casier 2 portes noir : 1 206 038 N9 N9



Gustave

 Brochure p. 128

Towers L. 43,2 cm

HAUTEUR BUREAU 73,5 CM

Coloris du corps, top et façade au choix - Poignée en aluminium.

P. 80 cm
P. 70 cm

Réf.	Prix HT	EC
2 302 016 + #1 #2 #3	965 €	+ 8,25 €
2 302 021 + #1 #2 #3	930 €	+ 7,95 €

H. 113,5 CM

Corps et top assortis, coloris de façade au choix - Poignée en aluminium.

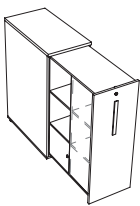
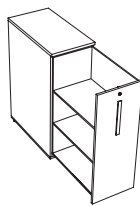

① Individuel

P. 80 cm
P. 70 cm

2 302 017 + #1 #3	1 085 €	+ 11,10 €
2 302 022 + #1 #3	1 050 €	+ 10,65 €

② Partagé

Accès des 2 côtés du caisson avec rangement sécurisé inclus de chaque côté. 2 tablettes de chaque côté dont 1 ajustable

P. 80 cm
P. 70 cm

2 302 018 + #1 #3	1 320 €	+ 12,75 €
2 302 023 + #1 #3	1 285 €	+ 12,30 €

Options

ÉLECTRIFICATION

Se fixe sur les deux préperçages du fond. Un rail en partie haute permet de maintenir les câbles à l'aide de crochets. Une ouverture en partie basse permet le passage du câble à l'extérieur du caisson.

**1 prise courant + 2 USB A - FR**6 097 056 **275 €** -

RAILS ET ACCESSOIRES

En métal epoxy. Le rail se fixe sur la paroi intérieure du tower individuel. Les accessoires se positionnent ensuite sur le rail

**Rail L. 62 cm** - Pour Towers P. 80 cm2 302 009 + #4 **48 €** + 0,18 €**Rail L. 52 cm** - Pour Towers P. 70 cm2 302 013 + #4 **46 €** + 0,15 €**Vide poche / Jardinière 3 bacs**7 626 016 + #4 **100 €** -**Tableau magnétique** - Sans plots magnétiques6 386 120 + #4 **25 €** -**Étagère**7 626 017 + #4 **85 €** -**Plumier**6 386 121 + #4 **30 €** -

FILEURS

Comblent l'espace laissé entre 2 caissons dos à dos.

**Pour caissons H. 73,5 cm**2 302 010 + #4 **155 €** + 0,78 €**Pour caissons H. 113,5 cm**2 302 011 + #4 **190 €** + 0,83 €

ACCESSOIRES DS* POUR TABLETTE MÉLAMINE

À fixer par vis à bois sur la longueur de la tablette. Permet la pose de dossiers suspendus. Attention : vérifier la dimension en fonction du format des dossiers suspendus.

Support DS - 65 cm - Pour caisson P. 80 cm2 302 012 SO ou SG **60 €** + 0,47 €**Support DS - 55 cm** - Pour caisson P. 70 cm2 302 014 SO ou SG **58 €** + 0,40 €

*DS : Dossiers suspendus

Nuancier

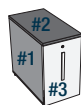

MÉLAMINE - TOWERS H. 73,5 CM

#1 Corps - #2 Top - #3 Façade



*MK/N9 : Top des meubles en Noir velours MK / Corps et façade en Noir N9 - Ex : Tower H. 73,5 cm Noir : 2 302 016 N9 MK N9



Pour plus de choix,
Retrouvez toutes les finitions disponibles
de cette gamme dans notre nuancier général p. 136
ou dans eolnet.fr (rubrique MyEOLShop)

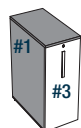

MÉLAMINE - TOWERS H. 113,5 CM

#1 Corps / Top - #3 Façade



*N9 : Toutes les surfaces en Noir N9 (Top, Corps et Façade) . Ex : Tower H. 113,5 cm Noir : 2 302 017 N9 N9

MÉTAL

#4 Options

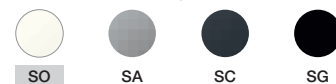



Mélina

 Brochure p. 130

Caissons mobiles



L. : 32 cm
H. : 49.5 cm
P. : 55.5 cm

Faible encombrement

1 tiroir

2 733 042 + #1 + #3

295 €

+ 3,00 €



L. : 42 cm
H. : 58.7 cm
P. : 55.5 cm

Caissons standards

2 tiroirs dont 1 DS*

2 733 041 + #1 + #3

350 €

+ 4,20 €

3 tiroirs

2 733 040 + #1 + #3

350 €

+ 5,25 €



L. : 43.2 cm
P. : 55.5 cm

Coussin d'assise ép. 25 mm

Pour caissons mobiles standards L. 42 cm - Fixation velcro

2 301 069 + #4

TISSU CAT. A

115 €

+ 0,47 €

Caisson extension

Top ép. 25 mm - Se juxtapose à gauche ou à droite d'un bureau P. 80 cm.



L. : 43.2 cm
H. : 73.5 cm
P. : 80 cm

3 tiroirs dont 1 pour DS*

2 733 046 + #1 + #2 + #3

580 €

+ 7,35 €

Caissons retour

Top ép 25 mm.

L. 43.2 cm : Se juxtapose à la suite d'un retour P. 60 cm (retour sur pied ou plan compact)

L. 80 et 120 cm : Se fixent à gauche ou à droite d'un bureau (platine de liaison fournie)

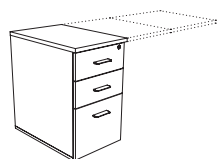

L. : 43.2 cm
H. : 73.5 cm
P. : 60 cm

3 tiroirs dont 1 pour DS*

Avec top L. 43,2 cm

2 733 043 + #1 + #2 + #3

480 €

+ 6,90 €

Avec top L. 80 cm

2 733 044 + #1 + #2 + #3

555 €

+ 7,35 €

Avec top L. 120 cm

2 733 045 + #1 + #2 + #3

580 €

+ 7,95 €

*DS : Dossiers suspendus

Nuancier



MÉLAMINE - CAISSONS MOBILES

#1 Corps + Façades + Top



Pour plus de choix,
Retrouvez toutes les finitions
disponibles de cette gamme
dans notre nuancier général p. 136 ou
dans eolnet.fr (rubrique MyEOLShop)



MELAMINE - CAISSONS RETOUR ET EXTENSION

#1 Corps + Façades - #2 Top

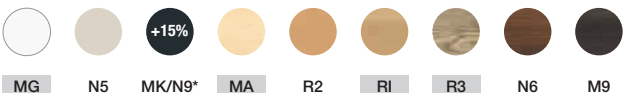

MÉTAL

#3 Poignées



TISSU

#4 Coussin d'assise





Caissons mélamine éco

Brochure p. 133

Caissons mobiles

Top ép. 19 mm

L : 42 cm
H : 59,1 cm
P : 56 cm2 tiroirs dont 1 DS*
3 tiroirs

2 301 080 + #1 + #2

240 €

+ 4,20 €

2 301 081 + #1 + #2

240 €

+ 4,50 €

L : 43,2 cm
P : 55,5 cm**Coussin d'assise ép. 25 mm**

Pour caissons mobiles standards L. 42 cm - Fixation velcro

2 301 069 + #3

TISSU CAT. A**115 €**

+ 0,47 €

Caisson extension

Top ép. 25 mm - Se juxtapose à gauche ou à droite d'un bureau P. 80 cm.

L : 43,2 cm
H : 73,5 cm
P : 80 cm

3 tiroirs dont 1 DS*

2 301 083 + #1 + #2

425 €

+ 6,90 €

Caissons retour

Top ép. 25mm - Se juxtapose à la suite d'un retour P. 60 cm (retour sur pied ou plan compact).

L : 43,2 cm
H : 73,5 cm
P : 60 cm

3 tiroirs dont 1 DS*

2 301 082 + #1 + #2

365 €

+ 5,25 €

*DS : Dossiers suspendus

Nuancier

MÉLAMINE #1 Caissons			MÉTAL #2 Poignées		TISSU #3 Coussin d'assise		Cat. C		Cat. D	
MG	MA	RI	SB	SG	B5	Step / Step mélange Chili	Secret			Fenice

Plus de choix, Retrouvez toutes les finitions disponibles de cette gamme dans notre nuancier général p. 136 ou dans eolnet.fr (rubrique MyEOLShop)

Rehausse

Brochure p. 133

Rehausse ouverte

Avec fond mélamine pour caissons et towers P. 80 cm. Dessous ép. 25 mm.

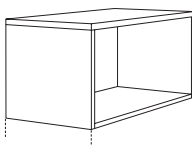
L : 43,2 cm
H : 40 cm
P : 80 cm

2 423 478 + #1

220 €

+ 2,73 €

Nuancier

MÉLAMINE #1 Rehausse							
MG	N5	MA	R2	RI	R3	N6	M9

Plus de choix, Retrouvez toutes les finitions disponibles de cette gamme dans notre nuancier général p. 136 ou dans eolnet.fr (rubrique MyEOLShop)



Caissons métal

Brochure p. 134

Caissons mobiles

CAISSONS FAIBLE ENCOMBREMENT

TOP MÉTAL

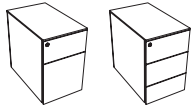

L : 32 cm
H : 50.5 cm
P : 53.3 cm

A l'unité

2 tiroirs dont 1 DS*

2 276 172 + #1

340 €

+ 0,69 €

3 tiroirs

2 276 173 + #1

340 €

+ 0,73 €

Coloris sur demande⁽¹⁾ : Lot de 8 unités de même coloris

2 tiroirs dont 1 DS*

2 276 224 + #1

3 030 €

+ 5,48 €

3 tiroirs

2 276 225 + #1

3 030 €

+ 5,80 €

CAISSONS STANDARDS

TOP MÉTAL

Sans tirette plumier

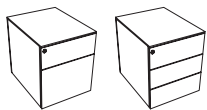

L : 42 cm
H : 50.5 cm
P : 53.3 cm

A l'unité

2 tiroirs dont 1 DS*

2 276 168 + #1

395 €

+ 0,74 €

3 tiroirs

2 276 169 + #1

395 €

+ 0,78 €

Coloris sur demande⁽¹⁾ : Lot de 8 unités de même coloris

2 tiroirs dont 1 DS*

2 276 220 + #1

3 440 €

+ 5,95 €

3 tiroirs

2 276 221 + #1

3 440 €

+ 6,27 €

Avec tirette plumier

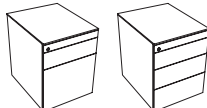

L : 42 cm
H : 50.5 cm
P : 53.3 cm

A l'unité

2 tiroirs dont 1 DS* + tirette plumier

2 276 177 + #1

455 €

+ 0,82 €

3 tiroirs + tirette plumier

2 276 178 + #1

455 €

+ 0,85 €

Coloris sur demande⁽¹⁾ : Lot de 8 unités de même coloris

2 tiroirs dont 1 DS* + tirette plumier

2 276 226 + #1

4 000 €

+ 6,60 €

3 tiroirs + tirette plumier

2 276 227 + #1

4 000 €

+ 6,89 €

TOP MÉLAMINE ÉP 19 MM

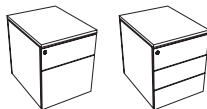

L : 42.3 cm
H : 52.4 cm
P : 53.5 cm

A l'unité

2 tiroirs dont 1 DS*

2 276 216 + #1 #2

465 €

+ 2,73 €

3 tiroirs

2 276 217 + #1 #2

465 €

+ 2,86 €

Coloris sur demande⁽¹⁾ : Lot de 8 unités de même coloris

2 tiroirs dont 1 DS*

2 276 222 + #1 #2

4 090 €

+ 22,23 €

3 tiroirs

2 276 223 + #1 #2

4 090 €

+ 23,27 €

CAISSONS GRANDE PROFONDEUR

SB, SC et SO uniquement

TOP MÉTAL

Avec tirette plumier

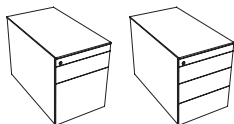

L : 42 cm
H : 55.5 cm
P : 79 cm

A l'unité

2 tiroirs dont 1 DS* + tirette plumier

2 276 170 + #1

595 €

+ 1,15 €

3 tiroirs + tirette plumier

2 276 171 + #1

595 €

+ 1,15 €

TOP MÉLAMINE ÉP 25 MM

Avec tirette plumier

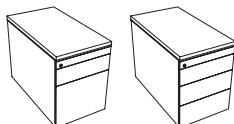

L : 43.2 cm
H : 57.4 cm
P : 80 cm

A l'unité

2 tiroirs dont 1 DS* + tirette plumier

2 276 218 + #1 #2

625 €

+ 4,42 €

3 tiroirs + tirette plumier

2 276 219 + #1 #2

625 €

+ 4,42 €

*DS : Dossiers suspendus

⁽¹⁾ Coloris sur demande : Blanc structuré ZO, Gris clair SD, Vert émeraude X3, Aluminium gris foncé SI, Bleu saphir SN. Nous consulter.



Caissons métal

Brochure p. 134

Caissons porteurs

Possibilité de positionner une rehausse

SANS TOP

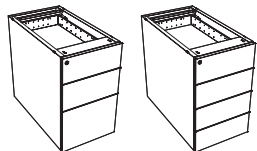
L. : 42 cm
H. : 71 cm
P. : 77 cm

A l'unité

3 tiroirs dont 1 pour DS*

4 tiroirs plats

2 276 167 + #1

630 € + 1,65 €

2 276 165 + #1

630 € + 1,65 €

Coloris sur demande⁽¹⁾ : Lot de 12 unités de même coloris

3 tiroirs dont 1 pour DS*

2 276 230 + #1

8 300 € + 19,80 €

4 tiroirs plats

2 276 231 + #1

8 300 € + 19,80 €

Caissons extension

TOP MÉLAMINE ÉP 25 MM

Se juxtapose à gauche ou à droite d'un bureau P. 80 cm

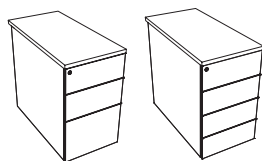
L. : 43.2 cm
H. : 73.5 cm
P. : 80 cm

A l'unité

3 tiroirs dont 1 pour DS*

2 276 213 + #1 #2

650 € + 6,11 €

4 tiroirs plats

2 276 214 + #1 #2

650 € + 6,11 €

Coloris sur demande⁽¹⁾ : Lot de 12 unités de même coloris

3 tiroirs dont 1 pour DS*

2 276 232 + #1 #2

8 540 € + 73,06 €

4 tiroirs plats

2 276 233 + #1 #2

8 540 € + 73,06 €

Caissons retour

TOP MÉLAMINE ÉP 25 MM

Se juxtapose à la suite d'un retour P. 60 cm (retour sur pied ou plan compact)

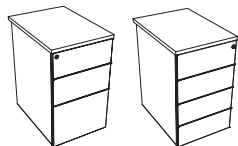
L. : 43.2 cm
H. : 73.5 cm
P. : 60 cm

A l'unité

3 tiroirs dont 1 pour DS*

2 276 210 + #1 #2

560 € + 4,94 €

4 tiroirs plats

2 276 211 + #1 #2

560 € + 4,94 €

Coloris sur demande⁽¹⁾ : Lot de 8 unités de même coloris

3 tiroirs dont 1 pour DS*

2 276 228 + #1 #2

4 930 € + 39,00 €

4 tiroirs plats

2 276 229 + #1 #2

4 930 € + 39,00 €

Options

L. : 43.2 cm
P. : 55.5 cm

Coussin d'assise tissu - ép. 25 mm

Pour caissons standards mobiles avec top métal L. 42 cm. Fixation par bandes aimantées

2 276 203 + #3

TISSU CAT. A

115 € + 0,45 €

Poubelle fixation magnétique - Coloris blanc OG

Bac à déchets 9L

7 531 001 OG

80 € -

Séparateurs pour tiroirs plats (en ABS noir)

Lot de 3 séparateurs obliques

2 276 175

110 € + 0,10 €

Lot de 3 séparateurs verticaux

2 276 174

50 € + 0,03 €

Lot 8 entretoises (en métal)

Permet de réhausser les caissons H.73.5 cm de 20 ou 40 mm.

2 276 070

110 € + 0,11 €

*DS : Dossiers suspendus

⁽¹⁾ Coloris sur demande : Blanc structuré Z0, Gris clair SD, Vert émeraude X3, Aluminium gris foncé SI, Bleu saphir SN. Nous consulter

Nuancier

MÉTAL				MÉLAMINE								TISSU						
#1 Caisson				#2 Top								#3 - Coussin d'assise						
Cat. A				Cat. B								Cat. C		Cat. D				
SO	SB	SC	SG	MG	N5	MK*	N9**	MA	R2	RI	R3	N6	M9	Bondai	B5	Step / Step mélange Chiji	Secret	Fenice
						+15%								+10€	+10€	+20€	+20€	



Pour plus de choix,
Retrouvez toutes les
finitions disponibles
de cette gamme dans notre
nuancier général p. 136 ou dans
eolnet.fr (rubrique MyEOLShop)

*MK Noir velours : Top des caissons H73.5 cm uniquement - Ex : Caisson extension H. 73,5 cm Top mélamine Noir velours : 2 276 213 SG MK

**N9 Noir : Top des caissons mobiles uniquement - Ex : Caisson mobile P. 53,3 cm Top mélamine Noir : 2 276 216 SG N9



Camille

Brochure p. 136

Corps mélamine

A compléter avec des portes métal ou mélamine (ouverture des portes à droite). Dimensions utiles d'une case L.37,4 x H.34,9 x P.39 cm. P. 43.2 cm. Coloris MG et RI en stock, autres coloris sur délai.

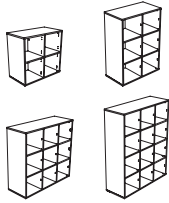

Meuble 4 cases - L.80,7 x H.75,5 cm

Meuble 6 cases - L.80,7 x H.112,3 cm

Meuble 9 cases - L.120 x H.112,3 cm

Meuble 12 cases - L.120 x H.149,1 cm

Réf.	Prix HT	EC
1 067 784 + #1	450 €	+ 4,55 €
1 067 785 + #1	600 €	+ 6,50 €
1 067 801 + #1	900 €	+ 9,57 €
1 067 802 + #1	1 000 €	+ 12,36 €

FERMETURE À CLÉ



FERMETURE À CODE



Portes mélamine

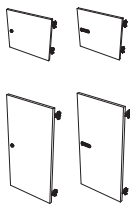

Porte pour 1 case

Sans fente courrier - l'unité

Avec fente courrier - l'unité

Porte pour 2 cases

Sans fente courrier - l'unité

Avec fente courrier - l'unité

Réf.	Prix HT	EC	Réf.	Prix HT	EC
1 067 788 + #1	75 €	+ 0,28 €	1 067 806 + #1	75 €	+ 0,28 €
1 067 789 + #1	75 €	+ 0,26 €	1 067 807 + #1	75 €	+ 0,26 €
1 067 790 + #1	100 €	+ 0,53 €	1 067 808 + #1	100 €	+ 0,53 €
1 067 791 + #1	100 €	+ 0,51 €	1 067 809 + #1	100 €	+ 0,51 €

FERMETURE À CODE



Portes métal - Décor pois

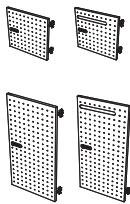

Porte pour 1 case

Sans fente courrier - l'unité

Avec fente courrier - l'unité

Porte pour 2 cases

Sans fente courrier - l'unité

Avec fente courrier - l'unité

Réf.	Prix HT	EC
1 067 810 + #2	90 €	+ 0,21 €
1 067 811 + #2	90 €	+ 0,21 €
1 067 812 + #2	130 €	+ 0,38 €
1 067 813 + #2	130 €	+ 0,38 €

Options



Support courrier

Se pose derrière les portes avec fente courrier uniquement

Pour portes mélamine - L. 24,2 x H. 32,4 x P. 7,2 cm (Coloris SO en stock, autres coloris sur délai).

Pour portes métal 1 case uniquement - L. 30 x H. 29,4 x P. 7 cm

Réf.	Prix HT	EC
1 067 796 + #2	45 €	+ 0,17 €
1 067 804 + #2	42 €	+ 0,09 €



Tablette mélamine

Se positionne dans la case double. Permet de séparer la grande case en 2 espaces

L. 37,4 x P. 35,9 cm x ép. 19 mm

1 067 805 + #1 28 € + 0,25 €



Lot de 4 pieds carrés ABS

H. 5 cm - Gris aluminium

1 067 752 01 45 € + 0,09 €

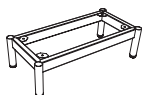

Socles 4 pieds métal - Avec vérins de réglage (Coloris SO en stock, autres coloris sur délai)

Pour meubles 4 et 6 cases - H. 20 cm

Pour meubles 9 et 12 cases - H. 20 cm

1 067 798 + #2 175 € + 0,78 €

1 067 797 + #2 195 € + 1,05 €

Clé pass

Pour serrure à code

1 067 814 10 € + 0,01 €

Pour serrure à clé

1 067 800 10 € + 0,01 €

Nuancier

MÉLAMINE

#1 Structures* / Portes / Tablette



MÉTAL

#2 Portes / Supports courrier* / Socles*







Pour plus de choix,
Retrouvez toutes les finitions disponibles de cette gamme dans notre nuancier général p. 136 ou dans eolnet.fr (rubrique MyEOLShop)



Armand

Brochure p. 140

Armoires portes battantes	L. 80 CM - Tablettes mélamine			L. 100 CM - Tablettes mélamine			L. 120 CM - Tablettes métalliques DS*			
	Réf.	Prix HT	EC	Réf.	Prix HT	EC	Réf.	Prix HT	EC	
H. 73,5 CM										
	1 tablette - 2 HC* (L. 80 cm) / 1 HC* (L.100/120 cm)									
	2 portes mélamine	2 424 103 + #1 #2 #3	345 €	+ 5,85 €	2 424 105 + #1 #2 #3	395 €	+ 7,05 €	2 424 137 + #1 #2 #3	445 €	+ 7,95 €
	2 portes verre	2 424 104 + #1 GS #3	495 €	+ 6,00 €	-	-	-	-	-	
H. 113,5 CM										
	2 tablettes - 3 HC*									
	2 portes mélamine	2 424 106 + #1 #2 #3	445 €	+ 8,25 €	2 424 107 + #1 #2 #3	495 €	+ 10,20 €	2 424 138 + #1 #2 #3	565 €	+ 10,50 €
H. 133,5 CM										
	3 tablettes - 3 HC*									
	2 portes mélamine	2 424 108 + #1 #2 #3	520 €	+ 9,75 €	2 424 110 + #1 #2 #3	570 €	+ 12,00 €	2 424 139 + #1 #2 #3	670 €	+ 11,85 €
	2 portes verre	2 424 109 + #1 GS #3	695 €	+ 10,05 €	-	-	-	-	-	
H. 202,1 CM										
	4 tablettes - 5 HC*									
	2 portes mélamine	2 424 111 + #1 #2 #3	645 €	+ 13,50 €	2 424 115 + #1 #2 #3	745 €	+ 16,80 €	2 424 140 + #1 #2 #3	895 €	+ 16,80 €
	4 portes mélamine	2 424 112 + #1 #2 #3	745 €	+ 13,80 €	-	-	-	-	-	
	1/3 portes mélamine - 2/3 portes verre	2 424 113 + #1 #2 #3	895 €	+ 14,25 €	-	-	-	-	-	
	4 portes verre	2 424 114 + #1 GS #3	1 110 €	+ 14,40 €	-	-	-	-	-	



















Armoires portes coulissantes	L. 100 CM - Tablettes mélamine			L. 120 CM - Tablettes métalliques DS*		
	Réf.	Prix HT	EC	Réf.	Prix HT	EC
H. 73,5 CM						
	1 tablette - 1 HC*					
	2 portes mélamine	2 424 116 + #1 #2 #3	620 €	+ 6,90 €	2 424 119 + #1 #2 #3	685 €
H. 113,5 CM						
	2 tablettes - 3 HC*					
	2 portes mélamine	2 424 117 + #1 #2 #3	720 €	+ 10,05 €	2 424 120 + #1 #2 #3	820 €
H. 133,5 CM						
	3 tablettes - 3 HC*					
	2 portes mélamine	2 424 118 + #1 #2 #3	795 €	+ 12,00 €	2 424 121 + #1 #2 #3	930 €

* DS : Dossiers suspendus

*HC : Hauteur classeur -1HC = 32 cm















Hors armoires et bibliothèques H. 73.5 x L. 100/120 cm qui disposent de 2 espaces H. 31 cm + H. 32 cm.

Nuancier

MÉLAMINE									
#1 Top / Corps - Tablettes									
									
									

*MK/N9 : Top des armoires et bibliothèques H. 73.5 cm en Noir velours MK / Corps et Façades en Noir N9 - Ex : Armoire ou Bibliothèque H. 73.5 cm Noir : 2 424 103 MK N9 SG ou 2 424 141 MK

**N9 : Pour tous les rangements hors H. 73.5 cm (Top, Corps et façades) - Ex : Armoire ou Bibliothèque H. 113.5 cm Noir : 2 424 106 N9 N9 SG ou 2 424 012 N9.

MÉTAL			VERRE			ALTUGLAS®	
#3 Poignées			#4 Pieds meuble bas			#5 Tablettes	
							
							







Pour plus de choix, Retrouvez toutes les finitions disponibles de cette gamme dans notre nuancier général p. 136 ou dans eolnet.fr (rubrique MyEOLShop)



Armand

Brochure p. 140

Bibliothèques	L. 80 CM - Tablettes mélamine			L. 100 CM - Tablettes mélamine			L. 120 CM - Tablettes métalliques DS*		
	Réf.	Prix HT	EC	Réf.	Prix HT	EC	Réf.	Prix HT	EC
H. 73,5 CM									
	1 tablette - 2 HC* (L. 80 cm) / 1 HC* (L. 100/120 cm)								
Sans portes	2 424 141 + #1	210 €	+ 4,35 €	2 424 142 + #1	235 €	+ 5,25 €	2 424 143 + #1	300 €	+ 5,40 €
H. 113,5 CM									
	2 tablettes - 3 HC*								
Sans portes	2 424 012 + #1	275 €	+ 6,00 €	2 424 036 + #1	310 €	+ 7,50 €	2 424 056 + #1	400 €	+ 7,50 €
H. 133,5 CM									
	3 tablettes - 3 HC*								
Sans portes	2 424 013 + #1	350 €	+ 7,35 €	2 424 037 + #1	395 €	+ 9,15 €	2 424 057 + #1	480 €	+ 8,70 €
1/2 portes mélamine - 1/2 sans portes	2 424 122 + #1 #2 #3	490 €	+ 8,70 €	2 424 124 + #1 #2 #3	560 €	+ 10,80 €	-	-	-
1/2 portes verre - 1/2 sans portes	2 424 123 + #1 GS #3	680 €	+ 8,85 €	-	-	-	-	-	-
H. 202,1 CM									
	4 tablettes - 5 HC*								
Sans portes	2 424 016 + #1	400 €	+ 10,05 €	2 424 039 + #1	460 €	+ 12,45 €	2 424 058 + #1	650 €	+ 12,00 €
1/3 portes mélamine - 2/3 sans portes	2 424 125 + #1 #2 #3	545 €	+ 11,40 €	2 424 127 + #1 #2 #3	620 €	+ 14,25 €	-	-	-
1/3 portes verre - 2/3 sans portes	2 424 126 + #1 GS #3	715 €	+ 11,55 €	-	-	-	-	-	-

Penderie

H. 202,1 CM

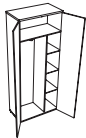

2 portes mélamine

Aménagement intérieur : 2/3 penderie (1 tablette porte cintre), 1/3 tablettes

L. 80 CM - Tablettes mélamine		
Réf.	Prix HT	EC

2 424 128 + #1 #2 #3 780 € + 13,65 €

Meubles séparateurs

Non disponible en coloris noir



H. 113,5 cm - 2 tablettes - 2 HC*

Module 2 portes mélamine H. 71 cm + Rehausse portes Altuglas® H. 42,5 cm (coloris blanc OA)

2 424 129 + #1 #2 #3 1 495 € + 14,85 €



H. 156 cm - 3 tablettes - 3 HC*

Module 2 portes mélamine H. 113,5 cm + Rehausse portes Altuglas® H. 42,5 cm (coloris blanc OA)

2 424 130 + #1 #2 #3 1 625 € + 19,20 €

Meubles bas

H. 55,2 CM

Non disponible en coloris noir

2 portes Altuglas® coloris blanc OA. Poignée bague chromée - Sur pieds métal.

Possibilité d'ajouter un coussin d'assise, voir p. 61.



1 HC*

L. 100 CM			L. 120 CM			L. 165 CM		
Réf.	Prix HT	EC	Réf.	Prix HT	EC	Réf.	Prix HT	EC

2 424 131 + #1 OA #4 645 € + 4,05 € 2 424 132 + #1 OA #4 695 € + 4,50 € 2 424 133 + #1 OA #4 795 € + 6,30 €

* DS : Dossiers suspendus

*HC : Hauteur classeur - 1HC = 32 cm

Hors armoires et bibliothèques H. 73.5 x L. 100/120 cm qui disposent de 2 espaces H. 31 cm + H. 32 cm.



Armand

 Brochure p. 140

L. 80 CM

Meuble réfrigérateur

Réf.	Prix HT	EC
------	---------	----

H. 70 CM



Réfrigérateur Inclus - Capacité 25L - A+

2 portes mélamine

2 424 134 + #1 #2 #3 1 295 € + 7,65 €

L. 80 CM

Classeur à tiroirs

Réf.	Prix HT	EC
------	---------	----

Non disponible en coloris noir

H. 73,5 CM



2 HC*

2 tiroirs pour DS*

2 424 135 + #1 #2 #3 745 € + 8,10 €

L. 80 CM

L. 100 CM

L. 120 CM

Options

Réf.	Prix HT	EC	Réf.	Prix HT	EC	Réf.	Prix HT	EC
------	---------	----	------	---------	----	------	---------	----

TABLETTES SUPPLÉMENTAIRES

Tablettes pour armoires portes battantes ou bibliothèques



Tablette métal pour DS*

2 423 040 + #5 45 € + 0,28 €

2 423 557 + #5 65 € + 0,37 €

2 423 539 + #5 75 € + 0,45 €



Tablette mélamine

2 423 502 + #1 37 € + 0,57 €

2 423 612 + #1 45 € + 0,94 €

- - -

Tablettes pour armoires portes coulissantes



Tablette métal

- - -

- - -

2 425 066 + #5 72 € + 0,45 €



Tablette mélamine

- - -

2 425 053 + #1 45 € + 0,89 €

- - -

Tablettes pour meubles séparateurs

Pour meuble L. 165 cm, nécessite 2 tablettes L. 80 cm



Tablette métal pour DS*

1 067 730 + #5 60 € + 0,52 €

- - -

- - -



Tablette mélamine

1 067 730 + #1 50 € + 0,52 €

- - -

- - -

L. 160 CM

L. 200 CM

L. 240 CM

DESSUS DE FINITION GRANDE LARGEUR

Réf.	Prix HT	EC	Réf.	Prix HT	EC	Réf.	Prix HT	EC
------	---------	----	------	---------	----	------	---------	----

Pour liaison / consolidation de 2 à 3 armoires



2 423 574 + #1 75 € + 1,68 €

2 423 575 + #1 90 € + 2,25 €

2 423 576 + #1 110 € + 2,71 €

*DS : Dossiers suspendus

*HC : Hauteur classeur -1HC = 32 cm

Hors armoires et bibliothèques H. 73.5 x L. 100/120 cm qui disposent de 2 espaces H. 31 cm + H. 32 cm.

Nuancier

MÉLAMINE

#1 Top / Corps - Tablettes

#2 Portes

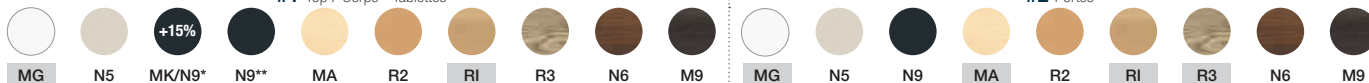

*MK/N9 : Top des armoires et bibliothèques H. 73.5 cm en Noir velours MK / Corps et Façades en Noir N9 - Ex : Armoire ou Bibliothèque H. 73.5 cm Noir : 2 424 103 MK N9 SG ou 2 424 141 MK

**N9 : Pour tous les rangements hors H. 73.5 cm (Top, Corps et façades) - Ex : Armoire ou Bibliothèque H. 113.5 cm Noir : 2 424 106 N9 N9 SG ou 2 424 012 N9.

MÉTAL

VERRE

ALTUGLAS®

#3 Poignées

#4 Pieds meuble bas

#5 Tablettes

Portes

Portes rehausse et meuble bas



Pour plus de choix, Retrouvez toutes les finitions disponibles de cette gamme dans notre nuancier général p. 136 ou dans eolnet.fr (rubrique MyEOLShop)



Ariv

Brochure p. 144













Armoires à rideaux monoblocs - P. 43 cm

	L. 120 CM				L. 100 CM				L. 80 CM				
	Réf.	Prix HT Cat. 1	Prix HT Cat. 2	EC	Réf.	Prix HT Cat. 1	Prix HT Cat. 2	EC	Réf.	Prix HT Cat. 1	Prix HT Cat. 2	EC	
H. 198 CM - 4 TABLETTES - 5 HC*		4 436 020 + #1	702 €	748 €	+ 9,10 €	4 436 019 + #1	702 €	748 €	+ 8,32 €	4 436 018 + #1	773 €	812 €	+ 7,67 €
H. 160,8 CM - 3 TABLETTES - 4 HC*		4 436 016 + #1	785 €	820 €	+ 8,45 €	4 436 015 + #1	785 €	820 €	+ 7,80 €	-	-	-	
H. 135 CM - 2 TABLETTES - 3 HC*		4 436 012 + #1	732 €	765 €	+ 8,19 €	4 436 011 + #1	718 €	753 €	+ 7,80 €	-	-	-	
H. 118,3 CM - 2 TABLETTES - 3 HC*		4 436 055 + #1	655 €	705 €	+ 6,11 €	4 436 054 + #1	655 €	705 €	+ 5,46 €	-	-	-	
H. 105 CM - 2 TABLETTES - 2 HC*		4 436 008 + #1	550 €	578 €	+ 5,46 €	4 436 007 + #1	550 €	578 €	+ 4,81 €	4 436 006 + #1	576 €	597 €	+ 4,16 €
H. 72,1 CM - 1 TABLETTE - 2 HC*		4 436 152 + #1	637 €	663 €	+ 3,90 €	4 436 151 + #1	637 €	663 €	+ 3,51 €	4 436 150 + #1	609 €	637 €	+ 3,12 €
H. 71 CM - 1 TABLETTE - 1 HC*		4 436 158 + #1	554 €	576 €	+ 4,42 €	4 436 157 + #1	543 €	561 €	+ 4,03 €	4 436 156 + #1	522 €	548 €	+ 3,64 €
REHAUSSE H. 42,6 CM		4 436 004 + #1	501 €	528 €	+ 2,60 €	4 436 003 + #1	501 €	528 €	+ 2,34 €	-	-	-	

* Hauteur classeurs.

	L. 120 CM			L. 100 CM			L. 80 CM		
	Réf.	Prix HT	EC	Réf.	Prix HT	EC	Réf.	Prix HT	EC
Tablettes supplémentaires	4 470 040 + #2	39 €	+ 0,39 €	4 470 039 + #2	39 €	+ 0,39 €	4 470 038 + #2	34 €	+ 0,39 €
Tablette de consultation	4 470 048 SC	222 €	+ 0,91 €	-	-	-	-	-	-
Châssis télescopiques	4 470 045 SC	179 €	+ 0,52 €	4 470 044 SC	179 €	+ 0,52 €	4 470 043 SC	179 €	+ 0,52 €
Traverses et arceaux pour châssis télescopiques	4 470 046 SC	54 €	+ 0,13 €	-	-	-	-	-	-
Trieur 16 cases format A4	4 470 041 SC	599 €	+ 1,44 €	-	-	-	-	-	-
Tops de finition en mélamine	4 470 052 + #3	94 €	+ 1,26 €	4 470 051 + #3	80 €	+ 1,05 €	4 470 050 + #3	66 €	+ 0,84 €
	Réf.	Prix HT	EC						
Séparateur vertical - Vendu par lot de 2	4 470 042 SC	96 €	+ 0,13 €						

Nuancier

MÉTAL CAT. 1					MÉTAL CAT. 2								
#1 Corps - Rideaux Unicolore					#1 Corps - Rideaux Corps gris aluminium								
													
SO	SA	SC	SG	MG	N5	MK	M7	MA	R2	RI	R3	N6	M9



Navert

Brochure p. 146



























Armoires à rideaux monoblocs - P. 43 cm

	L. 120 CM			L. 100 CM			L. 80 CM						
	Réf.	Prix HT Cat. 1	Prix HT Cat. 2	EC	Réf.	Prix HT Cat. 1	Prix HT Cat. 2	EC	Réf.	Prix HT Cat. 1	Prix HT Cat. 2	EC	
H. 198 CM - 4 tablettes - 5 HC*		4 425 002 + #1	730 €	774 €	+ 7,08 €	4 425 019 + #1	730 €	774 €	+ 7,08 €	4 425 013 + #1	799 €	840 €	+ 7,08 €
H. 160,8 CM - 3 tablettes - 4 HC*		4 425 022 + #1	815 €	848 €	+ 7,08 €	-	-	-	-	-	-	-	-
H. 136 CM - 3 tablettes - 3 HC*		4 425 025 + #1	759 €	795 €	+ 4,42 €	4 425 026 + #1	747 €	780 €	+ 4,42 €	-	-	-	-
H. 120 CM - 2 tablettes - 3 HC*		4 425 028 + #1	679 €	732 €	+ 4,42 €	-	-	-	-	-	-	-	-
H. 100 CM - 2 tablettes - 2 HC*		4 425 001 + #1	566 €	596 €	+ 4,42 €	4 425 020 + #1	566 €	596 €	+ 4,42 €	4 425 015 + #1	594 €	614 €	+ 3,25 €
H. 72,6 CM - 1 tablette - 2 HC*		4 425 040 + #1	654 €	683 €	+ 3,25 €	4 425 043 + #1	654 €	683 €	+ 2,33 €	4 425 045 + #1	627 €	654 €	+ 2,33 €
H. 71 CM - 1 tablette - 1 HC*		4 425 041 + #1	572 €	594 €	+ 3,25 €	4 425 044 + #1	559 €	580 €	+ 2,33 €	4 425 046 + #1	539 €	565 €	+ 2,33 €
REHAUSSE H. 44 CM - 1 HC*		4 425 042 + #1	518 €	546 €	+ 1,50 €	4 425 032 + #1	505 €	531 €	+ 1,50 €	-	-	-	-

* Hauteur classeurs.

Accessoires Navert	L. 120 CM			L. 100 CM			L. 80 CM		
	Réf.	Prix HT	EC	Réf.	Prix HT	EC	Réf.	Prix HT	EC
Tablettes supplémentaires	4 470 071 + #2	35 €	+ 0,16 €	4 470 179 + #2	35 €	+ 0,16 €	4 470 220 + #2	30 €	+ 0,16 €
Tablettes de consultation	4 470 228 SG	204 €	+ 0,16 €	-	-	-	-	-	-
Châssis télescopiques	4 470 061 SG	242 €	+ 0,40 €	4 470 059 SG	235 €	+ 0,16 €	4 470 224 SG	224 €	+ 0,16 €
Tops de finition en mélamine	4 470 052 + #3	94 €	+ 1,26 €	4 470 051 + #3	80 €	+ 1,05 €	4 470 050 + #3	66 €	+ 0,84 €
	Réf.	Prix HT	EC						
Séparateur vertical - Vendu par lot de 5	4 470 222 SG	212 €	+ 0,16 €						

Nuancier

MÉTAL CAT. 1 ⁽¹⁾				MÉTAL CAT. 2 ⁽¹⁾											
#1 Corps - Rideaux Unicolore				#1 Corps - Rideaux Unicolore				#1 Corps - Rideaux Corps gris aluminium				#1 Corps - Rideaux Corps gris anthracite			
															
SOSO	SDSD	SCSC	SGSG	SBSB	MASO*	RISO*	SOSB	MASB	RISB	R2SB	SOSC*	MASC	RISC	R2SC	
MÉTAL #2 Tablettes supplémentaires		MÉTAL #3 Tops de finition													
															
SO	SG	MG	N5	MK	M7	MA	R2	RI	R3	N6	M9				

(1) Tablette blanche avec corps unis blanc et noir pour les autres finitions de corps. - * SO spécifique Navert : blanc cassé



Armoires démontables

Brochure p. 148

Armoires à rideaux - P. 45 cm

ARMOIRES H.198 CM

4 tablettes + rail

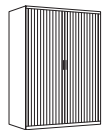

L. 120 cm

L. 160 cm - avec séparation médiane et tablettes L. 80 cm

Réf.	Prix HT	EC
------	---------	----

4 399 424 + #

745 €

+ 13,26 €

4 399 425 + #

994 €

+ 15,99 €

Nuancier

MÉTAL # Corps + Rideaux



SDSD



SCSC

Classeurs dossiers suspendus

Brochure p. 149

Classeurs

POUR FORMAT A4

L. 41,3 x P. 62,5 cm



2 tiroirs - H. 71,1 cm - A commander par 6 - L'unité :

3 tiroirs - H. 101,6 cm

4 tiroirs - H. 132,4 cm

Réf.	Prix HT	EC
------	---------	----

4 333 001 + #

446 €

+ 0,92 €

4 333 002 + #

487 €

+ 1,28 €

4 333 003 + #

502 €

+ 1,64 €

Option

Fond cranté + 2 intercalaires - Pour 1 tiroir

4 333 019 SC

83 €

+ 0,34 €

Nuancier

MÉTAL # Corps + Façades



SD



SB



SC

Classeurs à tiroirs

Brochure p. 149

Classeurs

POUR FORMAT A4

P. 40 x L. 41,3 cm



2 tiroirs - H. 67,2 cm

4 tiroirs - H. 128,2 cm

Réf.	Prix HT	EC
------	---------	----

4 614 002 + #

172 €

+ 0,45 €

4 614 001 + #

307 €

+ 0,93 €

Nuancier

MÉTAL # Corps + Façades



SO



SB





SG



Rayonnages tubulaires Brochure p. 150

Rayonnages	Réf.	DÉPART			Réf.	SUIVANT			
		Montants peints	Montants galvanisés	EC		Montants peints	Montants galvanisés	EC	
		Prix HT	Prix HT		Prix HT	Prix HT			
H. 200 CM									
	L. 100 cm - 5 tablettes								
	P. 35 cm	4 226 050 + #	210 €	184 €	+ 0,59 €	4 226 056 + #	168 €	157 €	+ 0,49 €
	P. 50 cm	4 226 051 + #	236 €	210 €	+ 0,71 €	4 226 057 + #	195 €	181 €	+ 0,61 €
	P. 70 cm	4 226 052 + #	278 €	252 €	+ 0,76 €	4 226 058 + #	236 €	221 €	+ 0,65 €
	L. 125 cm - 5 tablettes								
	P. 35 cm	4 226 053 + #	221 €	198 €	+ 0,67 €	4 226 059 + #	181 €	169 €	+ 0,56 €
	P. 50 cm	4 226 054 + #	252 €	224 €	+ 0,81 €	4 226 060 + #	210 €	198 €	+ 0,71 €
	P. 70 cm	4 226 055 + #	288 €	263 €	+ 0,85 €	4 226 061 + #	252 €	238 €	+ 0,75 €

H. 225 CM									
	L. 100 cm - 6 tablettes								
	P. 35 cm	4 226 080 + #	241 €	215 €	+ 0,70 €	4 226 083 + #	204 €	192 €	+ 0,58 €
	P. 50 cm	4 226 081 + #	282 €	256 €	+ 0,84 €	4 226 084 + #	241 €	230 €	+ 0,72 €
	P. 70 cm	4 226 082 + #	301 €	276 €	+ 0,89 €	4 226 085 + #	262 €	249 €	+ 0,77 €
	L. 125 cm - 6 tablettes								
	P. 35 cm	4 226 086 + #	268 €	241 €	+ 0,79 €	4 226 089 + #	231 €	216 €	+ 0,67 €
	P. 50 cm	4 226 087 + #	320 €	294 €	+ 0,96 €	4 226 090 + #	282 €	270 €	+ 0,84 €
	P. 70 cm	4 226 088 + #	340 €	315 €	+ 1,01 €	4 226 091 + #	301 €	288 €	+ 0,89 €

H. 250 CM									
	L. 100 cm - 7 tablettes								
	P. 35 cm	4 226 092 + #	276 €	249 €	+ 0,80 €	4 226 095 + #	236 €	221 €	+ 0,66 €
	P. 50 cm	4 226 093 + #	328 €	301 €	+ 0,97 €	4 226 096 + #	287 €	276 €	+ 0,83 €
	P. 70 cm	4 226 094 + #	353 €	328 €	+ 1,03 €	4 226 097 + #	315 €	301 €	+ 0,89 €
	L. 125 cm - 7 tablettes								
	P. 35 cm	4 226 098 + #	301 €	276 €	+ 0,91 €	4 226 101 + #	262 €	249 €	+ 0,77 €
	P. 50 cm	4 226 099 + #	367 €	340 €	+ 1,11 €	4 226 102 + #	328 €	316 €	+ 0,97 €
	P. 70 cm	4 226 100 + #	386 €	361 €	+ 1,16 €	4 226 103 + #	345 €	335 €	+ 1,03 €

Options	LOT DE 2			LOT DE 5		
	Réf.	Prix HT	EC	Réf.	Prix HT	EC



TABLETTES SUPPLÉMENTAIRES

	L. 100 cm / P. 35 cm	4 226 062 ZJ	53 €	+ 0,15 €	4 271 049 ZJ	135 €	+ 1,24 €
	L. 100 cm / P. 50 cm	4 226 063 ZJ	70 €	+ 0,20 €	4 271 050 ZJ	170 €	+ 1,63 €
P. 35 cm	L. 100 cm / P. 70 cm	4 226 064 ZJ	81 €	+ 0,22 €	4 271 051 ZJ	204 €	+ 1,77 €
	L. 125 cm / P. 35 cm	4 226 065 ZJ	59 €	+ 0,18 €	4 271 052 ZJ	151 €	+ 1,49 €
	L. 125 cm / P. 50 cm	4 226 066 ZJ	76 €	+ 0,24 €	4 271 053 ZJ	188 €	+ 1,95 €
	L. 125 cm / P. 70 cm	4 226 067 ZJ	88 €	+ 0,26 €	4 271 054 ZJ	218 €	+ 2,09 €

DESSUS ISOREL

	L. 100 cm / P. 35 cm	4 271 058 XW	16 €	+ 0,34 €	4 226 044 XW	34 €	+ 0,85 €
	L. 100 cm / P. 50 cm	4 271 059 XW	23 €	+ 0,49 €	4 226 045 XW	50 €	+ 1,22 €
	L. 100 cm / P. 70 cm	4 271 060 XW	28 €	+ 0,68 €	4 226 046 XW	70 €	+ 1,71 €
	L. 125 cm / P. 35 cm	4 271 061 XW	16 €	+ 0,43 €	4 226 047 XW	34 €	+ 1,07 €
	L. 125 cm / P. 50 cm	4 271 062 XW	23 €	+ 0,61 €	4 226 048 XW	50 €	+ 1,52 €
	L. 125 cm / P. 70 cm	4 271 063 XW	28 €	+ 0,86 €	4 226 049 XW	70 €	+ 2,14 €

Nuancier

MÉTAL	
# Montants peints	# Montant galvanisés
	
SC	ZJ

Dimensions tablettes	Largeur hors tout		Largeur utile entre les montants	Charges utiles par tablette uniformément réparties	
	Départ	Suivant		P. 35 cm	P. 50 - 70 cm
L. 100 cm	104 cm	101 cm	96 cm	135 kg	195 kg
L. 125 cm	129 cm	126 cm	121 cm	85 kg	130 kg



Rayonnages polyvalents

Brochure p. 151

DÉPART

SUIVANT

Rayonnages	Peint		Galvanisé			Peint		Galvanisé		
	Réf.	Prix HT	Réf.	Prix HT	EC	Réf.	Prix HT	Réf.	Prix HT	EC

H. 200 X P. 36 CM

L. 90 cm

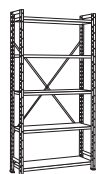

5 tablettes	4 322 200 SDSC	296 €	4 322 204 ZJZJ	266 €	+ 1,00 €
6 tablettes	4 322 201 SDSC	331 €	4 322 205 ZJZJ	298 €	+ 1,16 €

L. 120 cm

5 tablettes	4 322 202 SDSC	323 €	4 322 206 ZJZJ	291 €	+ 2,64 €
6 tablettes	4 322 203 SDSC	370 €	4 322 207 ZJZJ	333 €	+ 1,36 €



4 322 208 SDSC	241 €	4 322 212 ZJZJ	217 €	+ 0,84 €
4 322 209 SDSC	276 €	4 322 213 ZJZJ	248 €	+ 0,96 €

4 322 210 SDSC	268 €	4 322 214 ZJZJ	241 €	+ 2,48 €
4 322 211 SDSC	317 €	4 322 215 ZJZJ	285 €	+ 1,16 €

H. 250 X P. 36 CM

L. 90 cm



7 tablettes	4 322 216 SDSC	376 €	4 322 220 ZJZJ	338 €	+ 1,36 €
8 tablettes	4 322 217 SDSC	411 €	4 322 221 ZJZJ	370 €	+ 1,48 €

L. 120 cm

7 tablettes	4 322 218 SDSC	404 €	4 322 222 ZJZJ	364 €	+ 3,04 €
8 tablettes	4 322 219 SDSC	451 €	4 322 223 ZJZJ	406 €	+ 1,76 €



4 322 224 SDSC	323 €	4 322 228 ZJZJ	291 €	+ 1,12 €
4 322 225 SDSC	358 €	4 322 229 ZJZJ	322 €	+ 1,28 €

4 322 226 SDSC	349 €	4 322 230 ZJZJ	314 €	+ 2,84 €
4 322 227 SDSC	398 €	4 322 231 ZJZJ	358 €	+ 1,56 €

PEINT

GALVANISÉ

Option	Réf.	Prix HT	Réf.	Prix HT	EC
--------	------	---------	------	---------	----

Lot de 2 tablettes supplémentaires



L. 90 cm	4 322 232 SD	63 €	4 322 234 ZJ	57 e€	+ 0,26 €
L. 120 cm	4 322 233 SD	87 €	4 322 235 ZJ	78 €	+ 0,32 €

Nuancier

MÉTAL

Peint



SDSC

Galvanisé



ZJZJ

Dimensions tablettes

L. 90 cm	96.5 cm	93 cm
L. 120 cm	126.5 cm	123 cm

Largeur hors tout

Départ	Suivant
96.5 cm	93 cm
126.5 cm	123 cm

Largeur utile entre les montants

92.5 cm
122.5 cm

Charges utiles par tablette uniformément réparties

120 kg
75 kg



Vestiaires



 Brochure p. 152

DÉMONTABLES

MONOBLOCS

Vestiaires industriels

INDUSTRIE PROPRE

	Réf.	Prix HT	EC		Réf.	Prix HT	EC		
	Départ - L. 30 cm	4 228 093 + #	204 €	+ 0,82 €		1 porte L. 30 cm	4 424 045 + #	244 €	+ 0,79 €
	Suivant - L. 30 cm	4 228 094 + #	189 €	+ 0,67 €		2 portes L. 60 cm	4 424 046 + #	380 €	+ 1,44 €
						3 portes L. 90 cm	4 424 047 + #	544 €	+ 2,05 €
						4 portes L. 120 cm	4 424 048 + #	709 €	+ 2,81 €



INDUSTRIE SALISSANTE

	Départ - L. 40 cm	4 228 095 + #	244 €	+ 1,10 €		1 porte L. 40 cm	4 424 049 + #	321 €	+ 1,06 €
	Suivant - L. 40 cm	4 228 096 + #	229 €	+ 0,95 €		2 portes L. 80 cm	4 424 050 + #	481 €	+ 1,94 €
						3 portes L. 120 cm	4 424 051 + #	711 €	+ 2,90 €

Vestiaires démontables multi-cases

2 CASES - L. 30 CM

4 CASES - L. 40 CM

	Réf.	Prix HT	EC		Réf.	Prix HT	EC		
	Départ	4 229 031 + #	272 €	+ 0,85 €		Départ	4 229 033 + #	340 €	+ 0,94 €
	Suivant	4 229 032 + #	260 €	+ 0,70 €		Suivant	4 229 034 + #	328 €	+ 0,79 €

Options

POUR VESTIAIRES MONOBLOCS ET DÉMONTABLES

Toits en pente - H. 13 x P. 50 cm

Empêchent le dépôt d'objets au-dessus des vestiaires - Finition gris clair

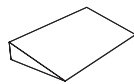

L. 60 cm	4 410 087 SD	85 €	+ 0,14 €
L. 80 cm	4 410 088 SD	106 €	+ 0,20 €
L. 90 cm	4 410 089 SD	111 €	+ 0,21 €
L. 120 cm	4 410 090 SD	135 €	+ 0,26 €

Socles banc - H. 35 x P. 80 cm

Permettent la circulation d'air et le nettoyage sous les vestiaires. Se positionnent sous un élément départ (obligatoire) + des éléments suivants. Finition gris clair



L. 60 cm	4 410 091 SD	233 €	+ 1,25 €
L. 80 cm	4 410 092 SD	240 €	+ 1,45 €
L. 90 cm	4 410 093 SD	240 €	+ 1,51 €
L. 120 cm	4 410 094 SD	252 €	+ 1,88 €

Serrure à clef

L'unité	4 410 100	9 €	+ 0,01 €
---------	-----------	------------	----------

POUR VESTIAIRES DÉMONTABLES

Socles pieds - H. 15 x P. 50 cm

Permettent la circulation d'air et le nettoyage sous les vestiaires. Se positionnent sous un élément départ (obligatoire) + des éléments suivants. Finition gris clair

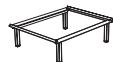

L. 60 cm	4 410 095 SD	137 €	+ 0,11 €
L. 80 cm	4 410 096 SD	158 €	+ 0,14 €
L. 90 cm	4 410 097 SD	158 €	+ 0,14 €
L. 120 cm	4 410 098 SD	172 €	+ 0,16 €

POUR VESTIAIRES MONOBLOCS

Lot de 4 pieds - H. 13,5 cm

Finition gris clair



jeu de 4 pieds	4 410 099 SD	55 €	+ 0,10 €
----------------	--------------	-------------	----------





Bancs indépendants

Structure métal gris clair - Assises en lattes de bois hêtre verni.



L. 120 cm	4 410 101 SD	215 €	+ 1,62 €
L. 160 cm	4 410 102 SD	262 €	+ 2,38 €
L. 200 cm	4 410 103 SD	310 €	+ 2,77 €

Nuancier

MÉTAL			
# Vestiaires industriels	# Vestiaires multicases		
			
SDSD	SDSK	SDSK	SDQK



Réunion & collectivité

Projets - Multiusage - Restauration



Karl

RÉUNION

SALLE DE CONSEIL

Page 74 ›

.....



Modulo

RÉUNION

SALLE DE CONSEIL

Page 75 ›

.....



Arial

RÉUNION

RESTAURATION

BRAINSTORMING

Page 80 ›

.....



Robin

RÉUNION

RESTAURATION

BRAINSTORMING

Page 83 ›

.....



E-meeting

RÉUNION

Page 85 ›

.....



Ping

RÉUNION

Page 86 ›

.....



Martin

RÉUNION

BRAINSTORMING

Page 86 ›

.....



Chatbox

RÉUNION

Page 87 ›

.....



Tables abattantes

RÉUNION

FORMATION

Page 88 ›

.....



Emi

- RÉUNION
- RESTAURATION
- FORMATION

Page 114 ›



Table polyvalente

- RÉUNION
- RESTAURATION
- FORMATION

Page 89 ›



Tables à dégagement latéral

- RÉUNION
- RESTAURATION

Page 90 ›



Tables pliantes

- RÉUNION
- RESTAURATION
- FORMATION

Page 91 ›



Eloïse

- RÉUNION
- RESTAURATION

Page 92 ›



Evasion

- RÉUNION
- RESTAURATION

Page 94 ›



Clara

- RESTAURATION

Page 94 ›



Lucie

- RESTAURATION

Page 95 ›



Iris

- RESTAURATION

Page 95 ›



**Karl** Brochure p. 158 **Connectique**
En option - Voir page 133**Tables carrées**Tables équipées de trappes Soft-closing double accès dans le coloris du plateau.
Goulotte structurelle**P. 150 CM**6-8 **L. 150 cm**

Plateau nu

3 180 106 + #1 #2 CM 1 110 € + 7,42 €

3 180 113 LU ZP CM 2 225 € + 7,14 €

6-8 Plateau avec trappe centrale
4 pieds dont 1 électrifié

3 180 107 + #1 #2 CM 1 325 € + 7,70 €

3 180 114 LU ZP CM 2 580 € + 7,70 €

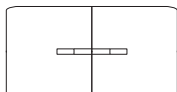
Tables rectangulairesTables équipées de trappes Soft-closing double accès dans le coloris du plateau.
Goulotte structurelle**P. 150 CM**10-12 **L. 280 cm**4 trappes centrales
4 pieds dont 1 électrifié

3 180 108 + #1 #2 CM 2 725 € + 14,00 €

3 180 115 LU ZP CM 5 155 € + 14,28 €

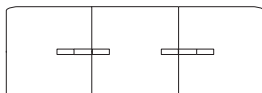
14-16 **L. 420 cm**6 trappes centrales
6 pieds dont 1 électrifié

3 180 109 + #1 #2 CM 3 885 € + 22,68 €

3 180 116 LU ZP CM 7 650 € + 22,96 €

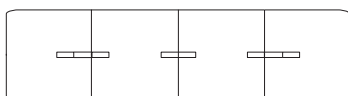
18-20 **L. 560 cm**8 trappes centrales
8 pieds dont 2 électrifiés

3 180 110 + #1 #2 CM 5 220 € + 30,52 €

3 180 117 LU ZP CM 10 320 € + 30,94 €

Nuancier**MÉLAMINE**
#1 Plateaux

N5



MK

LINOLÉUM
Plateaux

LU

MÉTAL
#2 Structure

ZP



ZC

CHÊNE MASSIF
Piétement

CM

**Pour plus de choix**Retrouvez toutes les finitions disponibles de cette
gamme dans notre nuancier général p. 136
ou dans eolnet.fr (rubrique MyEOLShop)

**Plateaux ép. 38 mm****PLATEAUX NUS****PLATEAUX DÉCOUPÉS POUR TRAPPE**

Goulotte incluse

TABLES OVALES

L. 320 x P. 140 cm - 2 plateaux droits L. 140 cm + 2 plateaux ellipses

10

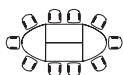
Pieds panneaux
Pieds métal rond
Pieds métal carré

6 065 301 + #1 + #2	2 313 €	+ 24,08 €
6 065 302 + #1 + #3	1 872 €	+ 16,38 €
6 065 303 + #1 + #3	1 872 €	+ 16,24 €

2 trappes

6 065 343 + #1 + #2	2 401 €	+ 24,50 €
6 065 344 + #1 + #3	1 958 €	+ 16,80 €
6 065 345 + #1 + #3	1 958 €	+ 16,66 €

L. 360 x P. 140 cm - 2 plateaux droits L. 180 cm + 2 plateaux ellipses

12

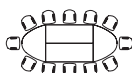
Pieds panneaux
Pieds métal rond
Pieds métal carré

6 065 310 + #1 + #2	2 662 €	+ 26,04 €
6 065 311 + #1 + #3	2 071 €	+ 18,62 €
6 065 312 + #1 + #3	2 071 €	+ 18,48 €

2 trappes

6 065 352 + #1 + #2	2 749 €	+ 26,32 €
6 065 353 + #1 + #3	2 158 €	+ 19,04 €
6 065 354 + #1 + #3	2 158 €	+ 18,90 €

L. 460 x P. 140 cm - 4 plateaux droits L. 140 cm + 2 plateaux ellipses

14

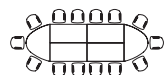
Pieds panneaux
Pieds métal rond
Pieds métal carré

6 065 319 + #1 + #2	3 440 €	+ 35,42 €
6 065 320 + #1 + #3	2 638 €	+ 24,92 €
6 065 321 + #1 + #3	2 638 €	+ 24,78 €

4 trappes

6 065 358 + #1 + #2	3 613 €	+ 36,12 €
6 065 359 + #1 + #3	2 813 €	+ 25,76 €
6 065 360 + #1 + #3	2 813 €	+ 25,48 €

L. 600 x P. 140 cm - 6 plateaux droits L. 140 cm + 2 plateaux ellipses

18

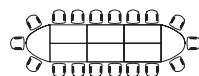
Pieds panneaux
Pieds métal rond
Pieds métal carré

6 065 328 + #1 + #2	4 441 €	+ 46,76 €
6 065 329 + #1 + #3	3 638 €	+ 33,74 €
6 065 330 + #1 + #3	3 638 €	+ 33,46 €

6 trappes

6 065 367 + #1 + #2	4 702 €	+ 47,88 €
6 065 368 + #1 + #3	3 900 €	+ 34,86 €
6 065 369 + #1 + #3	3 900 €	+ 34,58 €

TABLES ÉLLIPTIQUES

L. 320 x P. 156 cm - 2 plateaux cintrés symétriques + 2 plateaux ellipses

10

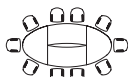
Pieds panneaux
Pieds métal rond
Pieds métal carré

6 065 304 + #1 + #2	2 374 €	+ 24,08 €
6 065 305 + #1 + #3	1 979 €	+ 16,38 €
6 065 306 + #1 + #3	1 979 €	+ 16,24 €

2 trappes

6 065 346 + #1 + #2	2 463 €	+ 24,50 €
6 065 347 + #1 + #3	2 064 €	+ 16,80 €
6 065 348 + #1 + #3	2 064 €	+ 16,66 €

L. 460 x P. 170 cm - 4 plateaux cintrés asymétriques + 2 plateaux ellipses

14

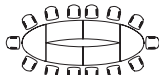
Pieds panneaux
Pieds métal rond
Pieds métal carré

6 065 322 + #1 + #2	3 564 €	+ 35,42 €
6 065 323 + #1 + #3	3 041 €	+ 25,20 €
6 065 324 + #1 + #3	3 041 €	+ 24,92 €

4 trappes

6 065 361 + #1 + #2	3 738 €	+ 36,26 €
6 065 362 + #1 + #3	3 215 €	+ 25,90 €
6 065 363 + #1 + #3	3 215 €	+ 25,76 €

L. 600 x P. 170 cm - 4 plateaux cintrés asymétriques + 2 plateaux droits L. 140 cm + 2 plateaux ellipses

18

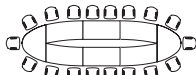
Pieds panneaux
Pieds métal rond
Pieds métal carré

6 065 331 + #1 + #2	4 634 €	+ 46,76 €
6 065 332 + #1 + #3	3 969 €	+ 34,02 €
6 065 333 + #1 + #3	3 969 €	+ 33,60 €

6 trappes

6 065 370 + #1 + #2	4 895 €	+ 47,88 €
6 065 371 + #1 + #3	4 229 €	+ 35,00 €
6 065 372 + #1 + #3	4 229 €	+ 34,72 €

Nuancier**MÉLAMINE**

#1 Plateaux ép. 38 mm - #2 Pieds panneaux



RI



N6



M9

MÉTAL

#3 Piétement



SO



SA

**Pour plus de choix**Retrouvez toutes les finitions disponibles de cette gamme dans notre nuancier général p. 136 ou dans eolnet.fr (rubrique MyEOLShop)



Modulo

 Brochure p. 164

Connectique
En option - Voir page 133

Trappe vendue séparément
À commander obligatoirement

Plateaux ép. 38 mm (suite)

TABLES U

L. 275 x P. 270 cm - 2 plateaux droits L. 140 cm + 2 plateaux d'angle 90° L. 135 cm

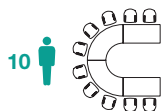

10

	Réf.	Prix HT	EC	Réf.	Prix HT	EC
Pieds panneaux	6 065 307 + #1 + #2	2 655 €	+ 25,62 €	6 065 349 + #1 + #2	2 742 €	+ 26,04 €
Pieds métal rond	6 065 308 + #1 + #3	2 313 €	+ 20,02 €	6 065 350 + #1 + #3	2 401 €	+ 20,44 €
Pieds métal carré	6 065 309 + #1 + #3	2 313 €	+ 19,74 €	6 065 351 + #1 + #3	2 401 €	+ 20,16 €

2 trappes

L. 415 x P. 270 cm - 4 plateaux droits L. 140 cm + 2 plateaux d'angle 90° L. 135 cm

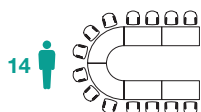

14

	Réf.	Prix HT	EC	Réf.	Prix HT	EC
Pieds panneaux	6 065 325 + #1 + #2	3 470 €	+ 36,96 €	6 065 364 + #1 + #2	3 644 €	+ 37,80 €
Pieds métal rond	6 065 326 + #1 + #3	3 185 €	+ 28,84 €	6 065 365 + #1 + #3	3 359 €	+ 29,54 €
Pieds métal carré	6 065 327 + #1 + #3	3 185 €	+ 28,56 €	6 065 366 + #1 + #3	3 359 €	+ 29,26 €

4 trappes

TABLES RONDES

L. 270 x P. 270 cm - 4 plateaux angle 90° L. 135 cm

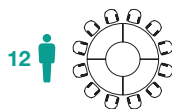

12

	Réf.	Prix HT	EC			
Pieds panneaux	6 065 313 + #1 + #2	3 017 €	+ 24,36 €	-	-	-
Pieds métal rond	6 065 314 + #1 + #3	2 785 €	+ 20,58 €	-	-	-
Pieds métal carré	6 065 315 + #1 + #3	2 785 €	+ 20,30 €	-	-	-

KITS EXTENSION

1 plateau droit L. 140 cm



2

	Réf.	Prix HT	EC	Réf.	Prix HT	EC
Pieds panneaux	6 065 382 + #1 + #2	535 €	+ 5,74 €	6 065 388 + #1 + #2	579 €	+ 5,88 €
Pieds métal rond	6 065 383 + #1 + #3	464 €	+ 4,34 €	6 065 389 + #1 + #3	505 €	+ 4,62 €
Pieds métal carré	6 065 384 + #1 + #3	464 €	+ 4,34 €	6 065 390 + #1 + #3	505 €	+ 4,48 €

1 trappe

1 plateau droit L. 180 cm + traverse de renfort



3

	Réf.	Prix HT	EC	Réf.	Prix HT	EC
Pieds panneaux	6 065 385 + #1 + #2	710 €	+ 6,58 €	6 065 391 + #1 + #2	752 €	+ 6,86 €
Pieds métal rond	6 065 386 + #1 + #3	564 €	+ 5,74 €	6 065 392 + #1 + #3	608 €	+ 5,88 €
Pieds métal carré	6 065 387 + #1 + #3	564 €	+ 5,60 €	6 065 393 + #1 + #3	608 €	+ 5,88 €

1 trappe

2 plateaux droits L. 140 cm



4

	Réf.	Prix HT	EC	Réf.	Prix HT	EC
Pieds panneaux	6 065 337 + #1 + #2	1 071 €	+ 11,34 €	6 065 376 + #1 + #2	1 157 €	+ 11,76 €
Pieds métal rond	6 065 338 + #1 + #3	926 €	+ 8,82 €	6 065 377 + #1 + #3	1 014 €	+ 9,10 €
Pieds métal carré	6 065 339 + #1 + #3	926 €	+ 8,68 €	6 065 378 + #1 + #3	1 014 €	+ 9,10 €

2 trappes

2 plateaux droits L. 180 cm + traverse de renfort



6

	Réf.	Prix HT	EC	Réf.	Prix HT	EC
Pieds panneaux	6 065 340 + #1 + #2	1 417 €	+ 13,30 €	6 065 379 + #1 + #2	1 505 €	+ 13,72 €
Pieds métal rond	6 065 341 + #1 + #3	1 132 €	+ 11,06 €	6 065 380 + #1 + #3	1 218 €	+ 11,48 €
Pieds métal carré	6 065 342 + #1 + #3	1 132 €	+ 10,92 €	6 065 381 + #1 + #3	1 218 €	+ 11,34 €

2 trappes

Nuancier

MÉLAMINE

#1 Plateaux ép. 38 mm - #2 Pieds panneaux



MÉTAL

#3 Piétement



Pour plus de choix

Retrouvez toutes les finitions disponibles de cette gamme dans notre nuancier général p. 136 ou dans eolnet.fr (rubrique MyEOLShop)



Modulo

 Brochure p. 164

Connectique
En option - Voir page 133

Trappe vendue séparément
À commander obligatoirement

Plateaux ép. 30 mm

PLATEAUX NUS

PLATEAUX DÉCOUPÉS POUR TRAPPE Goulotte incluse

TABLES OVALES

L. 320 x P. 140 cm - 2 plateaux droits L. 140 cm + 2 plateaux ellipses



Pieds panneaux
Pieds métal rond
Pieds métal carré

Réf.	Prix HT	EC
6 065 500 + #1 + #2	2 239 €	+ 19,18 €
6 065 501 + #1 + #3	1 805 €	+ 13,72 €
6 065 502 + #1 + #3	1 805 €	+ 13,58 €

2 trappes

Réf.	Prix HT	EC
6 065 542 + #1 + #2	2 326 €	+ 19,60 €
6 065 543 + #1 + #3	1 891 €	+ 14,00 €
6 065 544 + #1 + #3	1 891 €	+ 13,86 €

L. 360 x P. 140 cm - 2 plateaux droits L. 180 cm + 2 plateaux ellipses



Pieds panneaux
Pieds métal rond
Pieds métal carré

Réf.	Prix HT	EC
6 065 509 + #1 + #2	2 569 €	+ 20,72 €
6 065 510 + #1 + #3	2 002 €	+ 15,54 €
6 065 511 + #1 + #3	2 002 €	+ 15,40 €

2 trappes

Réf.	Prix HT	EC
6 065 551 + #1 + #2	2 655 €	+ 21,14 €
6 065 552 + #1 + #3	2 089 €	+ 15,96 €
6 065 553 + #1 + #3	2 089 €	+ 15,82 €

L. 460 x P. 140 cm - 4 plateaux droits L. 140 cm + 2 plateaux ellipses

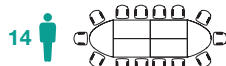

Pieds panneaux
Pieds métal rond
Pieds métal carré

Réf.	Prix HT	EC
6 065 518 + #1 + #2	3 253 €	+ 28,28 €
6 065 519 + #1 + #3	2 476 €	+ 20,86 €
6 065 520 + #1 + #3	2 476 €	+ 20,58 €

4 trappes

Réf.	Prix HT	EC
6 065 557 + #1 + #2	3 427 €	+ 28,98 €
6 065 558 + #1 + #3	2 650 €	+ 21,56 €
6 065 559 + #1 + #3	2 650 €	+ 21,28 €

L. 600 x P. 140 cm - 6 plateaux droits L. 140 cm + 2 plateaux ellipses

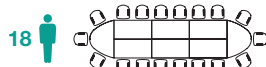

Pieds panneaux
Pieds métal rond
Pieds métal carré

Réf.	Prix HT	EC
6 065 527 + #1 + #2	4 175 €	+ 37,24 €
6 065 528 + #1 + #3	3 445 €	+ 28,14 €
6 065 529 + #1 + #3	3 445 €	+ 27,86 €

6 trappes

Réf.	Prix HT	EC
6 065 566 + #1 + #2	4 434 €	+ 38,36 €
6 065 567 + #1 + #3	3 706 €	+ 29,26 €
6 065 568 + #1 + #3	3 706 €	+ 28,98 €

TABLES ÉLLIPTIQUES

L. 320 x P. 156 cm - 2 plateaux cintrés symétriques + 2 plateaux ellipses



Pieds panneaux
Pieds métal rond
Pieds métal carré

Réf.	Prix HT	EC
6 065 503 + #1 + #2	2 307 €	+ 19,18 €
6 065 504 + #1 + #3	1 872 €	+ 13,72 €
6 065 505 + #1 + #3	1 872 €	+ 13,58 €

2 trappes

Réf.	Prix HT	EC
6 065 545 + #1 + #2	2 395 €	+ 19,60 €
6 065 546 + #1 + #3	1 958 €	+ 14,00 €
6 065 547 + #1 + #3	1 958 €	+ 13,86 €

L. 460 x P. 170 cm - 4 plateaux cintrés asymétriques + 2 plateaux ellipses



Pieds panneaux
Pieds métal rond
Pieds métal carré

Réf.	Prix HT	EC
6 065 521 + #1 + #2	3 440 €	+ 28,28 €
6 065 522 + #1 + #3	2 662 €	+ 21,00 €
6 065 523 + #1 + #3	2 662 €	+ 20,86 €

4 trappes

Réf.	Prix HT	EC
6 065 560 + #1 + #2	3 613 €	+ 28,98 €
6 065 561 + #1 + #3	2 837 €	+ 21,70 €
6 065 562 + #1 + #3	2 837 €	+ 21,56 €

L. 600 x P. 170 cm - 4 plateaux cintrés asymétriques + 2 plateaux droits L. 140 cm + 2 plateaux ellipses



Pieds panneaux
Pieds métal rond
Pieds métal carré

Réf.	Prix HT	EC
6 065 530 + #1 + #2	4 441 €	+ 37,24 €
6 065 531 + #1 + #3	3 514 €	+ 28,28 €
6 065 532 + #1 + #3	3 514 €	+ 28,00 €

6 trappes

Réf.	Prix HT	EC
6 065 569 + #1 + #2	4 702 €	+ 38,08 €
6 065 570 + #1 + #3	3 776 €	+ 29,40 €
6 065 571 + #1 + #3	3 776 €	+ 29,12 €

Nuancier

MÉLAMINE

#1 Plateaux ép. 30 mm - #2 Pieds panneaux



MG



RI

MÉTAL

#3 Piètement



SO



SA



Pour plus de choix

Retrouvez toutes les finitions disponibles de cette gamme dans notre nuancier général p. 136 ou dans eolnet.fr (rubrique MyEOLShop)



Modulo

Brochure p. 164

Connectique
En option - Voir page 133



Trappe vendue séparément
À commander obligatoirement

Plateaux ép. 30 mm (suite)

TABLES U

L. 275 x P. 270 cm - 2 plateaux droits L. 140 cm + 2 plateaux d'angle 90° L. 135 cm

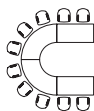
10



Pieds panneaux

6 065 506 + #1 + #2

2 438 € + 20,44 €

2 trappes

6 065 548 + #1 + #2

2 526 € + 20,86 €

Pieds métal rond

6 065 507 + #1 + #3

2 177 € + 16,94 €

6 065 549 + #1 + #3

2 265 € + 17,36 €

Pieds métal carré

6 065 508 + #1 + #3

2 177 € + 16,80 €

6 065 550 + #1 + #3

2 265 € + 17,22 €

L. 415 x P. 270 cm - 4 plateaux droits L. 140 cm + 2 plateaux d'angle 90° L. 135 cm

14

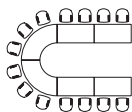

Pieds panneaux

6 065 524 + #1 + #2

3 185 € + 29,54 €

4 trappes

6 065 563 + #1 + #2

3 359 € + 30,24 €

Pieds métal rond

6 065 525 + #1 + #3

2 973 € + 24,36 €

6 065 564 + #1 + #3

3 148 € + 25,06 €

Pieds métal carré

6 065 526 + #1 + #3

2 973 € + 24,08 €

6 065 565 + #1 + #3

3 148 € + 24,78 €

TABLES RONDES

L. 270 x P. 270 cm - 4 plateaux angle 90° L. 135 cm

12

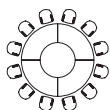

Pieds panneaux

6 065 512 + #1 + #2

2 638 € + 19,46 €

-

-

-

Pieds métal rond

6 065 513 + #1 + #3

2 537 € + 17,36 €

-

-

-

Pieds métal carré

6 065 514 + #1 + #3

2 537 € + 17,22 €

-

-

-

KITS EXTENSION

1 plateau droit L. 140 cm

2



Pieds panneaux

6 065 581 + #1 + #2

500 € + 4,90 €

1 trappe

6 065 587 + #1 + #2

544 € + 5,04 €

Pieds métal rond

6 065 582 + #1 + #3

426 € + 3,64 €

6 065 588 + #1 + #3

471 € + 3,92 €

Pieds métal carré

6 065 583 + #1 + #3

426 € + 3,64 €

6 065 589 + #1 + #3

471 € + 3,78 €

1 plateau droit L. 180 cm + traverse de renfort

3



Pieds panneaux

6 065 584 + #1 + #2

662 € + 5,60 €

1 trappe

6 065 590 + #1 + #2

707 € + 5,88 €

Pieds métal rond

6 065 585 + #1 + #3

525 € + 4,76 €

6 065 591 + #1 + #3

569 € + 4,90 €

Pieds métal carré

6 065 586 + #1 + #3

525 € + 4,76 €

6 065 592 + #1 + #3

569 € + 4,90 €

2 plateaux droits L. 140 cm

4



Pieds panneaux

6 065 536 + #1 + #2

1 002 € + 9,10 €

2 trappes

6 065 575 + #1 + #2

1 088 € + 9,38 €

Pieds métal rond

6 065 537 + #1 + #3

853 € + 7,28 €

6 065 576 + #1 + #3

940 € + 7,70 €

Pieds métal carré

6 065 538 + #1 + #3

853 € + 7,28 €

6 065 577 + #1 + #3

940 € + 7,56 €

2 plateaux droits L. 180 cm + traverse de renfort

6



Pieds panneaux

6 065 539 + #1 + #2

1 325 € + 10,64 €

2 trappes

6 065 578 + #1 + #2

1 412 € + 10,92 €

Pieds métal rond

6 065 540 + #1 + #3

1 051 € + 9,24 €

6 065 579 + #1 + #3

1 138 € + 9,52 €

Pieds métal carré

6 065 541 + #1 + #3

1 051 € + 9,10 €

6 065 580 + #1 + #3

1 138 € + 9,52 €

Nuancier

MÉLAMINE

#1 Plateaux ép. 30 mm - #2 Pieds panneaux



MG



RI

MÉTAL

#3 Piétement



SO



SA



Pour plus de choix

Retrouvez toutes les finitions disponibles de cette gamme dans notre nuancier général p. 136 ou dans eolnet.fr (rubrique MyEOLShop)

 **Connectique**
En option - Voir page 133

 **Trappe vendue séparément**
À commander obligatoirement
Options**Métal****Altuglas****TOP ACCESS CENTRAL + KIT GOULOTTES POUR TABLES ELLIPTIQUES**

Kit composé d'un top access avec une partie supérieure en métal (gris aluminium SA sur Stock ou blanc SO sur demande) ou en Altuglas ép. 6 mm (blanc OA), ainsi qu'une goulotte d'électrification permettant de stocker les câbles et blocs prises

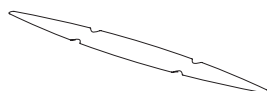

	Réf.	Prix HT	EC	Réf.	Prix HT	EC
L. 320 x P. 156 cm	6 065 146 + #	337 €	+ 0,82 €	6 065 147 OA	367 €	+ 0,64 €
L. 460 x P. 170 cm	6 065 149 + #	752 €	+ 2,21 €	6 065 150 OA	932 €	+ 1,56 €
L. 600 x P. 170 cm	6 065 152 + #	1 145 €	+ 3,64 €	6 065 153 OA	1 405 €	+ 2,34 €
Kit extension L. 140 cm	6 065 600 + #	390 €	+ 1,43 €	6 065 601 OA	473 €	+ 0,78 €
Kit extension L. 180 mm	6 065 602 + #	573 €	+ 1,69 €	6 065 603 OA	697 €	+ 0,91 €

VOILES DE FOND MÉTAL H. 28 CM POUR TABLES PIEDS MÉTAL

Non compatible avec la version trappe - Finitions : gris aluminium SA sur Stock ou blanc SO sur demande.



	Réf.	Prix HT	EC
L. 127 cm - Pour plans L. 140 cm et angle 90° L. 135 cm	6 059 122 + #	100 €	+ 0,39 €
L. 167 cm - Pour plans L. 180 cm	6 059 150 + #	124 €	+ 0,52 €



Arial

 Brochure p. 168

TABLES H. 73,5 CM

TABLES HAUTES H. 104,5 CM avec repose pieds

Connectique
En option - Voir page 133

Trappe vendue séparément
À commander obligatoirement

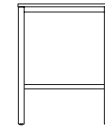
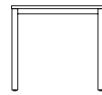

Tables carrées

Réf.	Prix HT	EC	Réf.	Prix HT	EC
------	---------	----	------	---------	----

PROFONDEUR 80 CM

Plateaux nus



L. 80 cm

2 370 377 + #1 #2

340 €

+ 3,25 €

2 370 379 + #1 #2

500 €

+ 4,29 €

PROFONDEUR 120 CM

Plateaux pré percés en 1 point au centre pour obturateur optionnel avec connexion directe⁽¹⁾

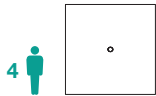

L. 120 cm

2 370 389 + #1 #2

495 €

+ 5,88 €

2 370 390 + #1 #2

815 €

+ 7,28 €

Plateaux découpés pour trappe Soft-closing double accès

Goulotte double métallique incluse assortie au coloris du piétement

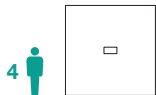

L. 120 cm

2 370 486 + #1 #2

535 €

+ 6,02 €

2 370 487 + #1 #2

855 €

+ 7,41 €

Tables rectangulaires

PROFONDEUR 60 CM

Plateaux nus



L. 120 cm

2 370 410 + #1 #2

320 €

+ 3,25 €

2 370 376 + #1 #2

480 €

+ 4,55 €

PROFONDEUR 80 CM

Plateaux nus



L. 140 cm

2 370 081 + #1 #2

370 €

+ 4,76 €

2 370 381 + #1 #2

695 €

+ 5,98 €

L. 160 cm

2 370 082 + #1 #2

380 €

+ 5,18 €

2 370 382 + #1 #2

715 €

+ 6,50 €

L. 180 cm

2 370 083 + #1 #2

390 €

+ 5,60 €

2 370 383 + #1 #2

735 €

+ 6,89 €

L. 200 cm

2 370 378 + #1 #2

400 €

+ 6,02 €

2 370 384 + #1 #2

755 €

+ 7,41 €

PROFONDEUR 100 CM

Plateaux pré percés en 2 points au centre pour obturateurs optionnels avec connexion directe⁽¹⁾

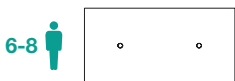

L. 200 cm

2 370 385 + #1 #2

585 €

+ 7,42 €

2 370 386 + #1 #2

875 €

+ 8,71 €

Plateaux découpés pour trappe Soft-closing double accès

Goulotte double métallique incluse assortie au coloris du piétement



L. 200 cm

2 370 482 + #1 #2

635 €

+ 7,70 €

2 370 483 + #1 #2

925 €

+ 9,10 €

⁽¹⁾ Possibilité d'ajouter une goulotte double, nous consulter pour le choix de la dimension compatible

Nuancier

MÉLAMINE

#1 Plateaux ép. 25 mm



MÉTAL

#2 Piétement / Repose-pieds



Pour plus de choix

Retrouvez toutes les finitions

disponibles de cette gamme dans

notre nuancier général p. 136 ou dans eolnet.fr
(rubrique MyEOLShop)



 **Connectique**
En option - Voir page 133

 **Trappe vendue séparément**
À commander obligatoirement

TABLES H. 73,5 CM



TABLES HAUTES H. 104,5 CM avec repose pieds



Tables rectangulaires grande capacité

Si vous souhaitez d'autres dimensions (multiple de L. 120 cm), nous consulter

PROFONDEUR 120 CM

L. 240 cm

Ensemble composé de 2 plateaux P. 120 x 120 cm, départ/suivant avec 1 pied intermédiaire rentrant

Plateaux pré percés en 1 point au centre pour obturateur optionnel avec connexion directe ⁽¹⁾

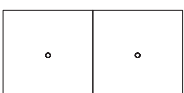
	Réf.	Prix HT	EC	Réf.	Prix HT	EC
 	L. 240 cm	2 370 393 + #1 #2	945 € + 10,78 €	2 370 394 + #1 #2	1 415 € + 12,74 €	

Plateaux découpés pour trappe Soft-closing double accès 

Goulotte double métallique incluse assortie au coloris du piétement

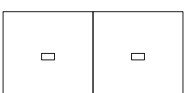
 	L. 240 cm	2 370 490 + #1 #2	1 035 € + 11,20 €	2 370 491 + #1 #2	1 505 € + 13,13 €	
---	-----------	-------------------	--------------------------	-------------------	--------------------------	--

L. 360 cm

Ensemble composé de 3 plateaux P. 120 x 120 cm, départ/suivant avec 2 pieds intermédiaires rentrants

Plateaux pré percés en 1 point au centre pour obturateur optionnel avec connexion directe ⁽¹⁾

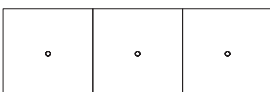
 	L. 360 cm	2 370 397 + #1 #2	1 395 € + 15,54 €	2 370 398 + #1 #2	1 925 € + 19,46 €	
---	-----------	-------------------	--------------------------	-------------------	--------------------------	--

Plateaux découpés pour trappe Soft-closing double accès 

Goulottes doubles métalliques incluses assorties au coloris du piétement

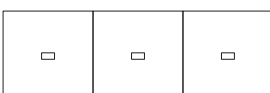
 	L. 360 cm	2 370 492 + #1 #2	1 545 € + 16,24 €	2 370 493 + #1 #2	2 075 € + 18,72 €	
---	-----------	-------------------	--------------------------	-------------------	--------------------------	--

L. 480 cm

Ensemble composé de 4 plateaux P. 120 x 120 cm, départ/suivant avec 3 pieds intermédiaires rentrants

Plateaux pré percés en 1 point au centre pour obturateur optionnel avec connexion directe ⁽¹⁾

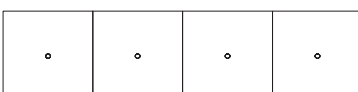
 	L. 480 cm	2 370 401 + #1 #2	1 845 € + 20,30 €	2 370 402 + #1 #2	2 400 € + 25,20 €	
---	-----------	-------------------	--------------------------	-------------------	--------------------------	--

Plateaux découpés pour trappe Soft-closing double accès 

Goulottes doubles métalliques incluses assorties au coloris du piétement

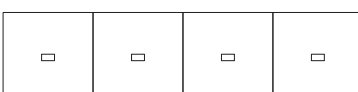
 	L. 480 cm	2 370 494 + #1 #2	2 045 € + 21,56 €	2 370 495 + #1 #2	2 600 € + 24,57 €	
---	-----------	-------------------	--------------------------	-------------------	--------------------------	--

⁽¹⁾ Possibilité d'ajouter une goulotte double, nous consulter pour le choix de la dimension compatible



Arial mobile

 Brochure p. 168

Équipées de 4 roulettes avec frein, tous types de sol. Roulettes ø 75 mm, coloris noir

Connectique
En option - Voir page 133 **Trappe vendue séparément**
À commander obligatoirement

Tables carrées

PROFONDEUR 80 CM

Plateaux nus



L. 80 cm

2 370 462 + #1 #2

390 €

+ 3,12 €

2 370 467 + #1 #2

550 €

+ 4,16 €

PROFONDEUR 120 CM

Plateaux pré percés en 1 point au centre pour obturateur optionnel avec connexion directe⁽¹⁾

L. 120 cm

2 370 476 + #1 #2

545 €

+ 5,74 €

2 370 477 + #1 #2

865 €

+ 7,28 €

Plateaux découpés pour trappe Soft-closing double accès

Goulotte double métallique incluse assortie au coloris du piétement

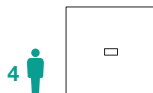

L. 120 cm

2 370 488 + #1 #2

585 €

+ 5,88 €

2 370 489 + #1 #2

905 €

+ 7,41 €

Tables rectangulaires

PROFONDEUR 40 CM

Section piétement 40 x 40 mm (traverse 35 x 35 mm)

Plateaux nus



L. 120 cm

2 370 460 + #1 #2

295 €

+ 2,34 €

2 370 461 + #1 #2

410 €

+ 3,12 €

PROFONDEUR 80 CM

Plateaux nus



L. 140 cm

2 370 463 + #1 #2

420 €

+ 4,48 €

2 370 468 + #1 #2

745 €

+ 5,85 €

L. 160 cm

2 370 464 + #1 #2

430 €

+ 4,90 €

2 370 469 + #1 #2

765 €

+ 6,37 €

L. 180 cm

2 370 465 + #1 #2

440 €

+ 5,32 €

2 370 470 + #1 #2

785 €

+ 6,76 €

L. 200 cm

2 370 466 + #1 #2

450 €

+ 5,74 €

2 370 471 + #1 #2

805 €

+ 7,28 €

PROFONDEUR 100 CM

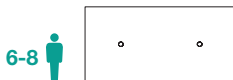
Plateaux pré percés en 2 points au centre pour obturateurs optionnels avec connexion directe⁽¹⁾

L. 200 cm

2 370 472 + #1 #2

635 €

+ 7,28 €

2 370 473 + #1 #2

925 €

+ 10,56 €

Plateaux découpés pour trappe Soft-closing double accès

Goulotte double métallique incluse assortie au coloris du piétement



L. 200 cm

2 370 484 + #1 #2

685 €

+ 7,56 €

2 370 485 + #1 #2

975 €

+ 8,97 €

⁽¹⁾ Possibilité d'ajouter une goulotte double, nous consulter pour le choix de la dimension compatible

Nuancier

MÉLAMINE

#1 Plateaux ép. 25 mm



MÉTAL

#2 Piétement / Repose-pieds



Pour plus de choix

Retrouvez toutes les finitions disponibles de cette gamme dans notre nuancier général p. 136 ou dans eolnet.fr (rubrique MyEOLShop)



Robin

 Brochure p. 174

Connectique
En option - Voir page 133

Trappe vendue séparément
À commander obligatoirement

TABLES H. 73,5 CM

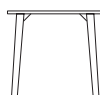

TABLES HAUTES H. 104,5 CM

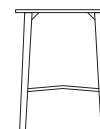

Tables rondes

PROFONDEUR 120 CM

Plateaux pré percés en 1 point au centre pour obturateur optionnel avec connexion directe⁽¹⁾



ø 120 cm

1 732 237 + #1 #2 + MS

595 €

+ 3,92 €

1 732 238 + #1 #2 + MS

1 025 €

+ 4,62 €

Tables carrées

PROFONDEUR 120 CM

Plateaux pré percés en 1 point au centre pour obturateur optionnel avec connexion directe⁽¹⁾



L. 120 cm

1 732 235 + #1 #2 + MS

595 €

+ 4,62 €

1 732 236 + #1 #2 + MS

1 025 €

+ 5,46 €

Plateaux découpés pour trappe Soft-closing double accès

Goulotte double métallique incluse assortie au coloris du piétement

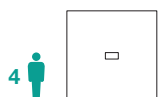

L. 120 cm

1 732 260 + #1 #2 + MS

635 €

+ 4,76 €

1 732 261 + #1 #2 + MS

1 065 €

+ 5,60 €

Tables rectangulaires

PROFONDEUR 80 CM

Plateaux nus



L. 80 cm

1 732 221 + #1 #2 + MS

595 €

+ 2,80 €

1 732 226 + #1 #2 + MS

885 €

+ 3,22 €

L. 140 cm

1 732 222 + #1 #2 + MS

630 €

+ 4,06 €

1 732 227 + #1 #2 + MS

1 130 €

+ 5,04 €

L. 160 cm

1 732 223 + #1 #2 + MS

640 €

+ 4,48 €

1 732 228 + #1 #2 + MS

1 145 €

+ 5,46 €

L. 180 cm

1 732 224 + #1 #2 + MS

650 €

+ 4,90 €

1 732 229 + #1 #2 + MS

1 160 €

+ 6,02 €

L. 200 cm

1 732 225 + #1 #2 + MS

660 €

+ 5,32 €

1 732 230 + #1 #2 + MS

1 175 €

+ 6,58 €

PROFONDEUR 100 CM

Plateaux pré percés en 2 points au centre pour obturateurs optionnels avec connexion directe⁽¹⁾

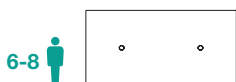

L. 200 cm

1 732 231 + #1 #2 + MS

770 €

+ 6,44 €

1 732 232 + #1 #2 + MS

1 330 €

+ 7,98 €

Plateaux découpés pour trappe Soft-closing double accès

Goulotte double métallique incluse assortie au coloris du piétement



L. 200 cm

1 732 258 + #1 #2 + MS

820 €

+ 6,86 €

1 732 259 + #1 #2 + MS

1 380 €

+ 8,40 €

⁽¹⁾ Possibilité d'ajouter une goulotte double, nous consulter pour le choix de la dimension compatible

Nuancier

MÉLAMINE				MÉTAL		HÊTRE MASSIF
#1	Plateaux ép. 25 mm			#2	Piétement (Platine, repose-pieds)	
MG	N5	MK	RI	SO	SG	MS



Pour plus de choix

Retrouvez toutes les finitions disponibles de cette gamme dans notre nuancier général p. 136 ou dans eolnet.fr (rubrique MyEOLShop)



Robin

 Brochure p. 174

TABLES H. 73,5 CM

TABLES HAUTES H. 104,5 CM

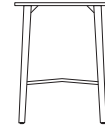

Connectique
En option - Voir page 133

Trappe vendue séparément
À commander obligatoirement

Tables rectangulaires grande capacité

PROFONDEUR 120 CM

L. 240 cm

Ensemble composé de 2 plateaux P. 120 x 120 cm avec pieds intermédiaires rentrants

Plateaux pré percés en 1 point au centre pour obturateur optionnel avec connexion directe⁽¹⁾

6-8

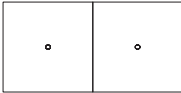

Réf.	Prix HT	EC	Réf.	Prix HT	EC
L. 240 cm	1 732 241 + #1 #2 + MS	1 095 € + 8,96 €	1 732 242 + #1 #2 + MS	1 950 €	+ 11,20 €

Plateaux découpés pour trappe Soft-closing double accès

Goulotte double métallique incluse assortie au coloris du piétement

6-8

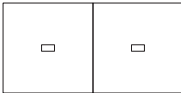

L. 240 cm	1 732 262 + #1 #2 + MS	1 185 € + 9,52 €	1 732 263 + #1 #2 + MS	2 040 €	+ 11,62 €
-----------	------------------------	------------------	------------------------	---------	-----------

L. 360 cm

Ensemble composé de 3 plateaux P.120 x 120 cm avec 4 pieds intermédiaires rentrants

Plateaux pré percés en 1 point au centre pour obturateur optionnel avec connexion directe⁽¹⁾

12

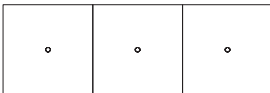

L. 360 cm	1 732 245 + #1 #2 + MS	1 650 € + 13,44 €	1 732 246 + #1 #2 + MS	2 840 €	+ 16,38 €
-----------	------------------------	-------------------	------------------------	---------	-----------

Plateaux découpés pour trappe Soft-closing double accès

Goulottes doubles métalliques incluses assorties au coloris du piétement

12

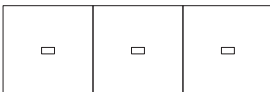

L. 360 cm	1 732 264 + #1 #2 + MS	1 800 € + 14,28 €	1 732 265 + #1 #2 + MS	2 990 €	+ 17,22 €
-----------	------------------------	-------------------	------------------------	---------	-----------

L. 480 cm

Ensemble composé de 4 plateaux P. 120 x 120 cm avec 6 pieds intermédiaires rentrants

Plateaux pré percés en 1 point au centre pour obturateur optionnel avec connexion directe⁽¹⁾

16

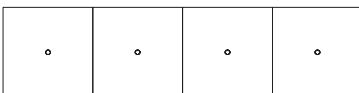

L. 480 cm	1 732 249 + #1 #2 + MS	2 150 € + 17,78 €	1 732 250 + #1 #2 + MS	3 700 €	+ 21,70 €
-----------	------------------------	-------------------	------------------------	---------	-----------

Plateaux découpés pour trappe Soft-closing double accès

Goulottes doubles métalliques incluses assorties au coloris du piétement

16

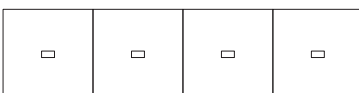

L. 480 cm	1 732 266 + #1 #2 + MS	2 350 € + 19,18 €	1 732 267 + #1 #2 + MS	3 900 €	+ 22,96 €
-----------	------------------------	-------------------	------------------------	---------	-----------

⁽¹⁾ Possibilité d'ajouter une goulotte double, nous consulter pour le choix de la dimension compatible

Nuancier

MÉLAMINE

#1 Plateaux ép. 25 mm



MÉTAL

#2 Piétement (Platine, repose-pieds)



HÊTRE MASSIF

Piétement



Pour plus de choix

Retrouvez toutes les finitions disponibles de cette gamme dans notre nuancier général p. 136 ou dans eolnet.fr (rubrique MyEOLShop)



E-meeting

 Brochure p. 176

Connectique
En option - Voir page 133

Trappe vendue séparément
À commander obligatoirement

Comment commander ?

Ajouter à la référence produit :

PLATEAUX ARONDIS

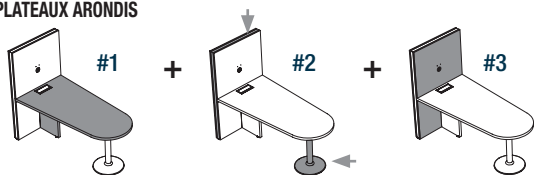

PLATEAUX TRAPÈZE

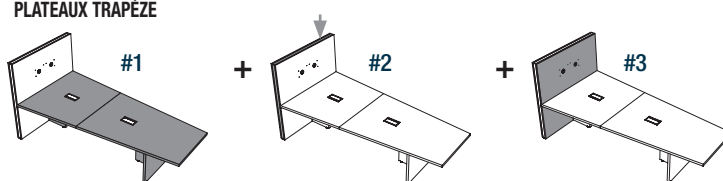

Plateaux arrondis

L. 180 x P. 90 cm

Plateau percé pour 1 trappe. Goulotte métal incluse assortie au coloris du piétement.

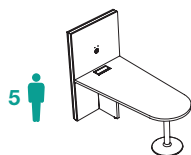

H. 73,5 cm - assis

6 628 040 + #1 #2 #3 **1 557 €** + 13,86 €

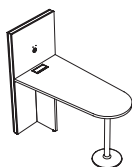

H. 105 cm - debout

6 628 041 + #1 #2 #3 **1 679 €** + 15,82 €

Plateaux trapèze

L. 300 x P. 140 cm

Plateaux percés pour 2 trappes double accès. Goulotte métal incluse assortie au coloris du piétement

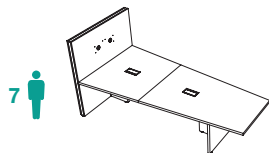

H. 73,5 cm - assis

6 628 070 + #1 #2 #3 **2 598 €** + 27,58 €

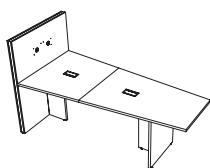

H. 105 cm - debout

6 628 071 + #1 #2 #3 **2 839 €** + 31,78 €

Options

Bras support écran

Se positionne sur le mur de la table E-MEETING



Pour écran jusqu'à 24 pouces - Vesa 75 et 100 (plateau arrondi)

6 445 003 SB **119 €** -

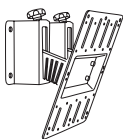

Pour écran de 17 à 55 pouces - Vesa 100 et 200 (plateau trapèze)

6 628 074 SG **75 €** -

Nuancier

MÉLAMINE

#1 Plateaux / Pieds panneaux - #3 Habillage mur



MG



RI



SO

MÉTAL

#2 Piétement métal et cadre mur



SA



SG



Pour plus de choix

Retrouvez toutes les finitions disponibles de cette gamme dans notre nuancier général p. 136 ou dans eolnet.fr (rubrique MyEOLShop)



Ping

 Brochure p. 178

Table

Inclus 1 filet 2 raquettes et 2 balles

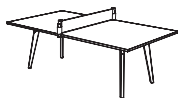

L. 215 x H. 73,5 x P. 120 cm

6 020 003 M7 Z0 MS

1 095 €

+ 7,84 €

Tiroir optionnel

Coloris blanc - Se positionne par vis à bois sous la table - Équipé d'un plumier ABS noir



L.37 x P. 31,5 x H. 6,7 cm.

1 618 002 S0

124 €

+ 0,42 €

Nuancier

MÉLAMINE

Plateau ép. 25 mm



M7*

MÉTAL / HÊTRE MASSIF

Piètement



ZOMS

*Chants coloris blanc

Martin

 Brochure p. 180

Tableau mobile multimédia

A utiliser de manière indépendante ou à positionner face à une table H. 73,5 ou H. 110 cm.

Équipé d'un support écran + passe câble ou prise de confort Europe

Tableau 1 face

Multimédia

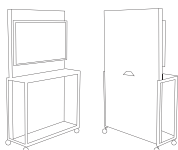

L. : 111 cm

H. : 197cm

P. : 46 cm

Avec prise de confort

6 380 050 + #1 #2

1 450 €

+ 11,90 €

Avec passe câbles

6 380 053 + #1 #2

1 400 €

+ 11,90 €

Tableau 2 faces

Recto : Multimédia + Rangement 2 portes coulissantes - Verso : tableau blanc

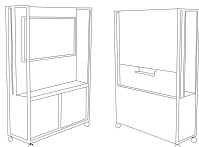

L. : 135 cm

H. : 197cm

P. : 46 cm

Avec prise de confort

6 380 051 + #1 #2

2 260 €

+ 15,40 €

Avec passe câbles

6 380 054 + #1 #2

2 215 €

+ 15,26 €

Recto : Multimédia + Espace rangement pour 3 poufs Zélie - Verso : tableau blanc

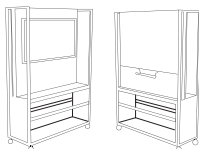

L. : 135 cm

H. : 197cm

P. : 46 cm

Avec prise de confort

6 380 052 + #1 #2

1 950 €

+ 12,74 €

Avec passe câbles

6 380 055 + #1 #2

1 900 €

+ 12,74 €

Options

Poufs Zélie

Munis d'une lanière pour faciliter la préhension



H. : 45,3 cm

Ø 41,8 cm

Sur véris

6 097 061 + #3

TISSU CAT. A

265 €

+ 1,90 €

Sur roulettes

6 097 060 + #3

265 €

+ 1,90 €

Nuancier

MÉLAMINE / MÉTAL

#1 Meuble / Structure



MGZO



MKZP



RI



R3



N6

MÉLAMINE

#2 Panneau central

TISSU

#3 Poufs Zélie

Cat. A



Bondai

Cat. B

Step / Step mélange
Chili

Cat. C



Secret

Cat. D

Vogue
Fenice



Chatbox

 Brochure p. 184

Conditions tarifaires et logistiques spécifiques - Nous consulter

Cabines acoustiques

Chatbox Uno - CB1

Dimensions extérieures : H. 222 x L. 100 x P. 100 cm
1 PC + 1 USB-A 5V

Avec tablette

6 740 001 + #1

6 687 € + 69,97 €

Chatbox Duo - CB2

Dimensions extérieures : H. 222 x L. 213 x P. 103 cm
2 PC + 2 USB-A 5V

Nue

6 740 004 + #1

13 868 € + 115,56 €

Avec table latérale, piètement RH électrique* - 1 personne

6 740 018 + #1

15 635 € + 122,85 €

Avec table centrale, piètement fixe* - 2 à 4 personnes

6 740 021 + #1

14 347 € + 118,02 €

Chatbox Quattro - CB4

Dimensions extérieures : H. 222 x L. 213 x P. 194 cm
1 PC + 2 USB-A 5V

Nue

6 740 007 + #1

24 606 € + 207,48 €

Avec table centrale, piètement fixe*

6 740 024 + #1

25 413 € + 171,36 €

Options

Banquettes et support écran à commander en même temps que la cabine.

Banquettes



Tissu non feu (100% Trevira) gris foncé - Piètement noir

Lot de 2 pour Chatbox CB2

6 740 013 FU SG

1 893 € + 9,29 €

Lot de 4 pour Chatbox CB4

6 740 027 FU SG

3 996 € + 18,58 €

Tabouret Tom



Descriptif et nuancier : voir Brochure p. 224 et Tarif p. 106

5 723 001 + #1 #2

205 € + 1,04 €

Support écran

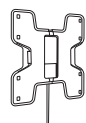
Pour écrans 19 à 43" - Finition noire
Fixe - pour Chatbox CB1, CB2 et CB4

6 740 014 SG

600 € -

*Table plateau stratifié blanc et piètement noir

Nuancier

#1 Cabine		MÉTAL	STRATIFIÉ	TISSU
		Piètement tables, banquettes	Plateaux tables	Banquettes
SO	SG	SG	HZ	FU



Tables abattantes

Brochure p. 188

Connectique
 En option - Voir page 133

Tables rectangulaires

H. 73,5 cm



	Réf.	Prix HT	EC
L. 120 x P. 80 cm	6 421 121 + #1 #2	538 €	+ 3,78 €
L. 140 x P. 80 cm	6 421 122 + #1 #2	563 €	+ 4,20 €
L. 160 x P. 80 cm	6 421 123 + #1 #2	589 €	+ 4,76 €
L. 180 x P. 80 cm	6 421 124 + #1 #2	621 €	+ 5,18 €
L. 120 x P. 68 cm	6 421 125 + #1 #2	550 €	+ 3,50 €
L. 140 x P. 68 cm	6 421 126 + #1 #2	576 €	+ 3,92 €
L. 160 x P. 68 cm	6 421 127 + #1 #2	601 €	+ 4,34 €

Extensions demi-lune

H. 73,5 cm



L. 165 x P. 82,5 cm	6 421 128 + #1 #2	659 €	+ 3,64 €
L. 136 x P. 78 cm	6 421 129 + #1 #2	634 €	+ 3,36 €

Option

Voile de fond tissu rabattable

Voile de fond articulé avec plaque métallique de rigidification. Fixation par insert au plateau.



	Réf.	Prix HT	EC
Pour table L.120 cm - Voile de fond L. 90 cm	6 421 070 + #3	127 €	+ 0,27 €
Pour table L.140 cm - Voile de fond L. 110 cm	6 421 071 + #3	132 €	+ 0,32 €
Pour table L.160 cm - Voile de fond L. 130 cm	6 421 072 + #3	139 €	+ 0,37 €
Pour table L.180 cm - Voile de fond L. 150 cm	6 421 073 + #3	145 €	+ 0,42 €

TISSU CAT. A - BONDAÏ

Nuancier

MÉLAMINE #1 Plateaux									MÉTAL #2 Piétement			TISSU #3 Voile de fond			Cat. D
												Cat. A	Cat. B		
MG	N5	MK	MA	R2	RI	R3	N6	SO	SA	SG	KD	Bondai	Step / Step mélange Chili	Fenice	

Pour plus de choix
 Retrouvez toutes les finitions disponibles de cette gamme dans notre nuancier général p. 136 ou dans eolnet.fr (rubrique MyEOLShop)



Produits / Coloris :

En stock

Sur délai 6 semaines

89

Tables polyvalentes

Brochure p. 190

Connectique
 En option - Voir page 133

Tables rectangulaires

H. 73,5 cm



L. 120 x P. 60 cm

L. 140 x P. 70 cm

L. 160 x P. 80 cm

L. 180 x P. 80 cm

Réf.

Prix HT

EC

6 298 013 + #1 + #2

200 €

+ 2,24 €

6 298 017 + #1 + #2

232 €

+ 2,80 €

6 298 021 + #1 + #2

260 €

+ 3,36 €

6 298 024 + #1 + #2

287 €

+ 3,78 €

Tables demi-lune

H. 73,5 cm



L. 120 x P. 60 cm

L. 140 x P. 70 cm

L. 160 x P. 80 cm

6 298 001 + #1 + #2

227 €

+ 2,10 €

6 298 005 + #1 + #2

253 €

+ 2,24 €

6 298 009 + #1 + #2

287 €

+ 2,94 €

Tables trapèze

H. 73,5 cm



L. 120 x P. 60 cm

L. 140 x P. 70 cm

6 298 025 + #1 + #2

220 €

+ 1,92 €

6 298 029 + #1 + #2

272 €

+ 2,10 €

Nuancier

MÉLAMINE
 #1 Plateaux

MG



N5



R2



RI

MÉTAL
 #2 Piètement

SO



SA



SC



Tables à dégagement latéral

Brochure p. 191

Connectique
 En option - Voir page 133

Tables rondes

H. 73,5 cm



Ø 100 cm

6 606 006 + # + SA

416 €

+ 2,94 €

Ø 120 cm

6 606 007 + # + SA

428 €

+ 3,64 €

Table carrée

H. 73,5 cm



L. 80 x P. 80 cm

6 606 001 + # + SA

355 €

+ 2,80 €

Tables rectangulaires

H. 73,5 cm



L. 120 x P. 80 cm

6 606 002 + # + SA

372 €

+ 3,78 €

L. 140 x P. 80 cm

6 606 003 + # + SA

398 €

+ 4,20 €

L. 160 x P. 80 cm

6 606 004 + # + SA

424 €

+ 4,62 €

L. 180 x P. 80 cm

6 606 005 + # + SA

442 €

+ 5,04 €

Extensions pour tables rectangulaires

ANGLE 90° - NON MODULAIRE

H. 73,5 cm - Non modulaire

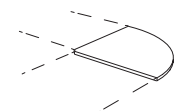

L. 80 x P. 80 cm

6 606 019 + #

236 €

+ 1,54 €

Pied de soutien Ø 60 mm

6 606 020 SA

40 €

+ 0,27 €

DEMI-LUNE

H. 73,5 cm - Non modulaire



L. 165 x P. 60 cm

6 606 009 + # + SA

436 €

+ 2,66 €

Nuancier

MÉLAMINE

Plateaux



MG



N5



MK



MA



R2



RI



R3



N6



M9

MÉTAL

Piètement



SA



Tables pliantes

Brochure p. 193

Tables pliantes modulaires

Plateaux mélamine ép. 25 mm.

TABLES RECTANGULAIRES

H. 72 cm

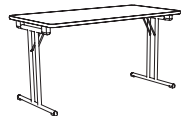

L. 120 x P. 80 cm

6 275 050 + # SQ

416 €

+ 2,55 €

L. 140 x P. 70 cm

6 275 051 + # SQ

448 €

+ 2,66 €

L. 160 x P. 80 cm

6 275 052 + # SQ

485 €

+ 3,39 €

EXTENSIONS DEMI-LUNE

À assembler à 2 tables rectangulaires

H. 72 cm - Non modulaire



L. 140 x P. 70 cm

6 275 053 + # SQ

379 €

+ 2,42 €

L. 160 x P. 80 cm

6 275 054 + # SQ

416 €

+ 3,04 €

Tables pliantes individuelles

Plateaux mélamine ép. 18 mm gris clair.

TABLE RECTANGULAIRE

H. 73 cm

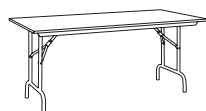

L. 120 x P. 80 cm

6 337 020 GR SG

224 €

+ 3,12 €

L. 160 x P. 80 cm

6 337 021 GR SG

281 €

+ 3,92 €

Chariot

Idéal pour le transport et le stockage

Capacité 10 tables pliantes, 20 chaises collectivité 4 pieds ou 14 chaises pliantes. Sangle incluse pour le maintien des chaises pliantes.

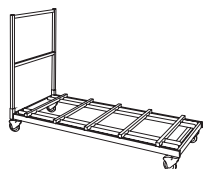

L. 70 x P. 160 cm

6 275 044 SC

605 €

-

Nuancier

Tables pliantes modulaires

MÉLAMINE
Plateaux

MG



N5



R2



RI

MÉTAL
Piètement

SQ

Tables pliantes individuelles

MÉLAMINE
Plateaux

GR

MÉTAL
Piètement

SG



Eloïse

 Brochure p. 194

Connectique
En option - Voir page 133

Trappe vendue séparément
À commander obligatoirement

Tables rondes

		MÉLAMINE ÉP. 25 MM			STRATIFIÉ ÉP. 25 MM		
		Réf.	Prix HT	EC	Réf.	Prix HT	EC
H. 73,5 CM							
	Pied central						
	ø 80 cm	6 238 142 + #1 #4	436 €	+ 3,38 €	6 238 174 + #3 #4	456 €	+ 3,64 €
	ø 100 cm	6 238 128 + #1 #4	496 €	+ 3,64 €	6 238 175 + #3 #4	521 €	+ 4,76 €
	ø 120 cm	6 238 129 + #1 #4	509 €	+ 4,76 €	6 238 176 + #3 #4	535 €	+ 5,88 €
	4 pieds						
	ø 100 cm	6 238 119 + #1 #4	379 €	+ 2,94 €	6 238 177 + #3 #4	398 €	+ 3,64 €
	ø 120 cm	6 238 120 + #1 #4	385 €	+ 3,78 €	6 238 178 + #3 #4	404 €	+ 4,76 €

		MÉLAMINE ÉP. 38 MM		
H. 74,8 CM				
	Pied central			
	ø 120 cm	6 238 156 + #2 #4	858 €	+ 6,16 €
	4 pieds			
	ø 120 cm	6 238 157 + #2 #4	413 €	+ 5,18 €

Tables carrées

		MÉLAMINE ÉP. 25 MM			STRATIFIÉ ÉP. 25 MM		
H. 73,5 CM							
	Pied central						
	80 x 80 cm	6 444 003 + #1 #4	427 €	+ 4,81 €	6 238 180 + #3 #4	419 €	+ 5,07 €
	4 pieds						
	120 x 120 cm	6 238 172 + #1 #4	508 €	+ 4,76 €	-	-	-
	L. 120 x 120 cm - Découpe trappe centrale double accès - Goulotte incluse	6 238 255 + #1 #4	568 €	+ 5,04 €	-	-	-

Mange-debout

		MÉLAMINE ÉP. 25 MM			STRATIFIÉ ÉP. 25 MM		
ROND - H. 104,5 MM							
	Pied central						
	ø 60 cm	6 488 003 + #1 #4	348 €	+ 1,82 €	6 238 179 + #3 #4	366 €	+ 2,08 €
CARRÉ - H. 106 CM							
	Pied central						
	80 x 80 cm	6 444 004 + #1 #4	423 €	+ 4,94 €	6 238 181 + #3 #4	445 €	+ 5,20 €

Nuancier

MÉLAMINE												
#1 Plateaux ép. 25 mm					#2 Plateaux ép. 38 mm / Piétements / Bancs							
MG	N5	MK	MA	R2	RI	R3	N6	M9	MG	RI	N6	M9
STRATIFIÉ #3 Plateaux			MÉTAL #4 Piétement									
HZ	VW	SO	SA	SC	SG							

Pour plus de choix
Retrouvez toutes les finitions disponibles de cette gamme dans notre nuancier général p. 136 ou dans eolnet.fr (rubrique MyEOLShop)

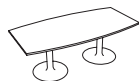
**Tables tonneau****H. 73,5 CM****Pied central**

L. 200 x 100 cm

L. 200 x 100 cm - Découpe trappe centrale double accès - Goulotte incluse (⚠)

6 238 134 + #1 #4 **940 €** + 9,76 €6 238 253 + #1 #4 **1 000 €** + 8,19 €6 238 138 + #2 #4 **1 691 €** + 11,76 €6 238 256 + #2 #4 **1 751 €** + 11,90 €**4 pieds**

L. 200 x 100 cm

L. 200 x 100 cm - Découpe trappe centrale double accès - Goulotte incluse (⚠)

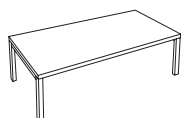
6 238 131 + #1 #4 **547 €** + 5,74 €6 238 254 + #1 #4 **607 €** + 6,02 €6 238 159 + #2 #4 **663 €** + 8,82 €6 238 257 + #2 #4 **723 €** + 9,10 €**Tables rectangulaires****H. 74,8 CM****4 pieds**

160 x 120 cm

160 x 120 cm - Découpe trappe centrale double accès - Goulotte incluse (⚠)

6 238 182 + #2 #4 **697 €** + 8,54 €6 238 258 + #2 #4 **782 €** + 8,54 €

240 x 120 cm

240 x 120 cm - Découpe 2 trappes centrales double accès - Goulotte incluse (⚠)

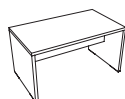
6 238 184 + #2 #4 **888 €** + 12,46 €6 238 259 + #2 #4 **959 €** + 12,74 €**Pieds panneaux**

140 x 80 cm

180 x 80 cm

220 x 80 cm

6 440 040 + #2 **609 €** + 8,68 €6 440 041 + #2 **672 €** + 10,08 €6 440 042 + #2 **734 €** + 11,34 €**H. 105 CM****Pieds panneaux**

140 x 80 cm

180 x 80 cm

220 x 80 cm

6 440 043 + #2 #4 **824 €** + 11,34 €6 440 044 + #2 #4 **902 €** + 12,74 €6 440 045 + #2 #4 **982 €** + 14,14 €

180 x 40 cm

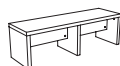
6 440 046 + #2 #4 **784 €** + 7,56 €**Bancs****H. 46 x P. 40 cm - Vendus par lot de 2**

L. 130 cm

L. 170 cm

L. 210 cm

6 440 053 + #2 **488 €** + 7,42 €6 440 054 + #2 **556 €** + 8,68 €6 440 055 + #2 **620 €** + 10,08 €**MÉLAMINE ÉP. 38 MM**



Evasion

 Brochure p. 198

H. 73,5 cm



L. 80 x P. 80 cm
L. 120 x P. 80 cm
L. 140 x P. 80 cm
L. 160 x P. 80 cm

Réf.	Prix HT	EC
6 634 050 + #1 #2 MS	584 €	+ 2,80 €
6 634 016 + #1 #2 MS	609 €	+ 3,92 €
6 634 017 + #1 #2 MS	634 €	+ 4,06 €
6 634 018 + #1 #2 MS	660 €	+ 4,48 €



Ø 120 cm

6 634 019 + #1 #2 MS 648 € + 4,34 €

H. 110 cm



L. 80 x P. 80 cm
L. 160 x P. 80 cm

6 634 051 + #1 #2 MS 672 € + 3,50 €
6 634 020 + #1 #2 MS 720 € + 5,18 €



L. 240 x P. 80 cm (6 pieds)

6 634 052 + #1 #2 MS 1 342 € + 8,26 €

Nuancier

STRATIFIÉ

#1 Plateaux chants multiplis



HZ



VW

MÉTAL

#2 Structure



ZO



ZP

HÊTRE MASSIF

Piètement



MS



Pour plus de choix

Retrouvez toutes les finitions disponibles de cette gamme dans notre nuancier général p. 136 ou dans eolnet.fr (rubrique MyEOLShop)

Clara

 Brochure p. 201

H. 73,5 cm



Plateau stratifié
Plateau mélamine

Réf.	Prix HT	EC
6 731 020 + #2 + #3	521 €	+ 2,52 €
6 731 021 + #1 + #3	497 €	+ 2,10 €

H. 109,5 cm



Plateau stratifié
Plateau mélamine

6 731 022 + #2 + #3 545 € + 2,66 €
6 731 023 + #1 + #3 521 € + 2,24 €

Nuancier



MG



N5



MK



MA



R2



RI



R3



N6



M9

STRATIFIÉ

#2 Plateaux



HZ



VW

MÉTAL

#3 Piètement



ZO



ZP



Pour plus de choix
Retrouvez toutes les finitions disponibles de cette gamme dans notre nuancier général p. 136 ou dans eolnet.fr (rubrique MyEOLShop)



Lucie

Brochure p. 202

Métal outdoor

Plateau 60 x 60 cm - Piétement en métal noir traité anticorrosion et résistant aux UV



H. 73,5 cm

H. 105 cm

Réf.	Prix HT	EC
6 442 020 SG SG	365 €	+ 0,60 €
6 442 021 SG SG	379 €	+ 0,64 €

Mélangine indoor

Plateau 60 x 60 cm - Piétement métal structuré noir



H. 73,5 cm

H. 105 cm

6 442 022 + #1 ZP	236 €	+ 1,68 €
6 442 023 + #1 ZP	249 €	+ 1,56 €

Nuancier

MÉLAMINE									MÉTAL	
#1 Plateaux tables indoor									Plateaux et piétements outdoor	Piétement indoor
MG	N5	MK	MA	R2	RI	R3	N6	M9	SG	ZP

Iris

Brochure p. 203

Outdoor

Plateau ø 69 cm et piétement métal blanc, traités anti corrosion et résistants aux UV

H. 73 CM

Plateau fixe
Plateau rabattable

Réf.	Prix HT	EC
6 442 001 SO	423 €	+ 0,51 €
6 442 002 SO	559 €	+ 1,71 €

H. 110 CM

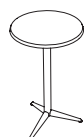
Plateau fixe
Plateau rabattable

6 442 003 SO	448 €	+ 0,55 €
6 442 005 SO	584 €	+ 1,86 €

Nuancier

MÉTAL
Plateaux / Piétement
SO



Sièges

Direction - Ergonomiques - Opératifs - Spécifiques



Seven
Basculant décentré

DIRECTION

Page 98 ›

.....



Attitud
Synchrone ergonomique

DIRECTION

Page 98 ›

.....



Elton
Basculant décentré

DIRECTION

Page 99 ›

.....



Manhattan
Basculant décentré

DIRECTION

Page 99 ›

.....



Harly
Basculant décentré

DIRECTION

Page 99 ›

.....



Coach
Synchrone confort
ou ergonomique

ERGONOMIQUE

Page 100 ›

.....



Opus
Synchrone confort,
ergonomique ou ergo +

ERGONOMIQUE

Page 101 ›

.....



Elliott
Synchrone autorégulé ou latéral
Translation d'assise systématique

ERGONOMIQUE

Page 102 ›

.....



Léon
Synchrone latéral
ou ergonomique

ERGONOMIQUE

Page 103 ›

.....

**Oscar**

Synchrone autorégulé
confort ou ergonomique

ERGONOMIQUEPage 104 ›
.....**Alter**

Synchrone

OCCASIONNELPage 105 ›
.....**Mia**

Contact
permanent

OCCASIONNELPage 105 ›
.....**Tom**

Assise active
Pivotante à 360°

ASSIS / DEBOUTPage 106 ›
.....**Globe XXL**

Synchrone
ergonomique

GRANDE TAILLEPage 106 ›
.....**24H Pro**

Basculant
décentré

INTENSIFPage 106 ›
.....**Polyuréthane**

Réglable en hauteur
Forte résistance

TECHNIQUEPage 107 ›
.....**Multiusage**

Réglable en hauteur

Page 107 ›
.....



Seven

Brochure p. 210

Produits / Coloris : **En stock** **Sur délai 6 semaines**

Siège de travail

Roulettes sol dur et souple.



H. max. 130.5 cm
L. 69 cm
P. 69 cm
H. d'assise : 44 > 53 cm

Cuir noir - Piètement chromé

5 630 001 YB SQ

980 €

+ 2,24 €

Chaise visiteur



H. 96 cm
L. 52 cm
P. 47 cm
H. d'assise : 44 cm

Similicuir noir - Piètement chromé

5 630 002 YA SQ

420 €

+ 1,54 €

Attitud

Brochure p. 211

Produits / Coloris : **En stock** **Sur délai 4 semaines**

Siège de travail

Avec tête fixe - Accoudoirs 4D inclus



H. max. 129.5 cm
L. 66.6 cm
P. 63.4 cm
H. d'assise : 44 > 56.5 cm

Siège cuir - Piètement chromé

5 888 05 + #1 + YB SQ

905 €

+ 3,40 €

Siège tissu - Piètement nylon noir

5 888 06 + #1 #2 + SV

650 €

+ 3,40 €

Nuancier

#1 ROULETTES ø 50 mm

Sièges de travail
Standard

Sol souple

9

Sol dur

8

Cat. A



Bondai

#2 TISSU - Assise et dossier

Cat. B

Step / Step mélange
Chili

Cat. C



Secret

Cat. E



YB

PIÈTEMENT

Chromé pour siège tissu



SQ



Pour plus de choix,
retrouvez toutes les finitions
disponibles de cette gamme
dans notre nuancier général p. 136 ou
dans eolnet.fr (rubrique **MyEOLShop**)



Elton

Brochure p. 212

Siège de travail



H. max. 117 cm
L. 67 cm
P. 66.5 cm
H. d'assise : 43 > 51.5 cm

Résille noire - Piètement nylon noir

5 209 01 + #1 + TI SV

560 €

+ 2,08 €

Fauteuil visiteur



H. max. 105 cm
L. 67 cm
P. 64.5 cm
H. d'assise : 42.5 > 55 cm

Résille noire - Piètement nylon noir

5 209 02 + #1 + TI SV

455 €

+ 1,28 €

#1 ROULETTES ø 65 mm

Sol souple

Sol dur

9

8

Manhattan

Brochure p. 213

Siège de travail

Roulettes sol dur et souple.



H. max. 132 cm
L. 69.6 cm
P. 69.6 cm
H. d'assise : 44 > 53 cm

Cuir noir - Piètement chromé

5 090 001 YB SQ

870 €

+ 3,20 €

Cuir ivoire - Piètement chromé

5 090 001 YC SQ

995 €

+ 3,20 €

Fauteuil visiteur



H. 114 cm
L. 62 cm
P. 67.5 cm
H. d'assise : 50 cm

Cuir noir - Piètement chromé

5 090 003 YB SQ

595 €

+ 2,84 €

Cuir ivoire - Piètement chromé

5 090 003 YC SQ

685 €

+ 2,84 €

Harly

Brochure p. 213

Siège de travail

Roulettes sol souple



H. max. 137 cm
L. 70 cm
P. 70 cm
H. d'assise : 47 > 56 cm

Croûte de cuir noir - Piètement chromé

5 037 002 YB SQ

545 €

+ 3,03 €

Fauteuil visiteur



H. 117 cm
L. 61 cm
P. 65 cm
H. d'assise : 43 cm

Croûte de cuir noir - Piètement chromé

5 037 003 YB SQ

424 €

+ 2,38 €



Coach

 Brochure p. 214

Dossier tissu

SIÈGES DE TRAVAIL



H. max. 120 cm
L. 66.6 cm
P. 63.4 cm
H. d'assise : 44 > 56.5 cm

Synchrone confort

5 611 02 + #1 #2 + SV

490 €

+ 2,89 €

Synchrone ergonomique avec translation d'assise

5 611 05 + #1 #2 + SV

540 €

+ 3,23 €

TISSU CAT. A

SIÈGE DE TRAVAIL AVEC TÊTIÈRE



H. max. 150 cm
L. 66.6 cm
P. 63.4 cm
H. d'assise : 44 > 56.5 cm

Synchrone ergonomique avec translation d'assise

5 611 08 + #1 #2 + SV

595 €

+ 3,40 €

Dossier résille

SIÈGES DE TRAVAIL



H. max. 107.5 cm
L. 66.6 cm
P. 63.4 cm
H. d'assise : 44 > 56.5 cm

Synchrone confort

5 611 06 + #1 #2 + SV IL

560 €

+ 2,72 €

Synchrone ergonomique avec translation d'assise

5 611 07 + #1 #2 + SV IL

610 €

+ 3,23 €

SIÈGE DE TRAVAIL AVEC TÊTIÈRE



H. max. 133.5 cm
L. 66.6 cm
P. 63.4 cm
H. d'assise : 44 > 56.5 cm

Synchrone ergonomique avec translation d'assise

5 611 09 + #1 #2 + SV IL

705 €

+ 3,40 €

Options



Accoudoirs 1D

5 611 020 SV

50 €

+ 0,20 €

Accoudoirs 4D

5 021 001 SV

85 €

+ 0,37 €

Nuancier

#1 ROULETTES ø 65 mm (Standards) / ø 50 mm (Freinées)						#2 TISSU - Assise et dossier				RÉSILLE - Dossier	PIÉTEMENT				
Standards		Freinées en charge		Freinées hors charge		Cat. A		Cat. B	Cat. C	Cat. E	Nylon	Aluminium			
Sol souple	Sol dur	Sol souple	Sol dur	Sol souple	Sol dur										
9	8	7	6	5	4				+25€	+25€	+45€	+145€			+55€



Pour plus de choix, retrouvez toutes les finitions disponibles de cette gamme dans notre nuancier général p. 136 ou dans eolnet.fr (rubrique MyEOLShop)



Opus

 Brochure p. 215

Dossier tissu

Réf.	Prix HT	EC
------	---------	----

SIÈGES DE TRAVAIL

TISSU CAT. A



H. max. 119 cm
L. 66.6 cm
P. 63.4 cm
H. d'assise : 42 > 54.5 cm

Synchrone confort

5 111 40 + #1 #2 + SV

405 €

+ 2,72 €

Synchrone Ergonomique avec translation d'assise

5 111 41 + #1 #2 + SV

440 €

+ 2,89 €

SIÈGE DE TRAVAIL AVEC TÊTIÈRE



H. max. 145 cm
L. 66.6 cm
P. 63.4 cm
H. d'assise : 42 > 54.5 cm

Synchrone Ergonomique avec translation d'assise

5 111 44 + #1 #2 + SV

575 €

+ 3,06 €

SIÈGE DE TRAVAIL ERGO+ AVEC TÊTIÈRE

Accoudoirs 4D chromés inclus



H. max. 148 cm
L. 66.6 cm
P. 63.4 cm
H. d'assise : 47 > 63 cm

Synchrone Ergo+

5 111 46 + #1 #2 + SQ

960 €

+ 2,66 €

Dossier résille

SIÈGES DE TRAVAIL



H. max. 121.5 cm
L. 66.6 cm
P. 63.4 cm
H. d'assise : 42 > 54.5 cm

Synchrone confort

5 111 42 + #1 #2 + SV IZ

415 €

+ 2,04 €

Synchrone Ergonomique avec translation d'assise

5 111 43 + #1 #2 + SV IZ

450 €

+ 2,21 €

SIÈGE DE TRAVAIL AVEC TÊTIÈRE



H. max. 147.5 cm
L. 66.6 cm
P. 63.4 cm
H. d'assise : 42 > 54.5 cm

Synchrone Ergonomique avec translation d'assise

5 111 45 + #1 #2 + SV IZ

585 €

+ 2,38 €

SIÈGE DE TRAVAIL ERGO+ AVEC TÊTIÈRE

Accoudoirs 4D chromés inclus



H. max. 150 cm
L. 66.6 cm
P. 63.4 cm
H. d'assise : 47 > 63 cm

Synchrone Ergo+

5 111 47 + #1 #2 + SQ IZ

975 €

+ 2,38 €

Options

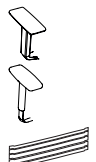

Accoudoirs 1D

5 111 198 SV

50 €

+ 0,20 €

Accoudoirs 4D

5 021 001 SV

85 €

+ 0,33 €

Soutien lombaire pour dossier résille

5 111 016 SV

20 €

+ 0,02 €

Nuancier

#1 ROULETTES ø 50 mm

Standards		Freinées en charge		Freinées hors charge	
Sol souple	Sol dur	Sol souple	Sol dur	Sol souple	Sol dur
9	8	7	6	5	4

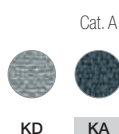

#2 TISSU - Assise et dossier

Cat. B

+25 €

+25 €

Step / Step mélange Chili

Cat. C

+45 €

Secret

Cat. E

+145 €

YB

RÉSILLE - Dossier

IZ

PIÈTEMENT

Nylon Aluminium

SV

+55 €

SQ



Pour plus de choix, retrouvez toutes les finitions disponibles de cette gamme dans notre nuancier général p. 136 ou dans eolnet.fr (rubrique MyEOLShop)



Eliott

 Brochure p. 216

Dossier tissu

SIÈGES DE TRAVAIL

		COQUE NOIRE		COQUE BLANCHE		
		Réf.	Prix HT	Réf.	Prix HT	EC
SIÈGES DE TRAVAIL		TISSU CAT. A		TISSU CAT. A		
	H. max. 121,5 cm L. 72 cm P. 66 cm H. d'assise : ① 43 > 55,5 cm ② 44 > 56,5 cm	Haut dossier				
		① Synchrone autorégulé avec translation d'assise	5 721 04 + #1 #2 + SV	505 €	5 721 15 + #1 #2 + SV	560 € + 2,72 €
		② Synchrone latéral avec translation d'assise	5 721 05 + #1 #2 + SV	515 €	5 721 16 + #1 #2 + SV	570 € + 3,23 €
	H. max. 108,5 cm L. 72 cm P. 66 cm H. d'assise : ① 43 > 55,5 cm ② 44 > 56,5 cm	Bas dossier				
		① Synchrone autorégulé avec translation d'assise	5 721 06 + #1 #2 + SV	445 €	5 721 17 + #1 #2 + SV	500 € + 2,72 €
		② Synchrone latéral avec translation d'assise	5 721 07 + #1 #2 + SV	455 €	5 721 18 + #1 #2 + SV	510 € + 3,06 €

SIÈGES DESSINATEUR

	H. max. 132,5 cm L. 72 cm P. 66 cm H. d'assise : 68 > 80,5 cm	Synchrone autorégulé avec translation d'assise	5 721 12 + #1 #2 + SV	505 €	5 721 23 + #1 #2 + SV	560 € + 3,06 €
--	--	--	-----------------------	-------	-----------------------	----------------

Dossier résille

SIÈGES DE TRAVAIL

	H. max. 108,5 cm L. 72 cm P. 66 cm H. d'assise : ① 43 > 55,5 cm ② 44 > 56,5 cm	Bas dossier				
		① Synchrone autorégulé avec translation d'assise	5 721 08 + #1 #2 + SV IW	455 €	5 721 19 + #1 #2 + SV IR	510 € + 2,21 €
		② Synchrone latéral avec translation d'assise	5 721 09 + #1 #2 + SV IW	465 €	5 721 20 + #1 #2 + SV IR	520 € + 3,06 €

SIÈGES DESSINATEUR

	H. max. 132,5 cm L. 72 cm P. 66 cm H. d'assise : 68 > 80,5 cm	Synchrone autorégulé avec translation d'assise	5 721 13 + #1 #2 + SV IW	515 €	5 721 24 + #1 #2 + SV IR	570 € + 2,72 €
--	--	--	--------------------------	-------	--------------------------	----------------

Dossier matelassé

SIÈGES DE TRAVAIL

	H. max. 108,5 cm L. 72 cm P. 66 cm H. d'assise : ① 43 > 55,5 cm ② 44 > 56,5 cm	Bas dossier				
		① Synchrone autorégulé avec translation d'assise	5 721 10 + #1 #2 + SV KE	455 €	5 721 21 + #1 #2 + SV KD	510 € + 2,38 €
		② Synchrone latéral avec translation d'assise	5 721 11 + #1 #2 + SV KE	470 €	5 721 22 + #1 #2 + SV KD	525 € + 2,72 €

SIÈGES DESSINATEUR

	H. max. 132,5 cm L. 72 cm P. 66 cm H. d'assise : 68 > 80,5 cm	Synchrone autorégulé avec translation d'assise	5 721 14 + #1 #2 + SV KE	515 €	5 721 25 + #1 #2 + SV KD	570 € + 2,72 €
--	--	--	--------------------------	-------	--------------------------	----------------

Options

	Réf.	Prix HT	EC
	Accoudoirs 3D noir	5 721 029 SV	85 € + 0,27 €
	Accoudoirs 3D blanc	5 721 029 SF	85 € + 0,27 €

Nuancier

#1 ROULETTES ø 50 mm							#2 TISSU - Assise et dossier				RÉSILLE - Dossier		MATELASSÉ - Dossier		PIÉTEMENT				
Sièges de travail / Sièges dessinateurs							Cat. A		Cat. B		Cat. C		Cat. E		Nylon		Aluminium		
Standards*	Freinées en charge		Freinées hors charge*		Patins		KD	KA	KE	B5	Step / Step mélange Chili	Secret	YB	IW	IR	KD	KE	SV	SQ
Sol souple	Sol dur	Sol souple	Sol dur	Sol souple	Sol dur	+5€			+25€	+25€	+45€	+145€							+55€
9	8	7	6	5	4	3													

* Pour des raisons de sécurité, les roulettes standards et freinées hors charge ne sont pas disponibles pour les sièges dessinateurs - EOL se dédouane de toute responsabilité en cas d'association des deux.



Pour plus de choix, retrouvez toutes les finitions disponibles de cette gamme dans notre nuancier général p. 136 ou dans eolnet.fr (rubrique MyEOLShop)



Léon

 Brochure p. 218

Dossier tissu

SIÈGES DE TRAVAIL



H. max. 120 cm
L. 69 cm
P. 52.5 cm
H. d'assise : ① : 43 > 56.5 cm
② : 42.5 > 55.5 cm

① Synchrones latéral

5 744 03 + #1 #2 SV

365 €

5 744 15 + #1 #2 SV

415 €

+ 4,64 €

② Synchrones ergonomiques avec translation d'assise

5 744 04 + #1 #2 SV

385 €

5 744 16 + #1 #2 SV

435 €

+ 4,64 €

SIÈGES DE TRAVAIL AVEC TÊTIÈRE



H. max. 141.5 cm
L. 69 cm
P. 52.5 cm
H. d'assise : ① : 43 > 56.5 cm
② : 42.5 > 55.9 cm

① Synchrones latéral

5 744 09 + #1 #2 SV

425 €

5 744 21 + #1 #2 SV

475 €

+ 4,64 €

② Synchrones ergonomiques avec translation d'assise

5 744 10 + #1 #2 SV

445 €

5 744 22 + #1 #2 SV

495 €

+ 4,64 €

Dossier tissu avant et arrière

SIÈGES DE TRAVAIL



H. max. 120 cm
L. 69 cm
P. 52.5 cm
H. d'assise : ① : 43 > 56.5 cm
② : 42.5 > 55.5 cm

① Synchrones latéral

5 744 05 + #1 #2 SV

400 €

5 744 17 + #1 #2 SV

450 €

+ 4,64 €

② Synchrones ergonomiques avec translation d'assise

5 744 06 + #1 #2 SV

425 €

5 744 18 + #1 #2 SV

475 €

+ 4,64 €

SIÈGES DE TRAVAIL AVEC TÊTIÈRE



H. max. 141.5 cm
L. 69 cm
P. 52.5 cm
H. d'assise : ① : 43 > 56.5 cm
② : 42.5 > 55.17 cm

① Synchrones latéral

5 744 11 + #1 #2 SV

460 €

5 744 23 + #1 #2 SV

510 €

+ 4,64 €

② Synchrones ergonomiques avec translation d'assise

5 744 12 + #1 #2 SV

485 €

5 744 24 + #1 #2 SV

535 €

+ 4,64 €

Dossier résille

SIÈGES DE TRAVAIL



H. max. 120 cm
L. 69 cm
P. 52.5 cm
H. d'assise : ① : 43 > 56.5 cm
② : 42.5 > 55.21 cm

① Synchrones latéral

5 744 07 + #1 #2 SV HB

380 €

5 744 19 + #1 #2 SV HB

430 €

+ 4,64 €

② Synchrones ergonomiques avec translation d'assise

5 744 08 + #1 #2 SV HB

400 €

5 744 20 + #1 #2 SV HB

450 €

+ 4,64 €

SIÈGES DE TRAVAIL AVEC TÊTIÈRE



H. max. 141.5 cm
L. 69 cm
P. 52.5 cm
H. d'assise : ① : 43 > 56.5 cm
② : 42.5 > 55.25 cm

① Synchrones latéral

5 744 13 + #1 #2 SV HB

440 €

5 744 25 + #1 #2 SV HB

490 €

+ 4,64 €

② Synchrones ergonomiques avec translation d'assise

5 744 14 + #1 #2 SV HB

460 €

5 744 26 + #1 #2 SV HB

500 €

+ 4,64 €

Options



Accoudoirs 1D noir

5 111 198 SV

50 €

+ 0,20 €

Accoudoirs 4D noir

5 021 001 SV

85 €

+ 0,33 €

Nuancier

#1 ROULETTES ø 50 mm						#2 TISSU - Assise et dossier				RÉSILLE - Dossier		PIÉTEMENT		
Standards		Freinées en charge		Freinées hors charge		Cat. A		Cat. B		Cat. C		Nylon	Aluminium	
Sol souple	Sol dur	Sol souple	Sol dur	Sol souple	Sol dur									
9	8	7	6	5	4	KD	KA	KE	B5	Step / Step mélange Chili	Secret	HB	SV	SQ



Pour plus de choix, retrouvez toutes les finitions disponibles de cette gamme dans notre nuancier général p. 136 ou dans eolnet.fr (rubrique MyEOLShop)



Oscar

 Brochure p. 220

Dossier tissu

SIÈGES DE TRAVAIL



H. max. 116,5 cm
L. 67 cm
P. 67,7 cm
H. d'assise : 42 > 54,5 cm

Synchrone autorégulé

Synchrone confort

Synchrone ergonomique avec translation d'assise

COQUE NOIRE			COQUE BLANCHE		
Réf.	Prix HT	EC	Réf.	Prix HT	EC

TISSU CAT. A			TISSU CAT. A		
5 708 61 + #1 #2 + SV	290 €	+ 2,38 €	5 708 71 + #1 #2 + SV	310 €	+ 2,38 €
5 708 62 + #1 #2 + SV	295 €	+ 2,55 €	5 708 72 + #1 #2 + SV	315 €	+ 2,55 €
5 708 63 + #1 #2 + SV	330 €	+ 2,55 €	5 708 73 + #1 #2 + SV	350 €	+ 2,55 €

SIÈGES DESSINATEUR



H. max. 141,5 cm
L. 67 cm
P. 67,7 cm
H. d'assise : 67 > 79,5 cm

Synchrone autorégulé

Synchrone confort

5 708 67 + #1 #2 + SV	350 €	+ 2,72 €	5 708 77 + #1 #2 + SV	370 €	+ 2,72 €
5 708 68 + #1 #2 + SV	360 €	+ 2,89 €	5 708 78 + #1 #2 + SV	380 €	+ 2,89 €

Dossier résille

SIÈGES DE TRAVAIL



H. max. 112,5 cm
L. 67 cm
P. 67,7 cm
H. d'assise : 42 > 54,5 cm

Synchrone autorégulé

Synchrone confort

Synchrone ergonomique avec translation d'assise

5 708 64 + #1 #2 + SV IW	310 €	+ 2,21 €	5 708 74 + #1 #2 + SV IW	330 €	+ 2,21 €
5 708 65 + #1 #2 + SV IW	315 €	+ 2,21 €	5 708 75 + #1 #2 + SV IW	335 €	+ 2,21 €
5 708 66 + #1 #2 + SV IW	350 €	+ 2,21 €	5 708 76 + #1 #2 + SV IW	370 €	+ 2,21 €

SIÈGES DESSINATEUR



H. max. 137,5 cm
L. 67 cm
P. 67,7 cm
H. d'assise : 67 > 79,5 cm

Synchrone autorégulé

Synchrone confort

5 708 69 + #1 #2 + SV IW	370 €	+ 2,55 €	5 708 79 + #1 #2 + SV IW	390 €	+ 2,55 €
5 708 60 + #1 #2 + SV IW	380 €	+ 2,55 €	5 708 70 + #1 #2 + SV IW	400 €	+ 2,55 €

Options



Accoudoirs 1D

Accoudoirs 4D

Réf.	Prix HT	EC
5 708 004 SV	50 €	+ 0,48 €
5 021 001 SV	85 €	+ 0,33 €

Nuancier

#1 ROULETTES ø 50 mm						#2 TISSU - Assise et Dossier				RÉSILLE - Dossier	PIÉTEMENT			
Standards*		Sièges de travail / Sièges dessinateurs		Freinées hors charge*		Cat. A		Cat. B		Cat. C	Nylon	Aluminium		
Sol souple	Sol dur	Sol souple	Sol dur	Sol souple	Sol dur	KD	KA	KE	+25€	+25€	+45€	IW	SV	+55€
9	8	7	6	5	4	3	B5	Step / Step mélange Chili	Secret			SQ		

* Pour des raisons de sécurité, les roulettes standards et freinées hors charge ne sont pas disponibles pour les sièges dessinateurs - EOL se dédouane de toute responsabilité en cas d'association des deux.



Pour plus de choix, retrouvez toutes les finitions disponibles de cette gamme dans notre nuancier général p. 136 ou dans eolnet.fr (rubrique MyEOLShop)



Alter

 Brochure p. 222

Dossier tissu

Mécanisme synchrone



H. max. 111 cm
L. 63 cm
P. 63 cm
H. d'assise : 42 > 52 cm

	Réf.	Prix HT	EC
Sans accoudoirs	5 267 002 + #1 + SV	260 €	+ 1,76 €
Avec accoudoirs fixes	5 267 008 + #1 + SV	280 €	+ 2,08 €
Avec accoudoirs 1D	5 267 009 + #1 + SV	325 €	+ 2,08 €

Dossier résille

Mécanisme synchrone



H. max. 110 cm
L. 71 cm
P. 54.5 cm
H. d'assise : 41 > 53 cm

Sans accoudoirs	5 267 005 + #1 + SV TI	280 €	+ 2,41 €
Avec accoudoirs fixes	5 267 010 + #1 + SV TI	300 €	+ 2,40 €
Avec accoudoirs 1D	5 267 011 + #1 + SV TI	345 €	+ 2,40 €

Nuancier

#1 TISSU - Assise et dossier

RÉSILLE - Dossier

PIÉTEMENT

Nylon



KE



KC



TI



SV

Mia

 Brochure p. 223

Dossier tissu

Mécanisme contact permanent



H. 106 cm
L. 64 cm
P. 64 cm
H. d'assise : 42 > 56 cm

	Réf.	Prix HT	EC
Sans accoudoirs	5 280 025 + #1 + SV	140 €	+ 1,62 €
Avec accoudoirs fixes	5 280 027 + #1 + SV	170 €	+ 1,96 €

Nuancier

#1 TISSU - Assise et dossier

PIÉTEMENT

Nylon



BI



BE



SV



Tom

 Brochure p. 224

 Produits / Coloris : **En stock** Sur délai 4 semaines

Tabouret actif

Tissu Cat. A

 H. max. 76 cm
 L. 43.5 cm
 P. 24 cm
 H. d'assise : 53 > 76 cm

Réf.

Prix HT

EC

5 723 001 + #1 #2

205 €

+ 1,04 €

Nuancier

#1 TISSU - Assise			#2 PIÈTEMENT	
Cat. A	Cat. B	Cat. C	Nylon	
KD	Bondai	Step / Step mélange Chili	SG	ZY

Globe XXL

 Brochure p. 226

 Produits / Coloris : **En stock** Sur délai 4 semaines

Synchrone ergonomique

Tissu Cat. A - Accoudoirs 3D inclus.

 H. max. 115.5 cm
 L. 70 cm
 P. 64 cm
 H. d'assise : 43.5 > 53 cm

Synchrone ergonomique avec translation d'assise

5 655 01 + #1 #2 + SG

645 €

+ 2,21 €

Nuancier

#1 ROULETTES ø 50 mm						#2 TISSU - Assise et Dossier			PIÈTEMENT
Standard		Freinées en charge		Freinées hors charge		Cat. A	Cat. B	Cat. C	Nylon
Sol souple	Sol dur	Sol souple	Sol dur	Sol souple	Sol dur				
9	8	7	6	5	4	KD	KA	KE	SG

24H Pro

 Brochure p. 226

Produits / Coloris : Sur délai 6 semaines

Siège de travail

Accoudoirs fixes - Roulettes auto-freinées pour tout type de sol

 H. max. 125.5 cm
 L. 72.5 cm
 P. 72.5 cm
 H. d'assise : 46 > 55.5 cm

Tissu noir - Piètement chromé

5 677 006 UD SQ

1 425 €

+ 4,17 €

Nuancier

TISSU - Assise et Dossier	PIÈTEMENT
UD	SQ



Polyuréthane

Brochure p. 227

Dessinateur



H. max. 92.5 cm
L. 64 cm
P. 64 cm
H. d'assise : 53 > 78 cm

Sur patins

5 678 003 PA SV

260 €

+ 1,96 €

Siège



H. max. 74 cm
L. 60 cm
P. 60 cm
H. d'assise : 40 > 52 cm

Sur Roulettes sol souple

5 678 004 PA SV

220 €

+ 1,62 €

Tabouret assis-debout



H. max. 67 cm
L. 60 cm
P. 60 cm
H. d'assise : 48 > 67 cm

Assise giratoire sur patins

5 678 005 PA SV

200 €

+ 0,95 €

Multiusage

Brochure p. 227

Tabouret



H. max. 68 cm
L. 60 cm
P. 60 cm
H. d'assise : 48 > 68 cm

5 052 012 FA SV

135 €

+ 0,85 €



Chaises

Visiteurs - Multiusage - Restauration



Isabel

RÉUNION

DIRECTION

Page 110 ›

.....



Inventiv

RÉUNION

Page 111 ›

.....



Elton

RÉUNION

DIRECTION

Page 112 ›

.....



Romy

RÉUNION

FORMATION

RESTAURATION

Page 112 ›

.....



Emi

RÉUNION

FORMATION

Page 113 ›

.....



Scott

RÉUNION

RESTAURATION

Page 115 ›

.....



Rosalie

RÉUNION

FORMATION

RESTAURATION

Page 116 ›

.....



Meeting+

RÉUNION

FORMATION

RESTAURATION

Page 117 ›

.....



Anthra+

RÉUNION

FORMATION

Page 118 ›

.....

**Geo**

RÉUNION

FORMATION

Page 118 ›

**Evasion**

ESPACE INFORMEL

RESTAURATION

Page 119 ›

**Sofia**

ESPACE INFORMEL

RESTAURATION

Page 119 ›

**Tara**

ESPACE INFORMEL

RESTAURATION

Page 120 ›

**Line**

OUTDOOR

RESTAURATION

Page 120 ›

**Gelati**

OUTDOOR

RESTAURATION

Page 120 ›

**Spoon**

RESTAURATION

Page 121 ›

**Tic**

RESTAURATION

Page 121 ›



Isabel

 Brochure p. 230

Dossier tissu

PIÉTEMENT LUGE

Vendu uniquement par lot de 2 de même coloris



H. 84 cm
L. 56 cm
P. 61 cm
H. d'assise : 46 cm

Bas dossier

Réf..	Prix HT	Prix HT	EC	
Structure Noire	5 724 001 + #1 + SG	580 €	-	+ 2,66 €
	Prix unitaire : 290,00 €	-	-	-
Structure Grise	5 724 001 + #1 + SB	580 €	-	+ 2,66 €
	Prix unitaire : 290,00 €	-	-	-
Structure Chromée	5 724 001 + #1 + SQ	715 €	995 €	+ 2,66 €
	Prix unitaire : 357,50 €	-	497,50 €	-



H. 93.5 cm
L. 56 cm
P. 62.5 cm
H. d'assise : 46 cm

Haut dossier

Structure Noire	5 724 002 + #1 + SG	665 €	-	+ 2,94 €
	Prix unitaire : 332,50 €	-	-	-
Structure Grise	5 724 002 + #1 + SB	665 €	-	+ 2,94 €
	Prix unitaire : 332,50 €	-	-	-
Structure Chromée	5 724 002 + #1 + SQ	800 €	1 080 €	+ 2,94 €
	Prix unitaire : 400,00 €	-	540,00 €	-

PIÉTEMENT CHROMÉ 5 BRANCHES - ROULETTES SOL SOUPLE



H. max. 91 cm
L. 69 cm
P. 72 cm
H. d'assise : ① 40 > 53 cm
② 41.5 > 54.5 cm

① Sans mécanisme basculant centré	5 724 003 + #1 + SQ	420 €	570 €	+ 2,31 €
② Avec mécanisme basculant centré	5 724 004 + #1 + SQ	450 €	600 €	+ 2,51 €

PIÉTEMENT CHROMÉ 4 BRANCHES - RETOUR POINT FIXE



H. max. 85.5 cm
L. 56 cm
P. 60.5 cm
H. d'assise : ① 47 cm
② 48.5 cm

① Sans mécanisme basculant centré	5 724 005 + #1 + SQ	460 €	620 €	+ 2,00 €
② Avec mécanisme basculant centré	5 724 006 + #1 + SQ	490 €	650 €	+ 2,21 €

Dossier résille

PIÉTEMENT LUGE

Vendu uniquement par lot de 2 de même coloris



H. 82.5 cm
L. 56 cm
P. 61 cm
H. d'assise : 46 cm

Réf..	Prix HT	Prix HT	EC	
Structure Noire	5 724 007 + #1 + SG IN	580 €	-	+ 2,54 €
	Prix unitaire : 290,00 €	-	-	-
Structure Grise	5 724 007 + #1 + SB IN	580 €	-	+ 2,54 €
	Prix unitaire : 290,00 €	-	-	-
Structure Chromée	5 724 007 + #1 + SQ IN	715 €	995 €	+ 2,54 €
	Prix unitaire : 357,50 €	-	497,50 €	-

PIÉTEMENT CHROMÉ 5 BRANCHES - ROULETTES SOL SOUPLE



H. max. 91 cm
L. 70 cm
P. 69 cm
H. d'assise : ① 40 > 53 cm
② 41.5 > 54.5 cm

① Sans mécanisme basculant centré	5 724 008 + #1 + SQ IN	410 €	570 €	+ 2,25 €
② Avec mécanisme basculant centré	5 724 009 + #1 + SQ IN	440 €	600 €	+ 2,45 €

PIÉTEMENT CHROMÉ 4 BRANCHES - RETOUR POINT FIXE



H. 84.5 cm
L. 70 cm
P. 59 cm
H. d'assise : ① 47 cm
② 48.5 cm

① Sans mécanisme basculant centré	5 724 010 + #1 + SQ IN	460 €	620 €	+ 1,94 €
② Avec mécanisme basculant centré	5 724 011 + #1 + SQ IN	490 €	650 €	+ 2,15 €

Option



Kit de 5 roulettes sol dur

5 643 020

20 €

+ 0,09 €

Nuancier

#1 TISSU - Assise et dossier					RÉSILLE - Dossier			MÉTAL Selon modèle		
Cat. A	Cat. B	Cat. C	Cat. E							
KD	KA	KE	YB	IN	SB	SG	SQ			





Pour plus de choix, Retrouvez toutes les finitions disponibles de cette gamme dans notre nuancier général p. 136 ou dans eolnet.fr (rubrique MyEOLShop)



Inventiv

 Brochure p. 232

Dossier tissu

			Réf..	Prix HT	EC
CHAISES 4 PIEDS					
TISSU CAT. A					
	H. 77 cm L. 51 cm P. 57 cm H. d'assise : 47 cm	Sans accoudoirs Piètement gris ou noir Piètement blanc	5 616 007 + #1 #2 5 616 006 KA SP	165 € 175 €	+ 1,19 € + 1,19 €
	H. 77 cm L. 51 cm P. 57 cm H. d'assise : 47 cm	Avec accoudoirs Piètement gris ou noir	5 616 055 + #1 #2	200 €	+ 1,24 €
	H. 77 cm L. 51 cm P. 57 cm H. d'assise : 47 cm	Avec accoudoirs et tablette écriteoire à droite Piètement gris ou noir	5 616 044 + #1 #2	280 €	+ 1,12 €



CHAISE 4 PIEDS ROULETTES

	H. 77 cm L. 51 cm P. 58 cm H. d'assise : 47 cm	Sans accoudoirs Piètement gris	5 616 008 + #1 + SB	215 €	+ 1,02 €
---	---	--	---------------------	--------------	----------

CHAISE PIÈTEMENT LUGE

	H. 77 cm L. 51 cm P. 51 cm H. d'assise : 47 cm	Sans accoudoirs Piètement gris ou noir	5 616 054 + #1 #2	220 €	+ 1,24 €
---	---	--	-------------------	--------------	----------

Dossier résille

			TISSU CAT. A		
CHAISES 4 PIEDS					
	H. 77 cm L. 51 cm P. 57 cm H. d'assise : 47 cm	Sans accoudoirs Piètement gris ou noir Piètement blanc	5 616 009 + #1 #2 + UH 5 616 001 KA SP UM	165 € 175 €	+ 1,02 € + 1,02 €
	H. 77 cm L. 51 cm P. 57 cm H. d'assise : 47 cm	Avec accoudoirs Piètement gris ou noir	5 616 055 + #1 #2 + UH	200 €	+ 1,24 €
	H. 77 cm L. 51 cm P. 57 cm H. d'assise : 47 cm	Avec accoudoirs et tablette écriteoire à droite Piètement gris ou noir	5 616 052 + #1 #2 + UH	280 €	+ 1,10 €

CHAISE 4 PIEDS ROULETTES

	H. 77 cm L. 51 cm P. 58 cm H. d'assise : 47 cm	Sans accoudoirs Piètement gris	5 616 057 + #1 + SB UH	215 €	+ 1,02 €
---	---	--	------------------------	--------------	----------

CHAISE PIÈTEMENT LUGE

	H. 77 cm L. 51 cm P. 51 cm H. d'assise : 47 cm	Sans accoudoirs Piètement gris ou noir	5 616 054 + #1 #2 + UH	220 €	+ 1,24 €
---	---	--	------------------------	--------------	----------

Option

		Chariot de transport Pour chaises 4 pieds	5 616 020	160 €	-
---	--	---	-----------	--------------	---

Nuancier

#1 TISSU - Assise et dossier				RÉSILLE - Dossier		#2 MÉTAL - Piètement		
Cat. A	Cat. B	Cat. C						
								
KD	KA	KE	Step / Step mélange Chili	UH	UM	SP	SB	SG
								
			Secret					
								



Pour plus de choix, Retrouvez toutes les finitions disponibles de cette gamme dans notre nuancier général p. 136 ou dans eolnet.fr (rubrique MyEOLShop)



Elton

 Brochure p. 234

Produits / Coloris : En stock

Fauteuil visiteur



H. max. 105 cm
L. 67 cm
P. 64,5 cm
H. d'assise : 42,5 > 55 cm

Résille noir - Piètement nylon noir

5 209 02 + #1 + TI SV

455 €

+ 1,28 €

#1 ROULETTES ø 65 mm

Sol souple

9

Sol dur

8

Romy

 Brochure p. 236

Produits / Coloris : En stock Sur délai 4 semaines piètement SB / 8 semaines piètements couleurs (hors SB)

4 PIEDS FIXES

Assise polypropylène



H. 82 cm
L. 48 cm
P. 54 cm
H. d'assise : 45 cm

Sans accoudoirs

5 727 001 + #2 #3 #2

145 € + 0,77 €



H. 82 cm
L. 48 cm
P. 54 cm
H. d'assise : 45 cm

5 727 004 + #2 #3 #2

180 € + 0,74 €



H. 82 cm
L. 57 cm
P. 54 cm
H. d'assise : 45 cm

Avec accoudoirs

5 727 002 + #2 #3 #2

165 € + 0,81 €



H. 82 cm
L. 57 cm
P. 54 cm
H. d'assise : 45 cm

5 727 005 + #2 #3 #2

200 € + 0,78 €



H. 82 cm
L. 51 cm
P. 54 cm
H. d'assise : 45 cm

Avec accoudoirs et tablette à droite*

5 727 003 + #2 #3 #2

260 € + 0,98 €



H. 82 cm
L. 51 cm
P. 54 cm
H. d'assise : 45 cm

5 727 006 + #2 #3 #2

295 € + 0,95 €

4 PIEDS ROULETTES (SOL DUR)

Assise tapissée



H. 82 cm
L. 48 cm
P. 54 cm
H. d'assise : 48,5 cm

Sans accoudoirs

5 727 007 + #1 #3 #2

210 € + 0,83 €



H. 82 cm
L. 48 cm
P. 54 cm
H. d'assise : 48,5 cm

5 727 010 + #1 #3 #2

245 € + 0,80 €



H. 82 cm
L. 57 cm
P. 54 cm
H. d'assise : 48,5 cm

Avec accoudoirs

5 727 008 + #1 #3 #2

230 € + 0,86 €



H. 82 cm
L. 57 cm
P. 54 cm
H. d'assise : 48,5 cm

5 727 011 + #1 #3 #2

265 € + 0,84 €



H. 82 cm
L. 51 cm
P. 54 cm
H. d'assise : 48,5 cm

Avec accoudoirs et tablette à droite*

5 727 009 + #1 #3 #2

325 € + 1,03 €



H. 82 cm
L. 51 cm
P. 54 cm
H. d'assise : 48,5 cm

5 727 012 + #1 #3 #2

360 € + 1,01 €

Options



Pièces d'accroche pour chaise sans accoudoirs

Kit de 9 pièces d'accroches pour 10 chaises

5 727 013

95 €

+ 0,02 €



Pièces d'accroche pour chaise avec accoudoirs

Kit de 9 pièces d'accroches pour 10 chaises

5 727 014

95 €

+ 0,04 €

Chariot de transport

Non compatible avec chaises sur pieds roulettes

5 727 015

220 €

-

* Tablette à gauche, nous consulter

Nuancier

#1 TISSU - Placét d'assise

Cat. A

Cat. B

Cat. C



KD



KA



KE

Step / Step mélange
Chili

Secret

#2 POLYPROPYLÈNE⁽¹⁾

Dossier / Accoudoirs / Assise



PT



PX



PU



PW



PZ



Rouge



SP



SB



SG



SX



ZY

#1 TISSU - Placét d'assise				#2 POLYPROPYLÈNE ⁽¹⁾					#3 MÉTAL					
Cat. A		Cat. B		Dossier / Accoudoirs / Assise					Piètement					
KD	KA	KE	Step / Step mélange Chili	PT	PX	PU	PW	PZ	Rouge	SP	SB	SG	SX	ZY
				Blanc	Gris	Noir	Jaune	Rouge		Blanc	Gris aluminium	Noir	Jaune	Rouge

⁽¹⁾ La couleur du dossier, des accoudoirs et de l'assise est toujours assortie.

Pour plus de choix, Retrouvez toutes les finitions disponibles de cette gamme dans notre nuancier général p. 136 ou dans eolnet.fr (rubrique MyEOLShop)



Pieds fixes

ASSISE FIXE

ASSISE RABATTABLE

DOSSIER POLYPROPYLÈNE

Assise polypropylène



H. 78 cm
L. 54 cm
62 cm avec accoudoirs et/ou tablette
P. 56 cm
H. d'assise : 46 cm

	Réf..	Prix HT	EC	Réf..	Prix HT	EC
> Sans accoudoirs	5 722 001 PU SQ	185 €	+ 0,81 €	5 722 031 PU SQ	205 €	+ 0,84 €
> Avec accoudoirs	5 722 003 PU SQ	235 €	+ 0,90 €	5 722 033 PU SQ	255 €	+ 0,83 €
> Avec accoudoirs et tablette						
Tablette à droite ⁽¹⁾	5 722 005 PU SQ	320 €	+ 1,25 €	5 722 035 PU SQ	340 €	+ 1,16 €

Assise tapissée

TISSU CAT. A

TISSU CAT. A



H. 78 cm
L. 54 cm
62 cm avec accoudoirs et/ou tablette
P. 56 cm
H. d'assise : 46 cm

> Sans accoudoirs	5 722 007 + #1 SQ PU	215 €	+ 0,88 €	5 722 037 + #1 SQ PU	235 €	+ 0,98 €
> Avec accoudoirs	5 722 009 + #1 SQ PU	265 €	+ 0,96 €	5 722 039 + #1 SQ PU	285 €	+ 1,08 €
> Avec accoudoirs et tablette						
Tablette à droite ⁽¹⁾	5 722 011 + #1 SQ PU	350 €	+ 1,40 €	5 722 041 + #1 SQ PU	370 €	+ 1,31 €

DOSSIER RÉSILLE

Assise tapissée

TISSU CAT. A

TISSU CAT. A



H. 81.5 cm
L. 54 cm
62 cm avec accoudoirs et/ou tablette
P. 56 cm
H. d'assise : 48 cm

> Sans accoudoirs	5 722 013 + #1 SQ UH	230 €	+ 0,87 €	5 722 043 + #1 SQ UH	245 €	+ 0,97 €
> Avec accoudoirs	5 722 015 + #1 SQ UH	280 €	+ 0,96 €	5 722 045 + #1 SQ UH	295 €	+ 1,08 €
> Avec accoudoirs et tablette						
Tablette à droite ⁽¹⁾	5 722 017 + #1 SQ UH	365 €	+ 1,40 €	5 722 047 + #1 SQ UH	380 €	+ 1,31 €

⁽¹⁾ Tablette à gauche, nous consulter

Nuancier

#1 TISSU - Assise*			POLYPROPYLÈNE Assise et dossier		RÉSILLE Dossier	MÉTAL Piètement	
Cat. A	Cat. B	Cat. C					
KD	KA	KE	Step / Step mélange Chili	Secret	PU	UH	SQ

* Tissu sur base polypropylène noir PU

Pieds roulettes sol dur
DOSSIER POLYPROPYLÈNE
Assise polypropylène

H. 78 cm
L. 54 cm
62 cm avec accoudoirs et/ou tablette
P. 56 cm
H. d'assise : 46 cm

	ASSISE FIXE			ASSISE RABATTABLE		
	Réf..	Prix HT	EC	Réf..	Prix HT	EC
> Sans accoudoirs	5 722 019 PU SQ	245 €	+ 0,87 €	5 722 049 PU SQ	265 €	+ 0,91 €
> Avec accoudoirs	5 722 020 PU SQ	295 €	+ 0,96 €	5 722 050 PU SQ	315 €	+ 1,02 €
> Avec accoudoirs et tablette						
Tablette à droite ⁽¹⁾	5 722 021 PU SQ	380 €	+ 1,32 €	5 722 051 PU SQ	400 €	+ 1,23 €

Assise tapissée



H. 78 cm
L. 54 cm
62 cm avec accoudoirs et/ou tablette
P. 56 cm
H. d'assise : 46 cm

	TISSU CAT. A			TISSU CAT. A		
> Sans accoudoirs	5 722 023 + #1 SQ PU	275 €	+ 1,13 €	5 722 053 + #1 SQ PU	295 €	+ 1,04 €
> Avec accoudoirs	5 722 024 + #1 SQ PU	325 €	+ 1,02 €	5 722 054 + #1 SQ PU	345 €	+ 1,15 €
> Avec accoudoirs et tablette						
Tablette à droite ⁽¹⁾	5 722 025 + #1 SQ PU	410 €	+ 1,47 €	5 722 055 + #1 SQ PU	430 €	+ 1,38 €

DOSSIER RÉSILLE
Assise tapissée

H. 81.5 cm
L. 54 cm
62 cm avec accoudoirs et/ou tablette
P. 56 cm
H. d'assise : 48 cm

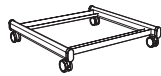
	TISSU CAT. A			TISSU CAT. A		
> Sans accoudoirs	5 722 027 + #1 SQ UH	290 €	+ 1,13 €	5 722 057 + #1 SQ UH	310 €	+ 1,05 €
> Avec accoudoirs	5 722 028 + #1 SQ UH	340 €	+ 1,03 €	5 722 058 + #1 SQ UH	355 €	+ 1,16 €
> Avec accoudoirs et tablette						
Tablette à droite ⁽¹⁾	5 722 029 + #1 SQ UH	425 €	+ 1,48 €	5 722 059 + #1 SQ UH	440 €	+ 1,39 €

Option

Chariot de transport

Non compatible avec chaises sur pieds roulettes

5 722 061

145 €

-

Table 1 place

Vendue uniquement par lot de 2

6 722 010 MM SQ







845 €

+ 2,99 €

Prix unitaire : 422,50 €

⁽¹⁾ Tablette à gauche, nous consulter

Nuancier

#1 TISSU - Assise*			POLYPROPYLÈNE	RÉSILLE	MÉLAMINE	MÉTAL
Cat. A	Cat. B	Cat. C	Assise et dossier	Dossier	Plateau et chant table	Piètement
 KD	 KA	 KE	 PU	 UH	 MM	 SQ
	Step / Step mélange Chili	Secret				

* Tissu sur base polypropylène noir PU



Scott

 Brochure p. 244

Fauteuils 4 pieds polypropylène noir



H. 77.5 cm
L. 58 cm
P. 55.5 cm
H. d'assise : ① : 45 cm
② : 48 cm

① Sans placet d'assise

5 205 001 + #1 + SV

145 €

+ 1,03 €

② Avec placet d'assise - Tissu Cat. A

5 205 004 + #1 + SV + #2

200 €

+ 1,16 €

Fauteuils 4 pieds bois



H. 77.5 cm
L. 58 cm
P. 55.5 cm
H. d'assise : ① : 45 cm
② : 48 cm

① Sans placet d'assise

5 205 002 + #1 + XL

195 €

+ 0,75 €

② Avec placet d'assise - Tissu Cat. A

5 205 005 + #1 + XL + #2

250 €

+ 0,89 €

Fauteuils conférence - 5 branches roulettes



H. 79.3 cm
L. 70 cm
P. 63 cm
H. d'assise : ① : 37.7 > 46.3 cm
② : 40.7 > 49.3 cm

① Sans placet d'assise

5 205 003 + #1 + SQ

305 €

+ 2,06 €

② Avec placet d'assise - Tissu Cat. A

5 205 006 + #1 + SQ + #2

360 €

+ 2,33 €

Nuancier

#1 POLYPROPYLÈNE - Assise

Non recyclé

PB
NeigeQW
TaupePM
Rose poudréPN
Turquoise

Recyclé*

OQ
NoirOZ
Gris clairO9
Brique

#2 TISSU - Placet d'assise

Cat. A

KD
Gris nuageKA
Gris orageKE
Noir

Cat. B

+10€
Step / Step mélange
Chili

Cat. C

+15€
Secret

Cat. D

+20€
Fenice
Vogue

*Ces finitions étant en matériaux recyclés, des irrégularités peuvent être présentes sur la coque



Rosalie

 Brochure p. 246

Chaises 4 pieds

4 PIEDS MÉTAL



H. 75.5 cm
L. 47.5 cm
P. 56 cm
H. d'assise : ① : 44.5 cm
② : 46.7 cm

① Sans placet d'assise

Piètement chromé

5 620 001 + #1 + SQ **115 €** + 0,63 €

Piètement noir

5 620 001 + #1 + SG **115 €** + 0,63 €

② Avec placet d'assise - Tissu Cat. A

Piètement chromé

5 620 002 + #1 + SQ + #2 **175 €** + 0,74 €

Piètement noir

5 620 002 + #1 + SG + #2 **175 €** + 0,74 €

4 PIEDS BOIS



H. 80.5 cm
L. 47.5 cm
P. 51 cm
H. d'assise : ① : 48.3 cm
② : 50.3 cm

① Sans placet d'assise

Piètement hêtre

5 620 003 + #1 + XL **260 €** + 0,75 €

② Avec placet d'assise - Tissu Cat. A

Piètement hêtre

5 620 004 + #1 + XL + #2 **320 €** + 0,97 €

Chaises traureau

SANS TABLETTE ÉCRITOIRE



H. 77 cm
L. 52 cm
P. 51 cm
H. d'assise : ① : 43.5 cm
② : 45.5 cm

① Sans placet d'assise

Piètement chromé

5 620 005 + #1 + SQ **135 €** + 0,90 €

② Avec placet d'assise - Tissu Cat. A

Piètement chromé

5 620 006 + #1 + SQ + #2 **195 €** + 1,00 €

AVEC TABLETTE ÉCRITOIRE À DROITE*



H. 77 cm
L. 73.2 cm
P. 51 cm
H. d'assise : ① : 43.5 cm
② : 45.5 cm

① Sans placet d'assise

Piètement chromé

5 620 019 + #1 + SQ **190 €** + 1,04 €

② Avec placet d'assise - Tissu Cat. A

Piètement chromé

5 620 020 + #1 + SQ + #2 **250 €** + 1,14 €

Chaises conférence

PIÉTEMENT ROULETTES



H. max. 73 cm
L. 65 cm
P. 62 cm
H. d'assise : ① : 42 > 55 cm
② : 44 > 57 cm

① Sans placet d'assise

Piètement aluminium poli

5 620 011 + #1 + SQ **280 €** + 0,95 €

② Avec placet d'assise - Tissu Cat. A

Piètement aluminium poli

5 620 012 + #1 + SQ + #2 **340 €** + 1,04 €

Lot de 5 roulettes pour sol dur

5 643 020 **20 €** + 0,08 €

Tabourets haut

PIÉTEMENT TRAIÉAU



H. 112 cm
L. 54 cm
P. 51.5 cm
H. d'assise : ① : 75.5 cm
② : 77.5 cm

① Sans placet d'assise

Piètement chromé

5 620 013 + #1 + SQ **200 €** + 1,19 €

② Avec placet d'assise - Tissu Cat. A

Piètement chromé

5 620 014 + #1 + SQ + #2 **260 €** + 1,30 €

Campus - Vendu par lot de 2

PIÉTEMENT ROULETTES - ESPACE DE RANGEMENT - TABLETTE ÉCRITOIRE PIVOTANTE



H. 85 cm
L. 63.5 cm
P. 71.5 cm
H. d'assise : 45 cm

Sans placet d'assise

Piètement gris

5 620 015 + #1 + PH **815 €** + 2,79 €

Prix unitaire : 407,50 €

*Tablette à gauche, nous consulter

Nuancier

#1 POLYPROPYLÈNE - Assise

Chaises - Tabouret



PS Blanc crème PQ Gris PJ Jaune PR Noir

Campus



PS Blanc crème PQ Gris PJ Jaune PR Noir

#2 TISSU - Placet d'assise

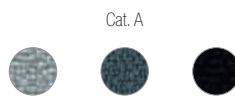

KD Gris nuage KA Gris orange KE Noir



Cat. B Step / Step mélange Chili +10€

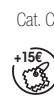

Cat. C Secret +15€

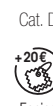

Cat. D Fenice Vogue +20€



Meeting+ Brochure p. 248

Chaises 4 pieds

COQUE NORMALE

COQUE NON FEU

PIEDS CHROMÉS



H. 81 cm
L. ① : 49,5 cm
② : 54 cm
P. 53 cm
H. d'assise : 45 cm

Sans tablette écriteiro

- ① Sans pièces d'accroches
② Avec pièces d'accroches

Réf..	Prix HT	EC	Réf..	Prix HT	EC
5 432 030 + #1 SQ	55 €	+ 0,44 €	5 432 032 + #1 SQ	60 €	+ 0,44 €
5 432 031 + #1 SQ	60 €	+ 0,44 €	5 432 033 + #1 SQ	65 €	+ 0,44 €



H. 81 cm
L. 56 cm
P. 53 cm
H. d'assise : 45 cm

Avec tablette écriteiro

- Avec tablette à droite - Sans pièces d'accroches
Avec tablette à gauche - Sans pièces d'accroches

5 432 034 + #1 SQ	110 €	+ 0,48 €	-	-	-
5 432 038 + #1 SQ	110 €	+ 0,48 €	-	-	-

PIEDS COULEURS



H. 81 cm
L. 49,5 cm
P. 53 cm
H. d'assise : 45 cm

Sans tablette écriteiro

- Sans pièces d'accroches

5 432 030 + #1 #2	60 €	+ 0,44 €	5 432 032 + #1 #2	65 €	+ 0,44 €
-------------------	------	----------	-------------------	------	----------

Option



Chariot de transport

5 432 037	170 €	-
-----------	-------	---

Nuancier

#1 POLYPROPYLENE



PT
Blanc



PY
Anthracite



PU
Noir



PZ
Rouge



PC
Vert sapin



SQ
Chromé



SO
Blanc



X1
Anthracite



SG
Noir



ZY
Rouge



SW
Vert sapin

#2 MÉTAL



Anthra+

 Brochure p. 249

 Produits / Coloris : **En stock** Sur délai 4-5 semaines - Tissu STEP : 6-7 semaines

Dossier tissu

 H. 85 cm
 L. 55 cm
 P. 60 cm
 H. d'assise : 46 cm

Chaises 4 pieds

Tissu Bondai - Cat. A

Réf..	Prix HT	EC
5 431 030 + #1 + SG	67 €	+ 1,02 €
5 431 030 YA SG	70 €	+ 1,02 €

Similicuir

Dossier résille

 H. 85 cm
 L. 55 cm
 P. 60 cm
 H. d'assise : 46 cm

Chaises 4 pieds

Tissu Bondai - Cat. A

5 431 030 + #1 + SG TI

80 €

+ 1,02 €

Options



Paire d'accoudoirs

5 431 031

40 €

+ 0,34 €



Accoudoir avec tablette écrivain à droite*

5 431 032

60 €

+ 0,31 €

Diable



Pour 12 chaises

5 679 022

235 €

-

*Tablette à gauche, nous consulter

Nuancier

#1 TISSU - Assise et dossier

Cat. A



KD



KA



KE

Cat. B



Step

RÉSILLE

Dossier



TI

MÉTAL

Piètement



SB



SG

Geo

 Brochure p. 249

 Produits / Coloris : **En stock** Sur délai 6 semaines

Chaises pliantes

 H. 87 cm
 L. 48 cm
 P. 54 cm
 H. d'assise : 47 cm

Structure noire

Tissu Bali - Vendu par lot de 2

5 282 001 + #1 SG

230 €

+ 1,70 €

Prix unitaire : 115,00 €

Structure chromée

Simili cuir noir - Vendu par lot de 2

5 282 001 YA SQ

240 €

+ 1,70 €

Prix unitaire : 120,00 €

Options



Accoudoir avec tablette écrivain rotative à droite

5 379 006 SV

100 €

+ 0,28 €



Pièce d'accroche noire

5 282 005

8 €

-

Nuancier

#1 TISSU - Assise et dossier

 FG
 Gris orage

 FA
 Noir céleste

SIMILICUIR - Assise et dossier

 YA
 Noir

MÉTAL - Piètement

 SG
 Noir

 SQ
 Chromé



Evasion

 Brochure p. 250

Chaises



H. 87 cm
L. 40 cm
P. 40 cm
H. d'assise : 47 cm

4 pieds bois

6 634 021 + #1

365 €

+ 0,99 €

Tabouret



H. 92 cm
L. 47 cm
P. 46 cm
H. d'assise : 76 cm

4 pieds bois

6 634 023 + #1

460 €

+ 1,15 €

Nuancier

#1 MÉTAL* / BOIS



VKZOMS



VMZPMS

* Possibilité de sélectionner d'autres finitions métal - Voir nuancier général p. 136.

Sofia

 Brochure p. 252

Chaises



H. 79.3 cm
L. 45 cm
P. 51.5 cm
H. d'assise : 47.5 cm

4 pieds métal - Vendue par lot de 2 chaises

Pieds noirs

6 730 001 + #1 SG

575 €

+ 1,46 €

Prix unitaire : 287,50 €

Pieds chromés

6 730 001 + #1 SQ

620 €

+ 1,46 €

Prix unitaire : 310,00 €

Pieds or rose

6 730 001 + #1 ZE

800 €

+ 1,46 €

Prix unitaire : 400,00 €

Tabourets



H. 103.5 cm
L. 44.5 cm
P. 48.5 cm
H. d'assise : 77.3 cm

4 pieds métal

Pieds noirs

6 730 002 + #1 SG

380 €

+ 0,75 €

Pieds chromés

6 730 002 + #1 SQ

425 €

+ 0,75 €

Pieds or rose

6 730 002 + #1 ZE

520 €

+ 0,75 €

Nuancier

#1 POLYPROPYLÈNE - Assise et dossier



PL

Pêche



PU

Noir



QO

Rouge marsala



QW

Taupe



OE

Vert jade



PD

Gris amande



OW

Blanc

MÉTAL - Piètement



SG

Noir



SQ

Chromé



ZE

Or rose



Tara

 Brochure p. 254

Chaises



H. 78 cm
L. 48 cm
P. 48 cm
H. d'assise : 46 cm

4 pieds couleur assortie à la coque - Vendue par lot de 4

Blanc ou noir

Autres coloris

Produits / Coloris : **En stock** Sur délai 6 semaines

Réf..	Prix HT	EC
6 728 001 + #1	610 €	+ 3,32 €
<i>Prix unitaire : 152,50 €</i>		
6 728 001 + #1	760 €	+ 3,32 €
<i>Prix unitaire : 190,00 €</i>		

Tabourets

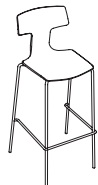

H. 102 cm
L. 48 cm
P. 45.5 cm
H. d'assise : 75 cm

4 pieds couleur assortie à la coque - Vendue par lot de 2

Blanc ou noir

Autres coloris

6 728 002 + #1	430 €	+ 2,13 €
<i>Prix unitaire : 215,00 €</i>		
6 728 002 + #1	550 €	+ 2,13 €
<i>Prix unitaire : 275,00 €</i>		

Nuancier

#1 POLYPROPYLENE / MÉTAL



PTSO

Blanc



POZ5

Rouge grenat



PPZ6

Vert foncé



PUSG

Noir



XKZY

Rouge



PIZ7

Gris chaud

Line

 Brochure p. 256

Chaise



H. 78.6 cm
L. 49.1 cm
P. 49.8 cm
H. d'assise : 45.6 cm

4 pieds couleur assortie à la coque - Vendue par lot de 4

Produits / Coloris : **En stock** Sur délai 6 semaines

Réf..	Prix HT	EC
6 729 001 + #1	665 €	+ 2,96 €
<i>Prix unitaire : 166,25 €</i>		

Fauteuil



H. 78.6 cm
L. 49.1 cm
P. 49.8 cm
H. d'assise : 45.7 cm

4 pieds couleur assortie à la coque - Vendue par lot de 4

6 729 002 + #1	675 €	+ 3,28 €
<i>Prix unitaire : 168,75 €</i>		

Nuancier

#1 POLYPROPYLENE



PT

Blanc



PO

Rouge grenat



PP

Vert foncé



PU

Noir



QF

Sable



QG

Marron



PI

Gris chaud

Gelati

 Brochure p. 258

Chaises

4 pieds - Vendu par lot de 4



H. 79.5 cm
L. 46.5 cm
P. 54.5 cm
H. d'assise : 44.5 cm

Pieds chromés

Pieds blancs ou noirs

Produits / Coloris : **En stock** Sur délai 4 semaines

Réf..	Prix HT	EC
6 451 105 + #1 + SQ	625 €	+ 2,76 €
<i>Prix unitaire : 156,25 €</i>		
6 451 105 + #1 + #2	625 €	+ 2,76 €
<i>Prix unitaire : 156,25 €</i>		

Tabourets

Pied traineau - Vendu par lot de 2



H. 92 cm
L. 44.5 cm
P. 48 cm
H. d'assise : 73.5 cm

Pieds chromés

Pieds blancs ou noirs

6 451 107 + #1 + SQ	470 €	+ 1,69 €
<i>Prix unitaire : 235,00 €</i>		
6 451 107 + #1 + #2	470 €	+ 1,69 €
<i>Prix unitaire : 235,00 €</i>		

Nuancier

#1 POLYPROPYLENE - Assise



PT

Blanc



PV

Bleu ciel



QA

Gris



QH

Vert forêt



XK

Rouge



PU

Noir



SO

Blanc



SG

Noir



SQ

Chromé

#2 MÉTAL - Piétement



Spoon

 Brochure p. 260

Chaise



H. 86 cm
L. 50 cm
P. 50 cm
H. d'assise : 47 cm

4 pieds chromés - Vendu par lot de 2

6 451 001 + #1 SQ

450 €

+ 1,35 €

Prix unitaire : 225,00 €

Tabouret



H. 92 cm
L. 47 cm
P. 50 cm
H. d'assise : 74 cm

4 pieds chromés - Vendu par lot de 2

6 451 002 + #1 SQ

520 €

+ 1,54 €

Prix unitaire : 260,00 €

Tabouret pied corolle



H. 94 cm
L. 39 cm
P. 39 cm
H. d'assise : 53 > 79 cm

Pied corolle avec lift - Vendu par lot de 2

6 451 003 + #1 SQ

1 035 €

+ 4,48 €

Prix unitaire : 517,50 €

Nuancier

#1 STRATIFIÉ / BOIS



RJ



RN



WY



RI

Tic

 Brochure p. 261

Chaise



H. 86 cm
L. 40 cm
P. 50 cm
H. d'assise : 47 cm

4 pieds gris - Vendue par lot de 2

6 503 016 WP

345 €

+ 1,50 €

Prix unitaire : 172,50 €

Chaise appui sur table



H. 90 cm
L. 43 cm
P. 50 cm
H. d'assise : 47 cm

4 pieds gris - Vendue par lot de 2

6 503 017 WP

365 €

+ 1,54 €

Prix unitaire : 182,50 €

Tabouret



H. 104 cm
L. 40 cm
P. 50 cm
H. d'assise : 77 cm

4 pieds gris

6 503 018 WP

220 €

+ 0,84 €

Nuancier

HÊTRE



WP



Accessoires & électrification



Luminaires

Page 124 ›

.....



Végétaux décoratifs

Page 126 ›

.....



Corbeilles tri sélectif

Page 127 ›

.....



Portemanteaux

Page 128 ›

.....



Accessoires de réunion

Page 129 ›

.....



Accessoires de bureau

Page 130 ›

.....



Bras support écrans

Page 131 ›

.....



**Supports
multimédia**

Page 132 ›

.....



Connectique

Page 133 ›

.....



**Gestion
des fluides**

Page 134 ›

.....



Luminaire

Brochure p. 266

Conditions tarifaires spécifiques. Nous consulter.

Lampes

Réf.

Prix HT

EC

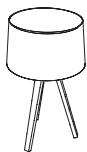

DL 05 - H. 59 cm

Ampoule LED E27 équivalent 7 watts. 806 lumen.
Pied bois plat coloris naturel.
Abat-jour cylindrique en contrecollage façon bois ou lin blanc.
Interrupteur sur fil.



7 018 001 + # 109 € + 0,28 €



DL 08 - H. 47 cm

2 ampoules LED E27 équivalent 2x7 watts. 2 x 806 lumen.
Métal laqué époxy.
Interrupteur sur fil.
Coloris blanc ou noir.

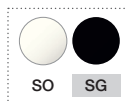

7 018 007 + # 140 € + 0,37 €

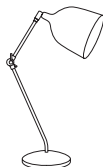

OL-08 - H. 79 cm

Ampoule LED E27 806 lumen.
Orientable dans toutes les directions grâce à ses 2 articulations sur rotule.
Acier laqué époxy.
Interrupteur sur câble.
Coloris blanc, noir ou rouge.

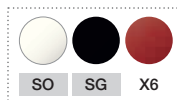

7 093 016 + # 87 € + 0,27 €

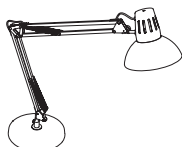

OL 05 - H. 70,5 cm

LED 810 lumen. Ampoule E27.
3 articulations.
Acier laqué époxy & métal brossé verni.
Interrupteur sur la tête.
Coloris blanc ou noir.

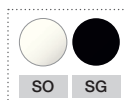

7 634 001 + # 116 € + 0,24 €

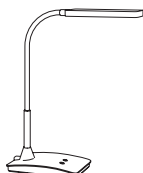

OL 07 - H. 38 cm

LED 510 Lumen - 3 intensités lumineuses.
Mât flexible.
Tête et socle en ABS.
Interrupteur tactile sur socle.
Coloris blanc ou noir.

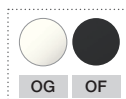

7 093 013 + # 62 € + 0,11 €



OL 02 - H. 45 cm

LED 1150 lumen.
Chargeur par induction intégré (recharge sans fil des smartphones dernière génération)
5 intensités lumineuses. 3 températures de couleur. Filtre anti-éblouissement.
Mémoire des réglages. Arrêt automatique. Détecteur de lumière. Fonction veilleuse.
Port USB A. Interrupteur tactile sur socle.
Coloris blanc/argent.



7 076 001 OGOL 148 € + 0,17 €



Produits / Coloris :

En stock

Sur délai 6 semaines

125

Luminaires

Brochure p. 266

Conditions tarifaires spécifiques. Nous consulter.

Lampadaires

Réf.

Prix HT

EC

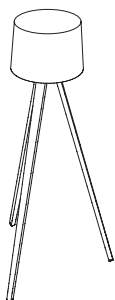

CL 05 - H. 155 cm

Ampoule LED - 1150 lumen.

Pied bois coloris naturel.

Abat-jour cylindrique au choix : contrecollage façon bois ou lin blanc.

Interrupteur sur douille.



7 018 003 + #

213 €

+ 0,28 €

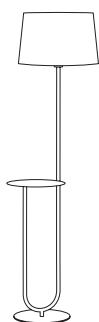

CL 09 - H. 147 cm

Ampoule LED 1100 lumen.

Lampadaire en métal peint noir avec tablette ronde intégrée. Abat-jour en chintz noir.

Interrupteur sur fil.

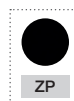

7 018 012 ZP

289 €

+ 0,48 €



FL 02 - H. 183 cm

LED 2 100 lumen.

Diffuse une lumière d'ambiance indirecte à l'intensité variable.

Variateur d'intensité. Réflecteur en verre satiné.

Interrupteur sur mât.

Coloris noir.



7 093 004 SG

226 €

-

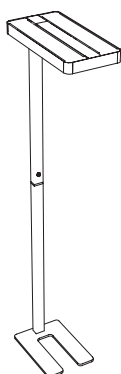

FL 09 - H. 196 cm

LED 9059 lumen.

Filtre anti-éblouissement.

Éclairage direct et indirect. Variateur d'intensité.

Socle découpé.

S'allume et s'éteint automatiquement grâce à son détecteur de présence.

Interrupteur sur mât.

Coloris blanc ou aluminium

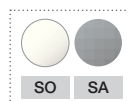

Sans détecteur de présence

7 093 007 + #

813 €

+ 1,75 €

Avec détecteur de présence

7 093 010 + #

1 067 €

+ 1,75 €



Végétaux décoratifs

Brochure p. 268

En pot		Réf.	Prix HT	EC
GRAMINÉE				
		Pot rond ø 35 cm	H. totale 180 cm - Pot H. 90 cm	7 532 015 + #1 687 € -
			H. totale 160 cm - Pot H. 70 cm	7 532 014 + #1 603 € -
		Pot carré 40 x 40 cm	H. totale 146 cm - Pot H. 44 cm	7 532 013 + #2 567 € -
		Pot carré 29 x 29 cm	H. totale 90 cm - Pot H. 52 cm	7 532 022 + #2 332 € -
BAMBOU				
		Pot rond ø 35 cm	H. totale 200 cm - Pot H. 90 cm	7 532 012 + #1 700 € -
			H. totale 180 cm - Pot H. 70 cm	7 532 011 + #1 590 € -
		Pot carré 40 x 40 cm	H. totale 175 cm - Pot H. 44 cm	7 532 010 + #2 505 € -
		Pot carré 29 x 29 cm	H. totale 160 cm - Pot H. 52 cm	7 532 023 + #2 368 € -
FIGUS BONSAÏ				
		Pot rond ø 35 cm	H. totale 180 cm - Pot H. 90 cm	7 532 009 + #1 965 € -
			H. totale 160 cm - Pot H. 70 cm	7 532 008 + #1 904 € -
		Pot carré 40 x 40 cm	H. totale 149 cm - Pot H. 44 cm	7 532 007 + #2 844 € -
HERBES DES CHAMPS				
		Pot carré 29 x 29 cm	H. totale 125 cm - Pot H. 52 cm	7 532 024 + #2 403 € -
En bac				
GRAMINÉE				
	Bac L. 60 x P. 25 cm	H. totale 200 cm - Bac H. 80 cm	7 532 017 + #3 1 952 € -	
	Bac L. 80 x P. 25 cm	H. totale 150 cm - Bac H. 80 cm	7 532 018 + #3 1 896 € -	
BAMBOU				
	Bac L. 60 x P. 25 cm	H. totale 197 cm - Bac H. 80 cm	7 532 019 OF 2 240 € -	
PAPYRUS				
	Bac L. 90 x P. 25 cm	H. totale 127 cm - Bac H. 50 cm	7 532 020 OF 1 896 € -	
En jardinière				
GRAMINÉE				
	Jardinière L. 80 x P. 20 cm	H. totale 70 cm - jardinière H. 20 cm	7 532 021 OG 919 € -	

Nuancier

POLYÉTHYLÈNE LAQUÉ

#1 Pots ronds



O7



O5



O8

POLYÉTHYLÈNE MAT

#2 Pots carrés



OG



O6



OK

FIBERSTONE

#3 Bacs



OG



OF

Jardinière



OG



Corbeilles de tri sélectif

Brochure p. 270

Poubelles individuelles

Réf.

Prix HT

EC

CORBEILLE PRINCIPALE

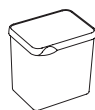

Corbeille 26 L.

H. 34,5 x L. 21,4 x P. 33 cm

Noir

Gris alu



7 455 002 OF

47 €

-

7 455 002 OI

55 €

-

OPTIONS



Bac à déchets 5 L.

H. 18,2 x L. 17,3 x P. 23,6 cm

Noir

Gris alu



7 455 003 OF

24 €

-

7 455 003 OI

27 €

-



Bac à déchets 9 L.

H. 34,6 x L. 17,3 x P. 23,6 cm

Noir

Gris alu

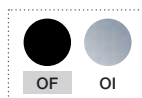

7 455 004 OF

32 €

-

7 455 004 OI

38 €

-



Couvercle pour bac 5 et 9 L.

Noir

Gris alu

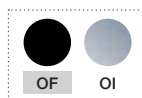

7 455 001 OF

17 €

-

7 455 001 OI

17 €

-

Poubelles collectives

POUBELLES CAPACITÉ 60 L

Sur roulettes H. 75 x L. 36,4 x P. 42,3 cm

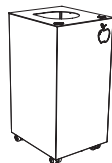

Pour papier et carton



7 717 010 X5 SO

366 €

-



Pour plastique



7 717 011 Z2 SO

366 €

-



Pour déchets organiques



7 717 012 SC SO

366 €

-

OPTIONS



Porte arrière

En métal blanc



7 717 013 SO

56 €

-



Couvercle

En métal gris



7 717 014 SC

68 €

-

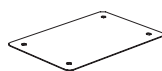

Pièce de liaison

Pour relier 2 poubelles entre elles.

En métal blanc



7 717 015 SO

22 €

-



Portemanteaux

Brochure p. 272

Portemanteaux

Réf.

Prix HT

EC



Wotan

Structure en acier verni gris.
8 patères noires, 4 accroches pour sac et 4 anneaux porte-parapluies assortis.

H.178 cm - Base ø 34 cm

7 416 001 OF **99 €** + 0,80 €

Basty

Structure en acier chromé.
8 patères noires, 4 accroches pour sac et 4 anneaux porte-parapluies assortis.

H.180 cm - Base ø 32 cm

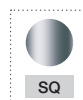
7 414 001 SQ **117 €** + 0,28 €

Flora

Structure en acier verni noir ou blanc.
7 patères et 4 emplacements pour parapluies.

H.170 cm - Base ø 36 cm

7 420 001 + # **171 €** + 1,33 €

Aloès

Structure en acier.
6 patères oblongues en hêtre verni et porte-parapluies intégré.

H.170 cm - Base ø 36 cm

7 367 005 ZA **246 €** + 0,73 €

Vestiaire mobile

Avec porte-chapeaux - Capacité 40 manteaux - Roulettes en polypropylène dont 2 avec freins. Livré à plat. Finition acier chromé.

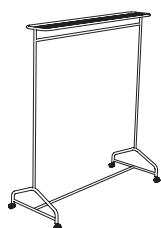

H.169 x L.148 x P.54 cm

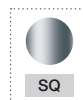
7 417 002 SQ **220 €** + 0,48 €

Patères

Structure métallique. Dos revêtu d'un matériau protecteur anti-glisse. Fixation sur tout support métallique. Résistance 9 à 11 kg.



Corolle

H.12,6 cm x L. 8 cm
ABS Noir / Aluminium

7 552 001 OI **50 €** + 0,04 €

Aloès

H.12,6 cm x L. 8 cm
Aluminium / Hêtre verni

7 367 002 ZA **61 €** + 0,01 €



Accessoires de réunion

Brochure p. 273

Chevalet

Réf.

Prix HT

EC

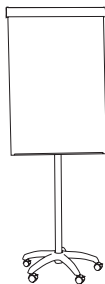

Chevalet mobile

Sur 5 roulettes avec freins, non réglable H. 186 cm.
Fond magnétique en tôle laquée.

6 386 118

279 €

+ 1,46 €

Tableaux

Cadre en aluminium anodisé (sauf Still). Fixation verticale ou horizontale (visserie fournie).

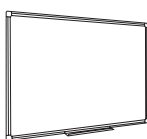

Laqué

Tableau blanc en tôle laquée. Surface magnétique et effaçable à sec. Auget fourni.

90 x 120 cm

6 386 111

123 €

+ 0,72 €

Émaillés

Tableau blanc en tôle émaillée. Surface magnétique et effaçable à sec. Auget fourni.

60 x 90 cm

6 386 096

123 €

+ 0,47 €

90 x 120 cm

6 386 093

207 €

+ 0,90 €

120 x 180 cm

6 386 095

406 €

+ 1,76 €

Liège

Surface en liège naturel aggloméré, ép. 12 mm.

60 x 90 cm

6 386 082

52 €

+ 0,29 €

90 x 120 cm

6 386 083

82 €

+ 0,50 €

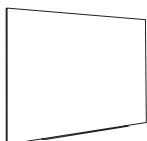

Still

Tableau blanc sans cadre en tôle d'acier laquée. Surface magnétique et effaçable à sec. Fixation verticale ou horizontale. Auget fourni.

75 x 115 cm

6 386 109

192 €

+ 0,24 €

Option



Kit accessoires

4 marqueurs (noir, bleu, vert et rouge) + 6 aimants + 1 brosse magnétique + 125 ml de produit nettoyant.

Le kit

6 386 116

30 €

-



Accessoires de bureau

Brochure p. 273

Tiroir métallique

Réf.

Prix HT

EC

Se positionne par vis à bois sous le plan de travail - Monté sur patins plastiques. Équipé d'un plumier ABS.

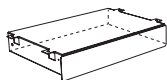

L.37 x P. 31,5 x H. 6,7 cm

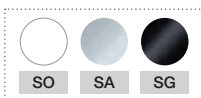

1 618 002 + #

124 €

-

Repose-pieds

Arsena

En ABS noir. Hauteur réglable sur 2 positions et 6 angulations. Hauteur à l'avant mini : 6 cm - maxi : 15 cm / à l'arrière : mini : 9 cm - maxi : 14 cm.

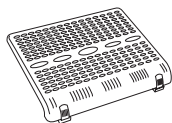

L. 45 x P. 35,3 cm



7 419 050 OF

75 €

-

Marysa

En ABS noir. Tapis antidérapant en caoutchouc. Hauteur réglable sur 4 positions et 4 angulations. Hauteur à l'avant mini : 3 cm - maxi : 6,5 cm / à l'arrière : mini : 8 cm - maxi : 12,5 cm.

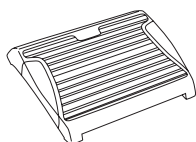

L. 37 x P. 25 cm

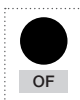

7 419 051 OF

81 €

-

Corbeille à papier

En métal extrudé laquée époxy.



Capacité 20 L - H. 35 x ø 29,5 cm

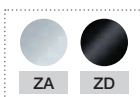

7 438 020 + #

24 €

-



Bras support écrans

Brochure p. 274

Fixation sur plateau

Réf.

Prix HT

EC

ECONOMIQUE

Bras support écran 4 articulations sur mât - Taille d'écran : de 10 à 32 pouces - Fixation plateau sur pince ou sur tige, pour plateau ép. 9 à 38 mm. Charge maxi : 8 kg.
Finition noir. Passe câbles intégré.

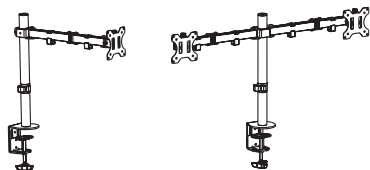

Pour 1 écran
Pour 2 écrans



6 445 049 SG

129 €

-

6 445 050 SG

165 €

-

STANDARD

Bras support écran 3 articulations avec ressort à gaz - Fixation plateau ép. 10 à 85 mm sur pince ou sur tige. Pour écrans 17 à 32 pouces. Charge maxi : 9 kg.
Finition noire. Passe câbles intégré.

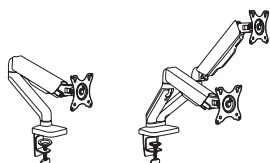

Bras simple
Bras double



6 445 060 SG

138 €

-

6 445 061 SG

197 €

-

TECHNIQUE

Bras support écran 2 ou 3 articulations avec verins à gaz - Fixation plateau sur pince simple ou double. Pour écrans 27 pouces. Rotation 360°. Charge maxi : 7 kg.
Finition blanc, alu ou noire

AVEC PINCES P. 65 MM POUR PANNEAUX ÉCRANS SOLANGE - Pour plateaux ép. 13 à 25 mm.

> Bras simple

Portée 28,3 cm ① + ③

Portée 43,3 cm ② + ③

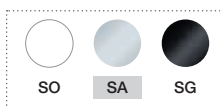

6 445 068 + #

346 €

-

6 445 070 + #

389 €

-

> Bras double

Portée 28,3 cm ① + ① + ④

Portée 43,3 cm ② + ② + ④

6 445 069 + #

618 €

-

6 445 071 + #

704 €

-

AVEC FIXATION P. 25 MM. 3 EN 1 (PINCE, OBTURATEUR, TIGE) - Pour plateaux ép. 10 à 50 mm

> Bras simple

Portée 28,3 cm ① + ⑤

Portée 43,3 cm ② + ⑤

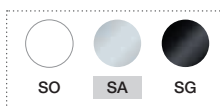

6 445 072 + #

357 €

-

6 445 074 + #

400 €

-

> Bras double

Portée 28,3 cm ① + ① + ⑥

Portée 43,3 cm ② + ② + ⑥

6 445 073 + #

618 €

-

6 445 075 + #

704 €

-

EN KIT

> Bras

Portée 28,3 cm ①

Portée 43,3 cm ②

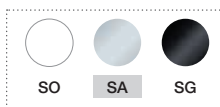

6 445 062 + #

256 €

-

6 445 065 + #

299 €

-

> Pinces

Pour 1 bras - prof. 6,5 cm ③

- Fixation 3 en 1 ⑤

Pour 2 bras - prof. 6,5 cm ④

- Fixation 3 en 1 ⑥

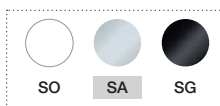

6 445 063 + #

90 €

-

6 445 066 + #

101 €

-

6 445 064 + #

106 €

-

6 445 067 + #

106 €

-

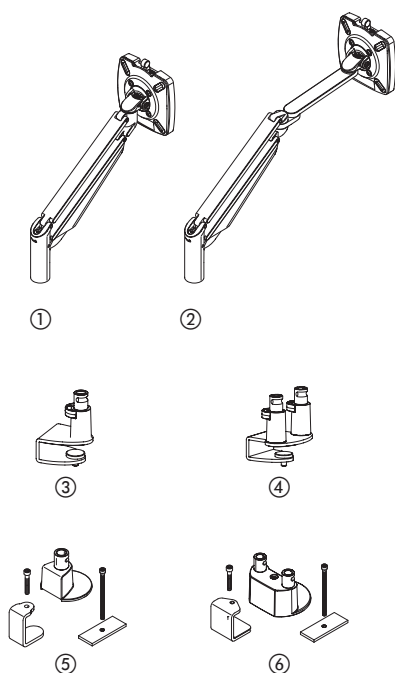

Fixation sur rail

Se fixent sur les panneaux écrans acoustiques LUCIEN. Finition aluminium.

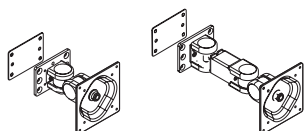

Pour 1 écran

2 articulations - L. 13 cm - Charge maxi : 8 kg

3 articulations - L. 24,5 cm - Charge maxi : 6 kg



6 445 003 SB

119 €

-

6 445 004 SB

142 €

-



Supports multimédia

Brochure p. 277

Support clavier

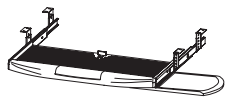

Réglable en hauteur

Fixation par vis (fournies).

Dimensions utiles : L. 74 x P. 34 cm.



Réf.

Prix HT

EC

6 443 038 SG

75 €

+ 0,24 €

Supports UC

⚠ Vérifier les dimensions de l'UC pour compatibilité.
Fixation sous plateau par vis à bois (fournies).

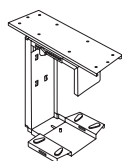

Maintien par bras métal avec passe-câbles

Réglable en largeur de 13,5 à 25,5 cm et hauteur de 29,5 à 45,5 cm.

Conseillé pour les gammes Axel et Lutz.

Finitions : blanc, gris aluminium ou noir.

Dimensions hors tout : L. 13,5/24,5 x P. 24 x H. 30/45 cm.

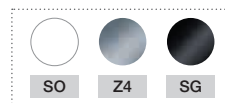

6 443 013 + #

112 €

+ 0,55 €

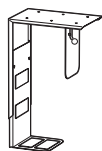

Maintien par bras métal

Réglable en largeur de 7 à 23 cm et en hauteur de 31 à 55,5 cm.

Finition : gris aluminium.

Dimensions hors tout : L. 22 x P. 14 x H. 31/55,5 cm.

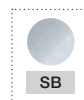

6 443 028 SB

106 €

+ 0,39 €



Maintien par sangle

Finition : gris aluminium.

Dimensions hors tout : L. 27 x P. 15 x H. 40 cm.



6 443 034 SA

91 €

+ 0,06 €

Postes & tables informatiques



Table multiusage mobile

Plateaux mélamine blanc ép. 25 mm - Structure métallique gris aluminium.

Plateau inférieur : L. 40 x P. 30 cm.

Dimensions entre les plateaux : 39,5 cm.

Dimensions hors tout : L. 50 x P. 40 x H. 64 cm.



6 499 009 MG SA

237 €

+ 1,26 €

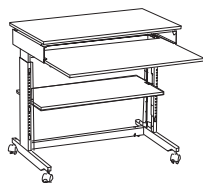

Poste informatique

Plateaux mélamine hêtre ép. 25 mm - Structure métallique gris clair réglable en hauteur.

Tirette clavier télescopique.

Dimensions hors tout : L. 90 x P. 58,5 x H. 71,5/108 cm

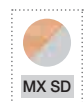

6 443 039 MX SD

516 €

+ 3,32 €



Connectique

Brochure p. 278

Obturbateurs

OBTURATEURS NUS

Perforation ø 80 mm



Obturbateur « EOL »

ABS injecté. Composé d'un bouchon « EOL » Ø 60 mm et d'une bague encastrée dans le plateau.



6 478 012 + # 8 € + 0,01 €

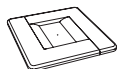

Obturbateur carré

ABS injecté. Composé de 2 parties extractibles pour le dégagement des fluides.
Dimensions : 95 x 95 mm.

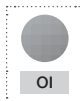

6 478 008 OI 18 € + 0,01 €

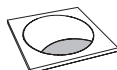

Obturbateur carré avec brosse noire

Zamac. Pivote à 180° pour le dégagement des fluides.
Dimensions : 89,5 x 89,5 mm.

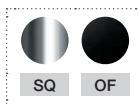

6 478 101 + # 28 € + 0,02 €

OBTURATEURS ÉLECTRIFIÉS

Perforation ø 80 mm



Pour connexion directe

ABS injecté. Se fixent sur les plateaux percés ou pré percés pour obturbateurs Ø 80 mm. Boîtiers équipés selon modèle d'une prise de courant fort (PC), d'une prise USB A+C, d'une prise RJ45. Fournis avec un câble d'alimentation de 1,5 mètre (prise EUR).

1 PC



6 478 163 + # 53 € -



1 PC + 1 USB A + 1 USB C + 1 RJ45

6 478 223 + # 117 € -

1 PC + 1 USB A + 1 USB C + 1 vide

6 478 242 + # 110 € -

Pour connexion directe avec capot coulissant

ABS injecté. Se fixent sur les plateaux percés ou pré percés pour obturbateurs Ø 80 mm. Boîtiers équipés selon modèle d'une prise de courant fort (PC), d'une prise USB A+C, d'une prise RJ45, d'une prise HDMI. Fournis avec câbles d'alimentation de 1,5 mètre (prise EUR) et RJ45.

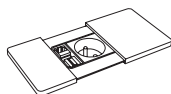

1 PC + 1 USB A + 1 RJ45



6 478 140 + # 133 € -

1 PC + 1 RJ45 + 1 HDMI

6 478 142 + # 158 € -

1 PC + 1 USB A + 1 USB C + 1 RJ45

6 478 225 + # 196 € -

Trappes Soft-closing

SIMPLE ACCÈS

Pour plateaux ép. 25 à 38 mm. Se fixe sur plateaux découpés pour trappe latérale ou frontale. Dimensions 24 x 12 cm. Brosses grises intégrées

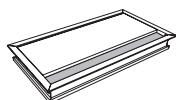

Sans bloc prises

Permet le passage des câbles du plateau à la structure.

Métal blanc SO ou noir SG

Métal aluminium OI



6 478 113 + # 102 € -

6 478 113 OI 94 € -

Avec bloc prises

Câbles d'alimentation à commander à part (Voir page suivante).

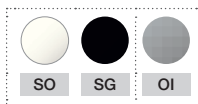
2 PC + 2 USB A + 2 RJ45 - Blanc SO ou noir SG
- Aluminium OI

6 478 227 + # 302 € -

6 478 227 OI 277 € -

1 PC + 2 USB A + 2 RJ45 + 1 HDMI - Blanc SO ou noir SG
- Aluminium OI

6 478 230 + # 430 € -

6 478 230 OI 382 € -

2 PC + 1 USB A + 1 USB C + 2 RJ45 - Blanc SO ou noir SG
- Aluminium OI

6 478 233 + # 365 € -

6 478 233 OI 331 € -

DOUBLE ACCÈS

Pour plateaux ép. 25 à 38 mm. Se fixe sur plateaux découpés pour trappe centrale. Dimension 31,6 x 14,8 cm. Brosses grises intégrées.

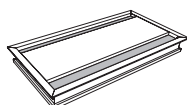

Sans bloc prises

Permet le passage des câbles du plateau à la structure.

Métal nue

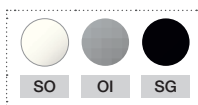

6 478 208 + # 105 € -

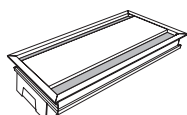

Avec bloc prises

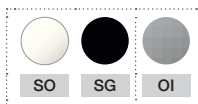
3 PC + 1 USB A + 1 USB C + 2 RJ45 - Blanc SO ou noir SG
- Aluminium OI

6 478 236 + # 536 € -

6 478 236 OI 536 € -



Connectique

Brochure p. 278

Blocs prises pour plateaux

A FIXER SUR LE PLATEAU

ABS noir. Fixation avec des étriers (entraxe 0 - 38 mm) - Câbles à commander à part.

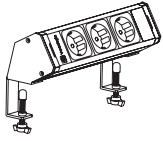

2 PC + 2 RJ45 + 2 USB
2 PC + 1 USB A + 1 USB C

Réf.	Prix HT	EC
6 478 210 OF	267 €	-
6 478 213 OF	171 €	-

EN KIT

ABS noir. A poser dans les goulottes - Accès par trappes, échancrures ou plateaux coulissants. Câbles et connecteurs à commander séparément.

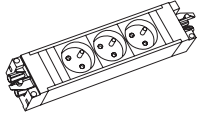

Offre standard

3 PC
3 PC + 2 RJ45
2 PC + 2 RJ45 + 1 HDMI
2 PC + 1 USB A + 1 USB C

6 478 170 OF	91 €	-
6 478 173 OF	125 €	-
6 478 176 OF	229 €	-
6 478 216 OF	195 €	-

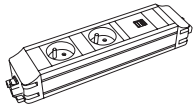

Offre Eco

3 PC
2 PC + 2 USB A

6 478 219 OF	47 €	-
6 478 220 OF	126 €	-



Connecteurs

Permet de relier les boîtiers entre eux

1 entrée, 1 sortie
2 entrées, 1 sortie

6 478 179 OF	13 €	-
6 478 180 OF	15 €	-

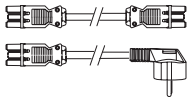

Câbles d'alimentation

Permet de relier des boîtiers entre eux ou vers une prise de courant

Liaison entre boîtiers 2 m
Câble PC 3 m

6 478 221 OF	23 €	-
6 478 222 OF	28 €	-

Blocs prises nomades

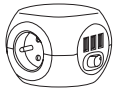

Cube multiprises 2 en 1

ABS. H. 7.5 x L. 9.5 x P. 9.5 cm - A poser sur le bureau ou dans une goulotte. Equipée de 3 PC avec terre 16A et 3 ports USB A - Bouton ON/OFF - câble d'alimentation de 1,4 m (prise EUR). Coloris Blanc (OG) ou noir (OF)

Cube 3 PC + 3 USB A

6 478 207 + #	49 €	-
---------------	------	---



Boîtier design noir

H. 6 x L. 12 x P. 7 cm - A fixer au plateau par étriers ou à poser sur le bureau - Câble d'alimentation de 1,8 m (prise EUR)

1 PC avec terre 16A + 1 USB A + 1 USB C

1 PC avec terre 16A + 1 USB A + 1 USB C + 1RJ45 + 1 HDMI + chargeur induction

6 478 239 OF	175 €	-
--------------	-------	---

6 478 244 OF	456 €	-
--------------	-------	---

Gestion des fluides

Brochure p. 280

Gestion horizontale des câbles

GOULOTTES SIMPLES

Se positionnent soit entre la structure et le plateau côté utilisateurs ou visiteurs, soit par vis à bois sous le plateau directement. Non compatibles avec les plateaux verre. Permet le stockage horizontal des câbles et des boîtiers prises. Les plateaux découpés pour trappe sont déjà équipés d'une goulotte. Pour les bureaux avec caisson porteur, prendre une goulotte de 40 cm de moins que la longueur du plateau.

Ex : pour un plateau L 160 cm, prendre une goulotte pour plateau L. 120 cm.

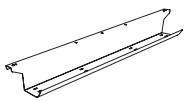

Pour plan L. 80/100 cm (L. 70 cm)
Pour plan L. 120 cm (L. 90 cm)
Pour plan L. 140 cm (L. 110 cm)
Pour plan L. 160 cm (L. 130 cm)
Pour plan L. 180/200 cm (L. 150 cm)

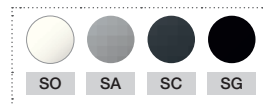

1 531 000 + #	45 €	+ 0,23 €
1 531 001 + #	49 €	+ 0,23 €
1 531 002 + #	53 €	+ 0,28 €
1 531 003 + #	57 €	+ 0,34 €
1 531 004 + #	61 €	+ 0,39 €

GOULOTTES DOUBLES

Pour structure partagée de 2 postes individuels ou mono-plateau avec plateaux fixes. Permet la circulation des câbles et le stockage des boîtiers prises. Les plateaux découpés pour trappe sont déjà équipés d'une goulotte.

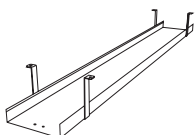

Pour plan L. 120 cm (L. 90 cm)
Pour plan L. 140 cm (L. 110 cm)
Pour plan L. 160 cm (L. 130 cm)
Pour plan L. 180/200 cm (L. 150 cm)

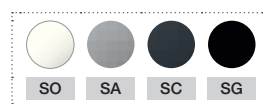

1 067 391 + #	82 €	+ 0,35 €
1 067 388 + #	89 €	+ 0,42 €
1 067 389 + #	96 €	+ 0,51 €
1 067 390 + #	102 €	+ 0,58 €



Gestion des fluides

Brochure p. 280

ORGANISATEURS DE CÂBLES

ABS noir. Se fixent sous les plateaux par vis à bois (fournies). Permettent le passage des câbles grâce à 5 compartiments. L. 17 cm.



Lot de 2 guides câbles

6 478 048 OF **21 €** + 0,02 €

GOULOTTES FILAIRES

Se fixe sous les plateaux par vis à bois.



L. 49 cm

L. 79 cm

6 478 190 SB **43 €** -6 478 191 SB **47 €** -

Gestion verticale des câbles

CARTER À CLIPSER

Se clipse le long du pied métallique rectangulaire des gammes Conect ou Arial une fois les câbles installés. Permet la descente le long des pieds.



Pour Conect

Pour Arial

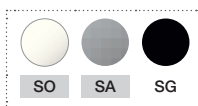
2 716 006 + # **55 €** + 0,16 €6 478 126 + # **55 €** + 0,17 €

CARTER AIMANTÉ

Se fixe par aimant le long du pied métallique fixe ou réglable à partir de 71 cm.

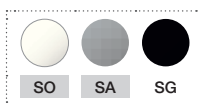

Carter aimanté

1 678 013 + # **44 €** + 0,08 €

VERTÈBRE EXTENSIBLE

Se fixe sous les plateaux par vis à bois (fournies). Extensible jusqu'à 130 cm.

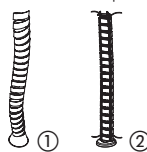

① Design

② Eco

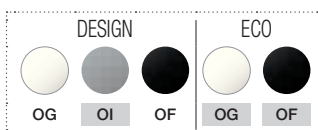
6 478 123 + # **74 €** + 0,11 €6 478 139 + # **45 €** + 0,14 €

GAINE SOUPLE ZIPPÉE

Se positionne sous les plateaux. Gris clair ou noir.



H. 75 cm

H. 110 cm

H. 150 cm

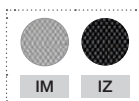
6 478 164 + # **24 €** -6 478 165 + # **30 €** -6 478 166 + # **55 €** -

Voiles de fond

H. 28 cm. S'adaptent sur les bureaux structure traverse. Fixation sous le plateau par inserts ou vis à bois.

Pour les bureaux avec caisson porteur, prendre un voile de fond de 40 cm de moins que la longueur du plateau.

Exemple : pour un plateau L. 160 cm, prendre le voile de fond pour plateau L. 120 cm. Possibilité d'ajouter une goulotte de même dimension à positionner côté visiteur ou côté utilisateur.

VOILES DE FOND MÉTAL

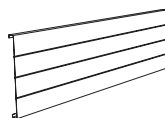

Pour plan L. 120 cm (L. 90 cm)

Pour plan L. 140 cm (L. 110 cm)

Pour plan L. 160 cm (L. 130 cm)

Pour plan L. 180/200 cm (L. 150 cm)

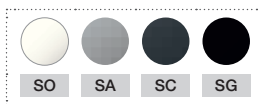
1 800 194 + # **77 €** + 0,25 €1 800 195 + # **82 €** + 0,30 €1 800 196 + # **89 €** + 0,36 €1 800 197 + # **96 €** + 0,41 €

VOILES DE FOND MÉLAMINE

MG et RI en stock uniquement, autres coloris sur délai



Pour plan L. 120 cm (L. 90 cm)

Pour plan L. 140 cm (L. 110 cm)

Pour plan L. 160 cm (L. 130 cm)

Pour plan L. 180/200 cm (L. 150 cm)

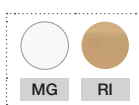
6 478 196 + # **75 €** + 0,43 €6 478 197 + # **86 €** + 0,53 €6 478 198 + # **95 €** + 0,63 €6 478 199 + # **103 €** + 0,72 €

VOILES DE FOND RABATTABLE TISSU

Voiles de fond articulés en tissu avec plaque métallique de rigidification, fixation par insert au plateau.



Pour plan L. 120 cm (L. 90 cm)

Pour plan L. 140 cm (L. 110 cm)

Pour plan L. 160 cm (L. 130 cm)

Pour plan L. 180/200 cm (L. 150 cm)

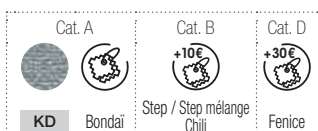
6 421 070 + # **127 €** + 0,27 €6 421 071 + # **132 €** + 0,32 €6 421 072 + # **139 €** + 0,37 €6 421 073 + # **145 €** + 0,42 €

TISSU CAT. A

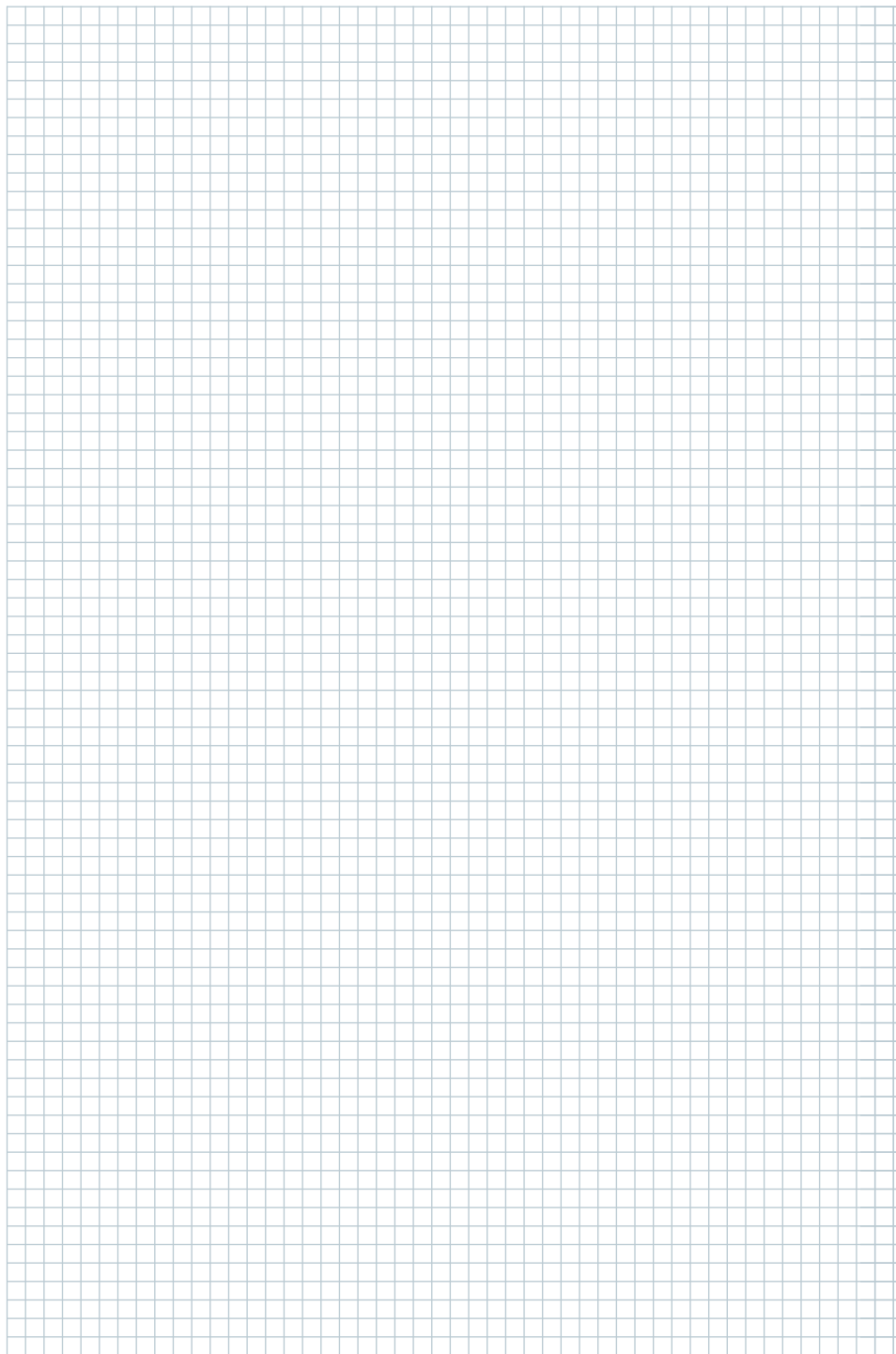



Nuancier





Mélangine bois



MA
Érable blanc



R2
Hêtre de Honfleur



RI
Chêne clair



RZ
Acacia de Lakeland



R3
Chêne Brunswick



N8*
Pin maritime

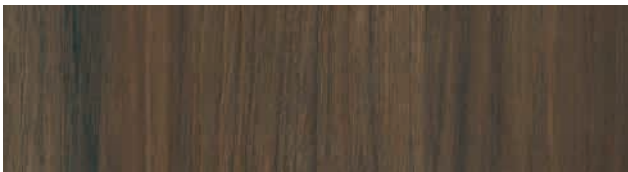

N6
Noyer brun

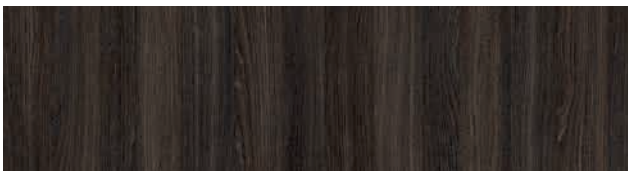

M9
Chêne café

Mélangine unis

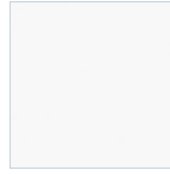

MG
Blanc neige



M5
Gris brume



N7
Gris perle

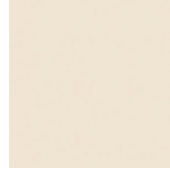

N5
Lin



M7
Vert Fjord



N9
Noir

Mélangine soft touch

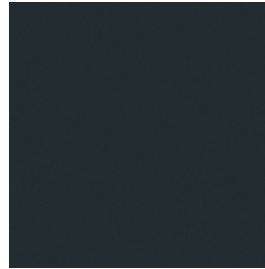

MK
Noir velours



Toucher
velours



Effet
mat

Stratifié

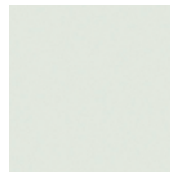

HZ
Blanc



VW
Noir

*N8 Pin maritime : chants spécifiques multiplis



Linoléum

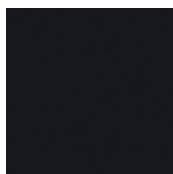

LU
Gris ardoise

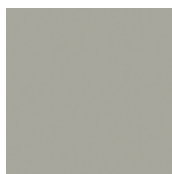

L4
Gris taupe

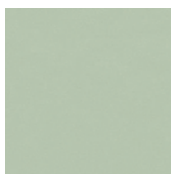

L2
Vert pistache

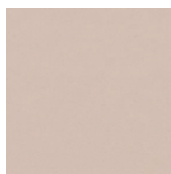

L1
Rose poudré

Altuglas®



OA
Blanc satin

Verre



GS
Blanc

Métal lisse

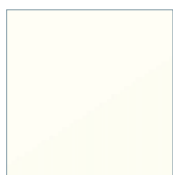

SO
Blanc



SA/SB*/Z4**
Gris aluminium



SD
Gris clair



SG
Noir

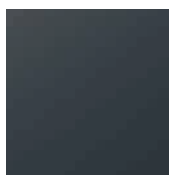

X1
Anthracite



X2
Gris platine



X4
Bleu cobalt



X8
Vert pâle



SH
Tomette



ST
Vert anglais

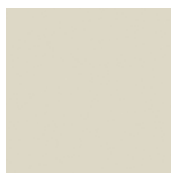

ZC
Blanc nacré



Z3
Laiton

Métal structuré

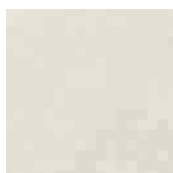

ZO
Blanc

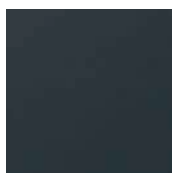

SC
Anthracite

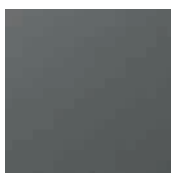

SU
Gris souris

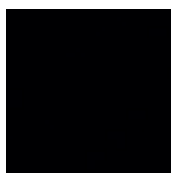

ZP
Noir

*SB : spécifique Rangements

**Z4 : spécifique Bureaux AXEL et LUTZ



Bondaï (Cat. A)

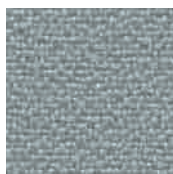

KD
Gris nuage

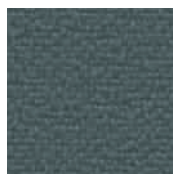

KA
Gris orange

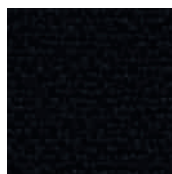

KE
Noir

Chili (Cat. B)

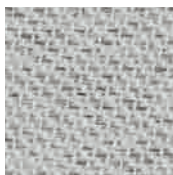

BC
Gris clair chiné



BD
Gris Noir

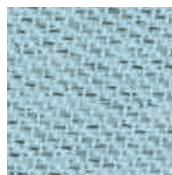

BF
Bleu givré chiné

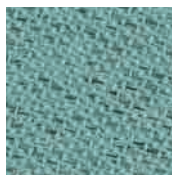

BG
Céladon chiné

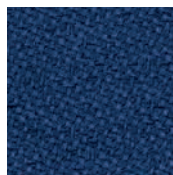

BH
Bleu minuit chiné

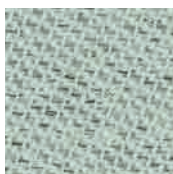

BJ
Opaline chiné

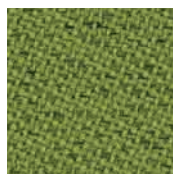

BK
Vert olive chiné



BL
Saumon chiné



BM
Beige chiné



BO
Curcuma chiné

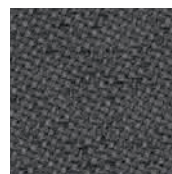

BN
Chocolat chiné

Step/Step Mélange (Cat. B)



E5
Gris clair

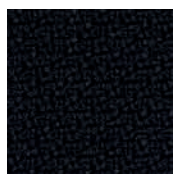

A6
Noir

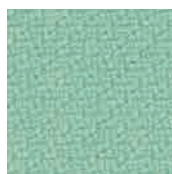

E4
Vert d'eau

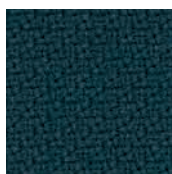

A4
Bleu pétrole

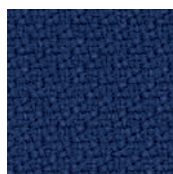

A3
Bleu marine

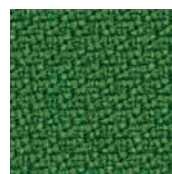

A1
Bambou

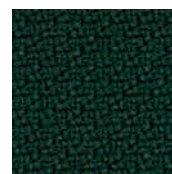

A9
Vert anglais



A2
Beige

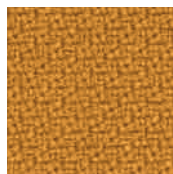

A5
Jaune moutarde

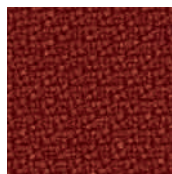

E6
Tomette

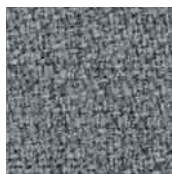

B5
Gris clair chiné



B1
Anthracite chiné



E7
Vert d'eau chiné



B4
Bleu dénim chiné



B6
Marine chiné

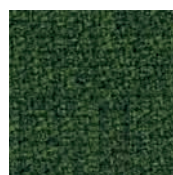

B2
Bambou chiné



E8
Vert olive chiné



B3
Beige chiné



E9
Jaune moutarde
chiné

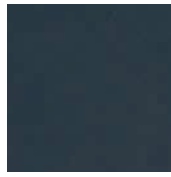
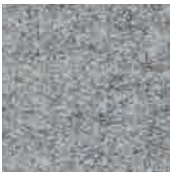
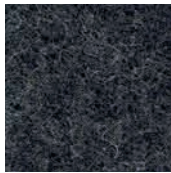
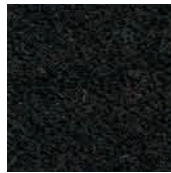
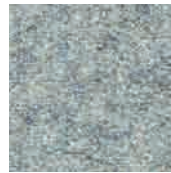
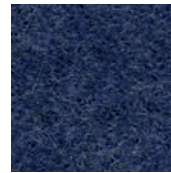
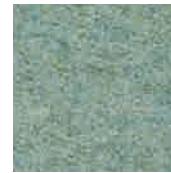
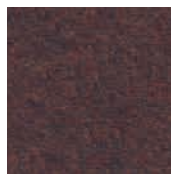
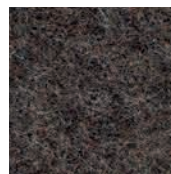
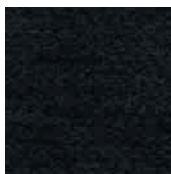
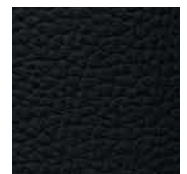

B7
Marron foncé chiné

**Secret (Cat. C)****CA**
Gris perle**CB**
Noir**CC**
Bleu minéral**CD**
Noisette**CE**
Vert olive**CF**
Vert de gris foncé**CG**
Argile**CH**
Taupe**CI**
Grenat**Fenice (Cat. D)****DA**
Gris clair chiné**DB**
Anthracité chiné**CQ**
Noir**CJ**
Bleu clair chiné**DC**
Bleu foncé chiné**DF**
Celadon chiné**DE**
Vert olive chiné**DG**
Vert foncé chiné**DH**
Rose poudré**DZ**
Terre de Sienne**DD**
Chocolat chiné**DI**
Curcuma chiné**DJ**
Rouille chiné**Vogue (Cat. D)****LA**
Gris clair**LB**
Noir**LC**
Vert olive**LD**
Jaune moutarde**LE**
Bleu horizon**LF**
Bleu fumé**LG**
Beige**LH**
Vieux rose**LI**
Rouge bordeaux**Cuir (Cat. E)****YB**
Noir



Synthèse nuancier

Mélangine - Stratifié - Linoléum

MÉLAMINE BOIS



MA
Érable blanc



RI
Chêne clair



R2
Hêtre de
Honfleur



R3
Chêne
Brunswick



N6
Noyer brun



M9
Chêne café



RZ
Acacia de
Lakeland



N8
Pin maritime
(Chants multiplis)

■ En Stock ■ Sur délai □ Non disponible

		MA	RI	R2	R3	N6	M9	RZ	N8
Lounge & accueil									
Guest	Plateaux		■						
	Habillages	■	■						
Greta	Plateaux / Habillages	■	■						
	Corps modules								
Tables basses									
Margot	Tables basses et tablettes	■	■						
Pure / Sushi / Star		■	■						
Direction									
Karl									
Kara / Moka			■			■	■		
Rio		■	■	■	■	■	■	■	■
Robin		■	■						
Bureaux collaborateurs									
Homère					■				
Lutz / Axel / Conect / Arial	ép. 25 mm	■	■		■				
Lutz / Arial	ép. 19 mm	■	■		■				
Robin		■	■						
Idol		■	■	■	■	■			
Forstyl		■	■						
Séparations									
Twins	Hors N9 pour Cloison	■	■						
Rangements									
James		■	■		■				
Gustave / Mélina		■	■		■				
Caissons éco		■	■		■				
Rehausse		■	■		■				
Camille	Corps	■	■		■				
	Portes	■	■		■				
Armand	Corps	■	■		■				
	Portes	■	■		■				
Ariv	Rideaux	■	■		■				
Navert	Rideaux	■	■		■				
Ariv / Navert / Caissons métal	Top	■	■		■				
Réunion									
Axel		■	■		■				
Arial		■	■		■				
Robin		■	■		■				
E-Meeting	Plateaux	■	■		■				
	Mur	■	■		■				
Modulo	ép. 38 mm	■	■		■				
	ép. 30 mm	■	■		■				
Tables polyvalentes									
Tables à dégagement latéral		■	■		■				
Tables abattantes		■	■		■				
Tables pliantes		■	■		■				
Eloïse	ép. 25 mm	■	■		■				
	ép. 38 mm	■	■		■				
Clara / Lucie		■	■		■				
Evasion		■	■		■				



MÉLAMINE UNIS

STRATIFIÉ

LINOLÉUM



MG
Blanc neige



N5
Lin



N7
Gris perle



M5
Gris brume



M7
Vert Fjord



N9
Noir



+15%
MK
Noir velours



HZ
Blanc



VW
Noir



LU
Gris ardoise



L4
Gris taupe



L2
Vert pistache



L1
Rose poudré

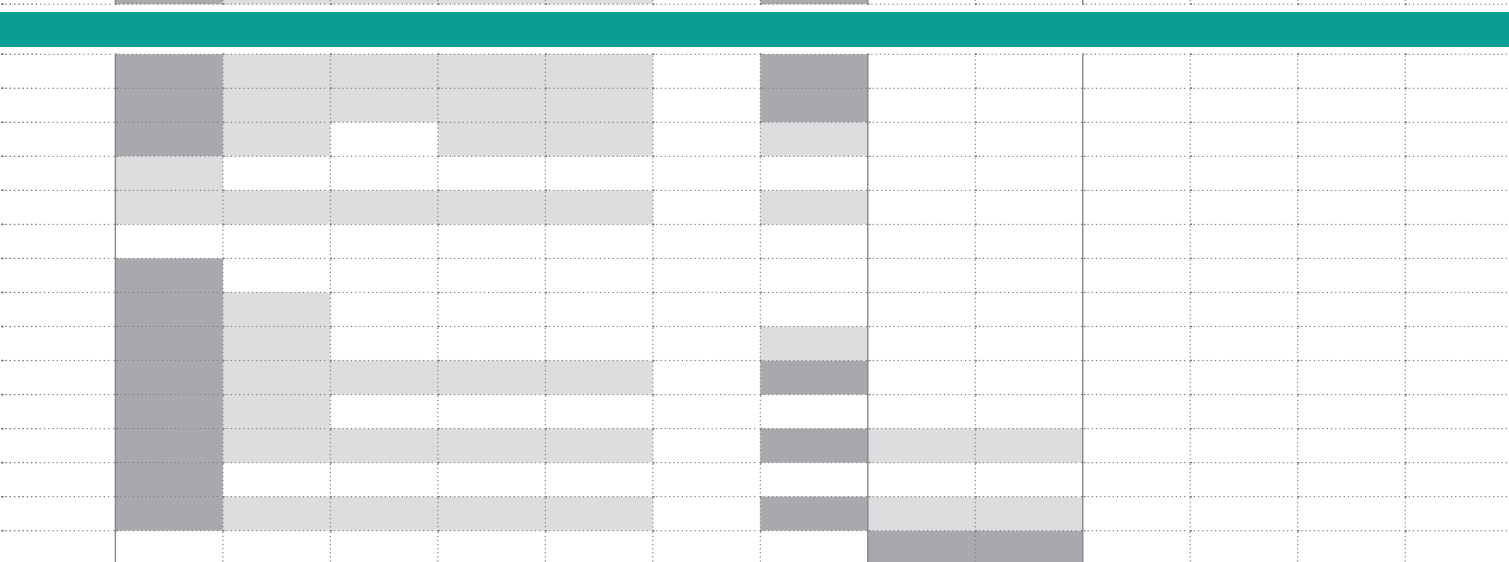
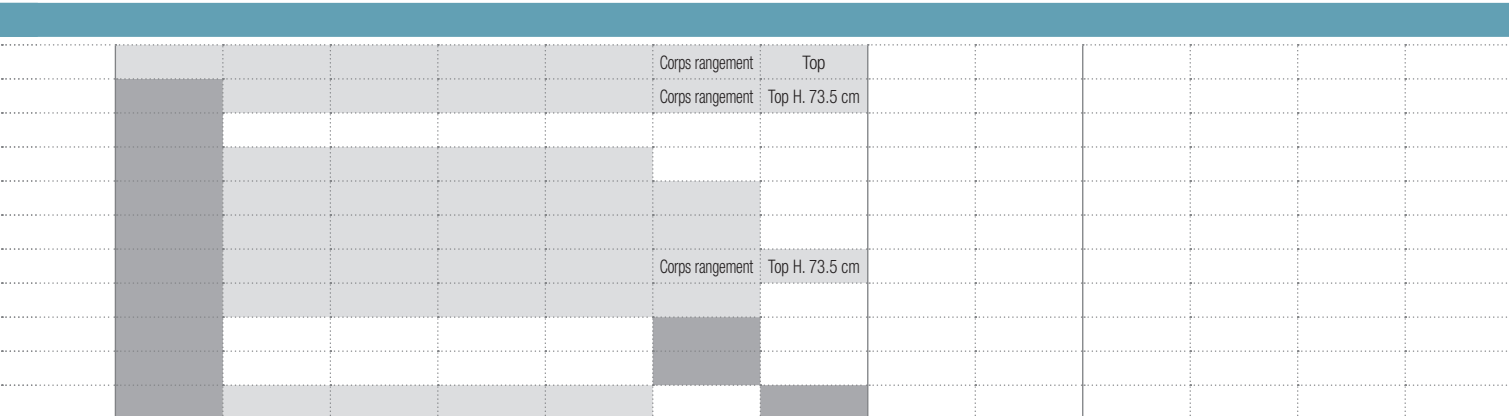
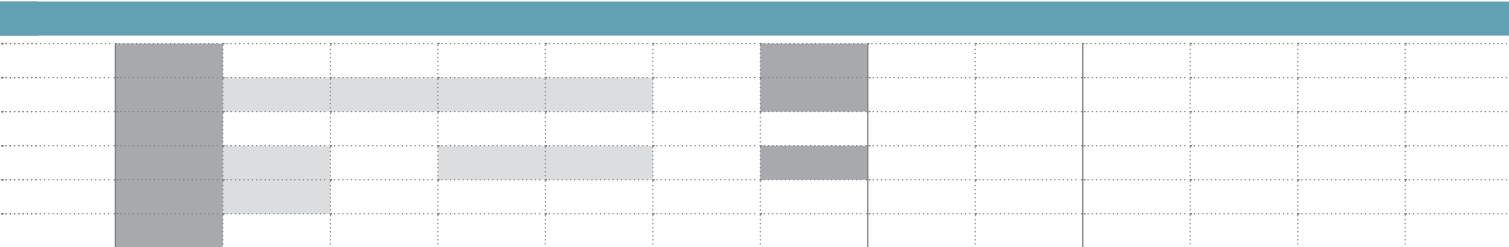
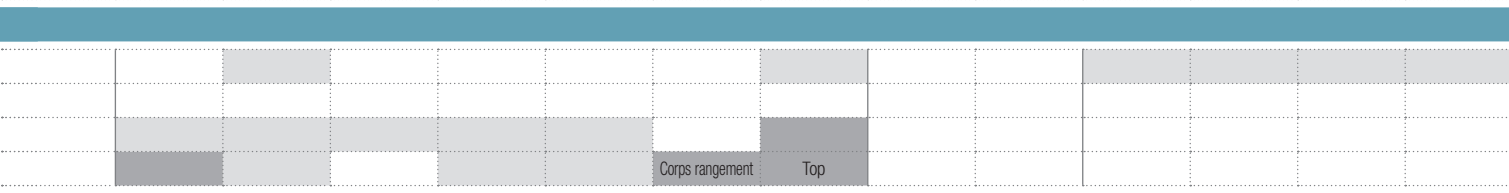
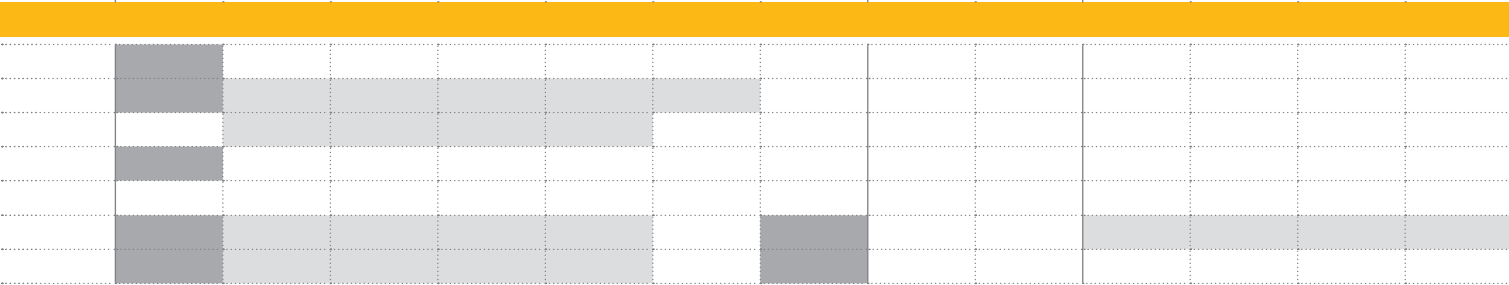











Synthèse nuancier

Tissu

■ En Stock ■ Sur délai □ Non disponible

	CAT. A  BONDAI	STEP 	CAT. B  STEP MELANGE	CHILI 	CAT. C  SECRET	CAT. D  FENICE	VOGUE 	CAT. E  CUIR
Lounge & accueil								
Margot								
Zélie								
Bip								Nuancier spécifique
Galway								Nuancier spécifique
Chest								Nuancier spécifique
Séparations								
Solange			B5					
Twins	KD							
Lucien			B5					
Rangements								
Coussins d'assise			B5					
Sièges direction								
Seven					YA*			YB*
Manhattan								YB* YC
Attitud								
Harly								YB*
Sièges ergonomiques								
Coach	KE - KA		B5					
Opus	KE - KA		B5					
Eliott	KE - KA		B5					
Léon	KE - KA		B5					
Oscar	KE - KA		B5					
Globe XXL	KE							
24H Pro								1 tissu spécifique : UD
Sièges opératifs								
Mía								2 tissus spécifiques : BI BE
Alfer								2 tissus spécifiques : KE KC
Sièges techniques								
Tom	KD							
Chaises visiteur								
Isabel	KE - KA*							Selon modèle
Inventiv	KE - KA*							
Romy	KE - KA*							
Anthra+	KE - KA*					YA*		
Géo								Spécifique : FG FA YA*
Chaises multiusage								
Emi	KE - KA*							
Placets d'assise								
Accessoires & connectique								
Voiles de fond	KD							



Caractéristiques techniques

Mélamine Stratifié Linoléum	MÉLAMINE					STRATIFIÉ	LINOLÉUM
	Epaisseur 19 mm		Epaisseur 25 mm	Epaisseur 30 mm	Epaisseur 38 mm	Epaisseur 23,6 mm	Epaisseur 20,6 mm
	Plateaux	Portes / Corps / Habillages	Plateaux	Plateaux	Plateaux	Plateaux	Plateaux
Revêtement double face, traité anti-reflets	✓	✓	✓	✓	✓	✓	Propriété antistatique
Finitions	MG - RI	Toutes	Toutes	MG - RI	MG - RI - N6 - M9	HZ - VW	LU - L1 - L2 - L4
Finition Noir velours MK Toucher velours, effet mat, bonne résistance aux traces de doigts : 3 couches de laque haute qualité	-	-	✓	-	-	-	-
Chants plats ABS anti-chocs et rayonnés⁽¹⁾	✓	✓	✓	✓	✓	✓	Chants multiplis
Anti-bactérien (excepté le coloris Noir velours MK)	✓	✓	✓	✓	✓	✓ Traitement Sanitized®	✓
Densité⁽²⁾	620 > 690 kg/m ³		600 > 670 kg/m ³	640 kg/m ³	630 kg/m ³	650 kg/m ³	750 kg/m ³
PEFC (issus de forêts gérées durablement)	✓	✓	✓	✓	✓	✓	✓
Certifiés E1 (conforme à la norme NF EN 717-2)	✓	✓	✓	✓	✓	✓	✓
Classement au feu (conforme à la norme NF EN 13501-1)	Classement M3 (D-S2,d0 EUROCLASS) pour tous les décors / M2 pour le décor blanc MG						
% issu de matière recyclées	40 à 50%. Les coloris R3, M9, N9, MK, N7, N8 sont certifiés CRADLE to CRADLE.					40%	28%
% recyclage	100%					100%	28%
Entretien	Passer un chiffon humide avec une eau savonneuse (doux sans peluche pour le linoléum et Noir velours MK). A éviter : produits abrasifs et détergeants.						

(1) Chants assortis au coloris du plateau excepté pour le coloris N8 (chants multiplis) et les plateaux stratifiés de la gamme Evasion
Chants ABS 2 mm (majoritairement) et 1 mm non rayonnés

(2) Densité : Tolérance +/- 10%

Tissu	Composition	Poids du tissu	Nombre de tours d'abrasion	Tenue à la lumière	Résistance au frottement	Normes anti feu	Environnement
Bondaï Cat. A	100% polyester	350 g/ml (lm) 250 g/m ² ±5%	150 000 EN ISO 12947-2	6 EN ISO 105-B02	4-5 EN ISO 105 x 12 Mouillé-Sec	EN 1021 - 1&2 BS 7176 BS 5852 Crib5	STANDARD 100 by OEKO-TEX®
Chili Cat. B	100% polyester recyclé post-consommation fr (fr à l'intérieur de la fibre)	470 g/ml (lm) (15.16 oz / lin yd)	60 000 EN ISO 12947-2	5-8 EN ISO 105-B02	4-5 EN ISO 105 x 12 Mouillé -Sec	EN 1021 - 1&2 NFP 92-503/504/505 M1 NF D 60-013 AM18 BS 7176 BS 5852 Crib 5 DIN 4102 B1 EN 13501	STANDARD 100 by OEKO-TEX® Fibre 100% recyclé Basse émission de COV
Step Step Mélange Cat. B	100% trevira® CS	470 g/m ² (15.16 oz / lin yd)	100 000 EN ISO 12947-2	5-7 EN ISO 105-B02	4-5 EN ISO 105 x 12 Mouillé-Sec	EN 1021 - 1&2 NFP 92-503/504/505 M1 NF D 60-013 AM18 BS 7176 BS 5852 Crib 5 DIN 4102 B1 EN 13501	STANDARD 100 by OEKO-TEX® EU Ecolabel Teintures non métalliques Basse émission de COV
Secret Cat. C	76% PVC - 22% PES - 2% PU Protection antibactérienne	540 g/ml (lm) ±10 g/m ²	60 000 EN ISO 5470-2	6-7 EN ISO 105-B02	5-5 EN ISO 105 x 12 Mouillé-Sec	EN 1021 - 1&2 BS 5852 1&2 UNI 9175 class 11M TB 117:2013	Sans Phtalates
Fenice Cat. D	75% Laine 25% PA	335 g/m ² ±7% 500 g/ml (lm) ±7%	100 000 ±20% EN ISO 5470-2	6 ±1% EN ISO 105-B02	4-5 EN ISO 105 x 12 Mouillé-Sec	EN 1021 - 1&2 BS 5852 Crib 5 CLASS 1 IM CALIFORNIA TB 117	Tissu recyclable
Vogue Cat. D	100% polyester trevira CS	700 g/ml (lm) 500 g/m ²	200 000 EN ISO 12947-2	6 EN ISO 105-B02	4-5 EN ISO 105 x 12 Mouillé-Sec	EN 1021 - 1&2 NFP 92-501-7 M1 NF D 60-013 AM18 BS 7176 BS 5852 Crib 5 DIN 4102 B1 CA UNI 9174 UNI 8456 CALIFORNIA TB 117 IMO for upholstery Part 8	STANDARD 100 by OEKO-TEX®

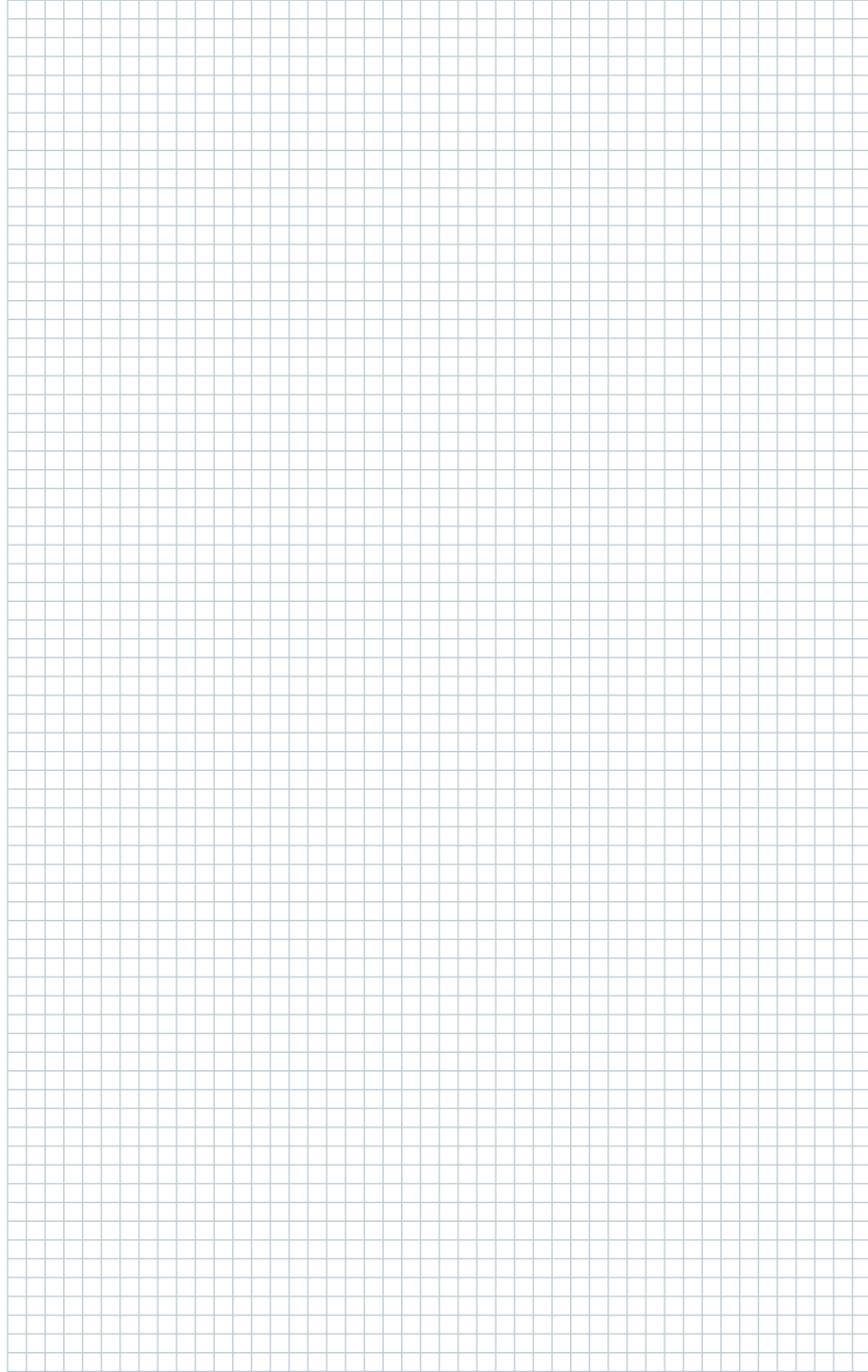

Mobilier disponible sur stock
Livraison & installation rapides
eol-group.net